



RADA OVERZICHTSBROCHURE

Douchekoppen

Douchepanelen

Legionellapreventie

Douchebesturingen

Elektronische kranen

Presto mechanische en elektronische kranen

Presto grootkeukenkranen

Centraalthermostaten

Individuele thermostatische mengkranen

Presto Sanifirst kranen

B-Safety nood- en oogdouches

Diversen

rada

Algemene informatie

Commercieel technisch advies en ondersteuning

- Installatie inspectie en advies op locatie
- Systeemkeuze en advies
- Projectadviezen
- Vervanging van bestaande systemen
- Onderhoud en beheer
- Informatie over systemen en producten
- Technische documentatie
- Presentaties over mogelijkheden met het oog op legionellapreventie, water- en energiebesparing en beheer

Documentatie en informatie

Voor u ligt de "Rada overzichtsbrochure" van Rada Sanitairtechniek. Hierin vindt u de belangrijkste informatie over onze meest verkochte producten (technische wijzigingen voorbehouden). Vanzelfsprekend beschikken we over uitgebreide informatie en documentatie van alle producten en systemen. Hiervoor verwijzen we u naar onze website www.radacontrols.com. Op de website vindt u uitgebreide technische specificaties, lijntekeningen, foto's, handleidingen, informatie over legionellapreventie etc. Bellen voor informatie en advies op locatie kan natuurlijk ook.

WE HELPEN U GRAAG.

Tel: 0342-414088

email: info@rada-nl.com

www.radacontrols.com/nl

Verkoop

Via een landelijk opererend team van adviseurs bieden wij u ondersteuning en advies. Rada Sanitairtechniek B.V. biedt de uitgebreide ervaring en kennis die nodig is om ervoor te zorgen dat installaties succesvol en naar alle tevredenheid door uw klanten gebruikt kunnen worden. Alle Rada producten worden geleverd via een uitgebreid netwerk van groothandelaren. Onze technisch adviseurs in binnen- en buitendienst staan u graag bij met oplossingen en adviezen. Neem voor vragen contact op met het bovenstaande telefoonnummer. We helpen u graag.

Service en onderhoud

Periodiek onderhoud van onze producten is essentieel voor blijvend goede prestaties en veiligheid. Voor uitgebreide informatie verwijzen wij naar onze installatiehandleidingen en ISSO publicatie 55.5. Wij bieden u de mogelijkheid het onderhoud van onze producten te laten verzorgen door onze eigen servicedienst. We helpen u graag.

Tel: 0342-414088

email: service@rada-nl.com

Conditie











- Prijzen zijn niet bindend, wijzigingen onder voorbehoud.
- Prijzen in Euro's: bruto, per stuk en exclusief BTW
- Levering: franco boven € 375,00 netto exclusief BTW
- Bestellingen beneden € 375,00 netto exclusief BTW; vrachtkosten op rekening
- Al onze verkopen, offertes en leveringen geschieden volgens onze bij de Kamer van koophandel gedeponeerde Algemene Verkoop- en leveringsvoorwaarden
- Retourzendingen uitsluitend o.v.v. op te vragen retournummer







Inhoudsopgave

Pagina





4	Rada douchekoppen
6	Rada douchepanelen
12	Legionellapreventie in leidingwater in Nederland
17	Legionellapreventie voor watervoorzieningen in Vlaanderen
20	Rada Outlook douchebesturingssystemen met registratie
25	Rada Pulse elektronische besturingen
26	Rada Mono Control elektronische besturingen
28	Rada Tec elektronische kranen
32	Presto elektronische kranen
34	Presto mechanisch zelfsluitende wastafelkranen
37	Presto zelfsluitende douche(meng)kranen
38	Presto zelfsluitende douche(meng)kranen / Presto grootkeukenkranen
39	Rada centraalthermostaten
41	Rada individuele thermostatische mengkranen
43	Presto Mastermix thermostatische mengkranen en Sanifirst éénehdelmengkranen
44	Rada B-safety nood- en oogdouches
48	Diversen

DOUCHEKOPPEN

Afbeelding	Omschrijving	Bestelnummer	Artikelnummer
	Rada VR106 RC Rada douchekop, type VR106RC (Rub Clean), met KIWA keur , vandaalbestendig, waterbesparend en onderhoudsarm. Voor inbouw leidingwerk, aansluiting ½" bu.dr. Met volumestroombegrenzer 6 l/min.	2.1913.002	VR106RC
	Rada VR105 RC Als bovenstaand, echter met volumestroombegrenzer 9 l/min.	2.1913.001	VR105RC
	Rada VR106 Rada douchekop, type VR106, met KIWA keur , vandaalbestendig, onderhoudsarm en waterbesparend, sproeihoek instelbaar. Voor inbouw leidingwerk, aansluiting ½" bu.dr. Met volumestroombegrenzer 6 l/min.	2.1715.016	VR106
	Rada VR105 Als bovenstaand, echter met volumestroombegrenzer 9 l/min.	1.0.098.77.1	VR105
	Rada VR125 Rada douchekop, type VR125, met KIWA keur en bovenaansluiting voor opbouw leidingwerk. Met volumestroombegrenzer 9 l/min. Excl. stijgpipj.	1.1536.230	VR125
	Rada VR125 RC Als bovenstaand, echter met Rub Clean nozzle sproeiplaat.	1546407	VR125RC
	Stijgpipj 740 mm, verchromd	1.101.77.2.0	101-77
	Stijgpipj 1.220 mm, verchromd	1.101.48.3.0	101-48
	Rada VR145 Rada douchekop, type VR145, met KIWA keur en onderaansluiting voor opbouw leidingwerk. Met volumestroombegrenzer 9 l/min. Excl. stijgpipj.	1.1536.231	VR145
	Rada VR145 RC Als bovenstaand, echter met Rub Clean nozzle sproeiplaat.	2.1913.003	VR145RC
	Stijgpipj 740 mm, verchromd	1.101.77.2.0	101-77
	Stijgpipj 1.220 mm, verchromd	1.101.48.3.0	101-48
	Rada legionellafilter voor VR douchekoppen Rada filterbehuizing met uitwisselbaar douchefilter, met 0,2 micron microfiltratie membranen voor Rada VR106, 125 en 145 douchekop en voor VR106RC, 125RC en 145RC douchekop. Ter voorkoming van bacteriële infecties door microbiologisch verontreinigd douchewater.	1487295	1487295
	Rada legionellafilter vervangingsset Rada uitwisselbare filtercartridges, set van 2	1487296	1487296
	Rada VR102 Rada douchekop, type VR102. Voor inbouw leidingwerk, aansluiting ½" buitendraad. Met volumestroombegrenzer (keuze 6 of 9 l/min.)	2.1652.009	VR102
	Rada VR142 Als bovenstaand, echter met onderaansluiting voor opbouw leidingwerk.	2.1652.011	VR142
	Stijgpipj 740 mm, verchromd	1.101.77.2.0	101-77
	Stijgpipj 1220 mm, verchromd	1.101.48.3.0	101-48
	Rada VR1210 Rada straaldouchekop, type VR1210, vandaalbestendig, zelfreinigend en waterbesparend. Voor inbouw leidingwerk, aansluiting ½" buitendraad. Met volumestroombegrenzer 10 l/min.	1.1929.255	VR1210
	Rada VR12 Als bovenstaand echter zonder volumestroombegrenzer.	1.0.099.33.4	VR12
	Presto plafonddouchekop 29296 Presto plafonddouchekop, type 29296, vandaalbestendig door torx TX25 bevestiging aan de zijkant en waterbesparend. Aansluiting ½" binnendraad. Met volumestroombegrenzer 10 l/min.	2.1930.845	29296

Afbeelding	Omschrijving	Bestelnummer	Artikelnummer
	Rada SH1710 Rada douchekop, type SH1710, zelfreinigend en waterbesparend. Aansluiting 1/2" binnendraad. Inclusief volumestroombegrenzer 10 l/min. Rada SH17 Als bovenstaand, echter zonder volumestroombegrenzer. Rada SH1710-60 Als bovenstaand, echter met begrenzer en aansluitbocht (inb. leidingen)	1.1929.252 1.0.099.35.3 1.1929.253	SH1710 SH17 SH1710-60
	Rada 872 Rada douchekop, type 872, draaibaar, met kogelgewricht, aansluiting 1/2". Waterbesparend remstukje apart te bestellen. Met aansl. 1/2" bu.dr. Rada 872-01 Als bovenstaand echter met sokmoer, aansl. 1/2" bi.dr. Rada 874-20 Als bovenstaand echter met chr. aansluitbocht en rozet voor inbouw leidingwerk Rada 874-10 Als bovenstaand echter met chr. aansluitbocht en rozet voor opbouw leidingwerk Rada 927 Als 872 echter niet draaibaar, aansl. 1/2" bu.dr. Rada 927-01 Als 872-01 echter niet draaibaar, met sokmoer, aansl. 1/2" bi.	1.0.000.63.3 1.0.000.03.3 1.1929.250 1.1929.249 1.0.000.62.3 1.0.000.64.1	872 872-01 874-20 874-10 927 927-01
	ACCESSOIRES 872/927 Remstukje wit, 5 l/min. Remstukje zwart, 7l/min. Chr. aansluitbocht 105° Chr. sokmoer 1/2"bi.dr. Chr. rozet 1/2"	1.146.70.3.0 1.146.69.4.0 1336360 1.552.43.1.2 1336350	008 009 105 044 025
	Presto 29255 Presto vaste douchekop, type 29255, vandaalbestendig, onderhoudsarm en waterbesparend. Met gladde binnenkant en verstelbare sproeihoek. Voor inbouw leidingwerk, aansluiting 1/2" buitendraad. Met ingebouwde volumestroombegrenzer 6 l/min.	2.1930.844	29255
	Rada SH1- EUR Rada SH1- EUR draaibare douchekop met aansluitbocht en volumestroombegrenzer 8 l/min. en verwisselbare en reinigbare nozzlemat. Aansluiting 1/2" buitendraad.	72967-CP	SH1-EUR
	Rada douchekop SF1-70 Rada douchekop SF1-70, verchromd, draaibaar, met sproeiplaatmat van siliconenmateriaal met nozzles, met kogelgewricht, aansluiting 1/2" binnendraad. Zonder aansluitbocht. Met volumestroombegrenzer 8 l/min.	24842-CP	SF1-70
	Rada glijstangset SF1-10EV & SF1-20EV Rada glijstangset, bestaande uit een handdouche met siliconen sproeiplaatmat, doucheslang en glijstang. Verchromd. Aansluiting 1/2" buitendraad. SF1-10EV met glijstang 67,5 cm en doucheslang 1,25 m SF1-20EV met glijstang 100 cm en doucheslang 1,50 m	72964-CP 72965-CP	SF1-10EV SF1-20EV

DOUCHEKOPPEN / DOUCHEPANELEN

Afbeelding	Omschrijving	Bestelnummer	Artikelnummer
	<p>Rada glijstangset EV Rada robuuste glijstangset, type EV, bestaande uit verstelbare handdouche met vijf sproeipatronen, doucheslang en robuuste wandsteun/glijstang, verchromd. Met doucheslang 125 cm. Aansluiting 1/2" binnendraad.</p>	2.1642.002	150-20
	<p>Rada witte handdouche met legionellafilter Rada witte handdouche met uitwisselbaar douche-filter, met 0,2 micron microfiltratie membranen. Ter voorkoming van bacteriële infecties door microbiologisch verontreinigd douchewater. Zorgt voor een > log 6 reductie van legionella. Te gebruiken bij temperaturen van 0 - 60 °C. Met volumestroombegrenzer 8 l/min. Aansluiting 1/2" buitendraad.</p>	1652061	1652061
	<p>Rada legionellafilter vervangingsset (set van 2)</p>	1652062	1652062
	<p>Rada douchepaneel Sport Rada douchepaneel Sport, waterbesparend en robuust, met tiptoetsbediening met instelbare douchetijd en cyclusspoeling, voor voorgemengd water. Met vaste waterbesparende douchekop, 6l/min. Wordt geleverd met geïntegreerde HEC batterij met levensduur van minimaal 10 jaar. Met bovenaansluiting 15mm, met afsluiter.</p>		
	<p>Uitvoering: Zilvergrijs</p>	1.1776.001	710160
	<p>Uitvoering: Wit</p>	1.1776.002	710150
	<p>Presto douchepaneel DL400SE Presto aluminium douchepaneel, type DL400 SE, voor koud of voorgemengd water, met bovenaansluiting. Waterbesparend en robuust, met mechanisch zelfsluitende kraan met zelfreinigend binnenwerk. Spoeltijd ca. 30 seconden. Met douchekop met volumestroombegrenzer 6 l/min. en onderhoudsarme kunststof sproeiplateau. Aansluiting aan bovenzijde 1/2" buitendraad, met kogelafsluiter.</p>		
	<p>Uitvoering: met bovenaansluiting en rechte kogelafsluiter</p>	2.1930.171	27400
	<p>Uitvoering: Met haakse kogelafsluiter aan bovenzijde (verdekt), voor aanvoer van achteren, met aansluiting 1/2" bu. dr.</p>	2.1930.172	27402
	<p>Rada rvs douchepaneel V100 met Presto 50 Rada wit geëpoxideerd r.v.s. douchepaneel, voor koud of voorgemengd water, type V100. Waterbesparend en robuust, met Presto 50 mechanisch zelfsluitende kraan. Spoeltijd ca. 30 seconden. Met waterbesparende Rada VR106RC douchekop. Met flexibele slangaansluiting 1/2" wartel, voor boven- of achteraansluiting.</p>	1.1929.218	433055

**Rada rvs douchepaneel V200 met Piëzo 132**

Rada wit geëpoxeerd r.v.s. douchepaneel voor koud of voorgemengd water, type V200. Waterbesparend en robuust, zelfsluitend, met Mono Control 132 piëzo druktoetsbediening en ½" magneetventiel. Met een vaste spoeltijd van 30 sec. en een vaste cyclusspoeling van 60 sec. na 72 uur geen gebruik, met start-stop functie.

Met waterbesparende douchekop, type Rada VR106RC, met instelbare sproeihoek. Met kogelafsluiter en flexibele slangaansluiting met ½" wartel voor boven- of achter aansluiting.

Inclusief Rada netadapter 230/12 V DC (1480776).

1.1929.216

432000

**Rada rvs douchepaneel V212 met Piëzo en HEC batterij**

Rada wit geëpoxeerd r.v.s. douchepaneel voor koud of voorgemengd water, type V212. Waterbesparend en robuust, zelfsluitend met piëzo druktoets 280105 met instelbare douchetijd en cyclusspoeling, voor voorgemengd water. Wordt geleverd met magneetventiel en geïntegreerde HEC batterij met levensduur van minimaal 10 jaar.

Met waterbesparende douchekop, type Rada VR106RC, met instelbare sproeihoek. Met afsluiter en flexibele slangaansluiting met ½" wartel voor boven- of achter aansluiting.

1364354

432012

**Rada rvs douchepaneel V300 met Pulse infrarood**

Rada wit geëpoxeerd r.v.s. douchepaneel, voor koud of voorgemengd water, type V300. Waterbesparend en robuust, met Rada Pulse 120A infrarood bediening en ½" magneetventiel. Spoeltijd instelbaar, cyclusspoeling instelbaar. Met waterbesparende douchekop, type Rada VR106RC, met instelbare sproeihoek. Met kogelafsluiter, magneetventiel en flexibele slangaansluiting ½" wartel.

Extra benodigd: Rada Pulse besturingskast

1.1929.219

433065

**Rada rvs douchepaneel V500 t.b.v. Rada Outlook**

Rada wit geëpoxeerd r.v.s. douchepaneel, voor koud of voorgemengd water, type V500. Waterbesparend en robuust, met Rada Outlook infrarood bediening (1620470). Spoeltijd instelbaar, cyclusspoeling instelbaar via Rada Outlook digitale mengkraan. Met waterbesparende douchekop, type Rada VR106RC met KIWA keur laag verbruik, met instelbare sproeihoek. Met flexibele slangaansluiting met ½" wartel, voor boven- of achter aansluiting. Extra benodigd Rada Outlook digitale mengkraan.

V500 met Rada Outlook infrarood bediening 1620470 en VR106RC

1.1929.225

435065

V510 met Rada Outlook piëzo bediening en VR106RC

1.1929.226

435066

V540 met Rada Outlook piëzo bediening en glijstangset

1.1929.227

435067

**Rada rvs douchepaneel V600 met Campingsensor**

Rada wit geëpoxideerd r.v.s. douchepaneel, type V600, met Rada campingsensor met tijdsignalering via led's. Bestaande uit een piëzo bedieningssensor met geïntegreerde electronica en 10 led's. Met instelbare spoeltijd, pauzetijd, blokkeertijd en cyclusspoeling. Koppelbaar in een netwerk.
Inclusief Rada netadapter 230/12V DC (1480776)

1480102

1480102

**Rada rvs douchepaneel M100 met Presto 50**

Rada wit geëpoxideerd r.v.s. douchepaneel, type M100, met geïntegreerde, niet door de gebruiker te bedienen, Presto Minitherm 29008 thermostaatkraan. Waterbesparend en robuust, met Presto 50 mechanisch zelfsluitende kraan met instelbare volumestroom en zelfreinigend onderhoudsarm binnenwerk. Spoeltijd ca. 30 seconden.
Met waterbesparende douchekop, type Rada VR106RC, met instelbare sproeihoek, kogelafsluiters en flexibele slangaansluitingen 1/2" wartel.

1.1929.221

434055

**Rada rvs douchepaneel M110 met Presto 50**

Rada wit geëpoxideerd r.v.s. douchepaneel, type M110, met geïntegreerde, door de gebruiker te bedienen, thermostaatkraan met mogelijkheid om de kraan op simpele wijze handmatig thermisch te desinfecteren. Waterbesparend en robuust, met Presto 50 mechanisch zelfsluitende kraan met instelbare volumestroom en zelfreinigend onderhoudsarm binnenwerk. Spoeltijd ca. 30 seconden.
Met waterbesparende douchekop, type Rada VR106RC, met instelbare sproeihoek, kogelafsluiters en flexibele slangaansluitingen met 1/2" wartel.

1.1929.222

434056

**Rada rvs douchepaneel M200 met Piëzo 132**

Rada wit geëpoxideerd r.v.s. douchepaneel, type M200, met geïntegreerde, door de gebruiker te bedienen, thermostaatkraan met mogelijkheid om de kraan op simpele wijze handmatig thermisch te desinfecteren. Waterbesparend en robuust, met Mono Control 132 piëzo druktoetsbediening. Met een vaste spoeltijd van 30 sec. en een vaste cyclusspoeling van 60 sec. na 72 uur geen gebruik, met start-stop functie.
Met waterbesparende douchekop, type Rada VR106RC, met instelbare sproeihoek, kogelafsluiters, magneetventiel en flexibele slangaansluitingen met 1/2" wartel.
Inclusief Rada netadapter 230/12V DC.

1.1929.233

990007

**Rada rvs douchepaneel M212 met Piëzo en HEC batterij**

Rada wit geëpoxeerd r.v.s. douchepaneel, type M212, met geïntegreerde, door de gebruiker te bedienen, thermostaatkraan met mogelijkheid om de kraan op simpele wijze handmatig thermisch te desinfecteren. Waterbesparend en robuust, zelfsluitend met piëzo druktoets 280105 met instelbare douchetijd en cyclusspoeling. Wordt geleverd met magneetventiel en geïntegreerde HEC batterij met levensduur van minimaal 10 jaar. Met waterbesparende douchekop, type Rada VR106RC, met instelbare sproeihoek. Met afsluiters en flexibele slangen met ½" wartel voor boven- of achteraansluiting.

1364355

990012

**Rada rvs douchepaneel M300 met Pulse infrarood**

Rada wit geëpoxeerd r.v.s. douchepaneel, type M300, met geïntegreerde, door de gebruiker te bedienen, thermostaatkraan met mogelijkheid om de kraan op simpele wijze handmatig thermisch te desinfecteren. Waterbesparend en robuust, met Rada Pulse 120A infraroodbediening. Spoeltijd instelbaar, cyclusspoeling instelbaar. Met waterbesparende douchekop, type Rada VR106RC, met instelbare sproeihoek, kogel-afsluiters, magneetventiel en flexibele slangaansluitingen ½" wartel. Extra benodigd Rada Pulse centrale besturingskast.

1.1929.223

434065

**Rada rvs douchepaneel M400 met Rada Sense**

Rada wit geëpoxeerd r.v.s. douchepaneel, type M400, met geïntegreerd Rada Sense bedieningspaneel en separaat, uit het zicht, te monteren mengkraan in een besturingskast. Het bedieningspaneel biedt non-touch bediening voor activering en temperatuurkeuze. Via App instelbare maximum-, minimum- en start temperatuur, evenals periodieke automatische cyclusspoelingen. Met mogelijkheid voor semi automatische periodieke thermische desinfectie met registratie van de resultaten. Waterbesparend en robuust. Met waterbesparende douchekop, type Rada VR106RC, met instelbare sproeihoek. Wordt geleverd met transformator, keerkleppen en vuilfilters.

1468731

434080

**Rada rvs douchepaneel M600 met Campingsensor**

Rada wit geëpoxeerd r.v.s. douchepaneel, type M600, met geïntegreerde, door de gebruiker te bedienen, thermostaatkraan met mogelijkheid om de kraan op simpele wijze handmatig thermisch te desinfecteren. Met Rada campingsensor met tijdsignalering via led's. Bestaande uit een piëzo bedieningssensor met geïntegreerde electronica en 10 led's. Met instelbare spoeltijd, pauzetijd, blokkeertijd en cyclusspoeling. Met waterbesparende douchekop, type Rada VR106RC, met instelbare sproeihoek. Koppelbaar in een netwerk. Inclusief Rada netadapter 230/12V DC (1480776)

1480103

148103

**Rada Tec M1000 douchepaneel met infrarood**

Rada Tec rvs douchepaneel, type M1000, met geïntegreerde thermostaatkraan en VR105 douchekop. Waterbesparend en robuust, zelfsluitend met **infrarood** bediening, met instelbare douchetijd en intelligente automatische cyclusspoeling. Wordt geleverd met douchekop en magneetventiel. Met flexibele slangen met 3/8" wartel voor boven- of achteraansluiting. Stroomvoorziening 6V DC.

Extra benodigd: batterijhouder met batterij of netadapter en eventueel afsluiters voor boven- of achteraansluiting.

Uitvoering geborsteld rvs

3050111

3050111

Uitvoering wit gecoat

1605332

1605332

Batterijhouder met batterij 6V Li CRP2, of

1539091

1539091

Rada Tec netadapter 230V AC/6V DC

1336904

900760

**Rada Tec M1500 douchepaneel met piëzo**

Rada Tec rvs douchepaneel, type M1500, met geïntegreerde thermostaatkraan en VR105 douchekop. Waterbesparend en robuust, zelfsluitend met **piëzo** bediening, met instelbare douchetijd en intelligente* automatische cyclusspoeling. Wordt geleverd met douchekop en magneetventiel. Met flexibele slangen met 3/8" wartel voor boven- of achteraansluiting. Stroomvoorziening 6V DC.

Extra benodigd: batterijhouder met batterij of netadapter en eventueel afsluiters voor boven- of achteraansluiting.

Uitvoering geborsteld rvs

3050112

3050112

Uitvoering wit gecoat

1605333

1605333

Batterijhouder met batterij 6V Li CRP2, of

1539091

1539091

Rada Tec netadapter 230V AC/6V DC

1336904

900760

**Rada Tec M3000 met infrarood met bluetooth***

Rada Tec rvs douchepaneel, type M3000, met bluetooth, geïntegreerde thermostaatkraan en VR105 douchekop. Waterbesparend en robuust, zelfsluitend met **infrarood** bediening, met instelbare douchetijd en intelligente* automatische cyclusspoeling. Met geïntegreerde bluetooth module. Wordt geleverd met douchekop en magneetventiel. Met flexibele slangen met 3/8" wartel voor boven- of achteraansluiting.

Extra benodigd: netadapter of transformator 230V AC/12V DC en eventueel afsluiters voor boven- of achteraansluiting.

Uitvoering geborsteld rvs

3050114

3050114

Uitvoering wit gecoat

1605334

1605334

Rada Tec netadapter 230V AC/12V DC, 1A

1611637

1611637

Accessoire: Rada Tec Bluetooth adapter

1516179

1516179

* Bluetooth maakt het mogelijk om te programmeren/uitlezen en de registratie van max. 350 cyclusspoelingen te downloaden.

**Rada Tec M3500 met piëzo met bluetooth***

Rada Tec rvs douchepaneel, type M3500 piëzo, met geïntegreerde thermostaatkraan en VR105 douchekop. Waterbesparend en robuust, zelfsluitend met **piëzo** bediening, met instelbare douchetijd en intelligente* automatische cyclusspoeling. Met geïntegreerde bluetooth module. Wordt geleverd met douchekop en magneetventiel. Met flexibele slangen met 3/8" wartel voor boven- of achteraansluiting.

Extra benodigd: netadapter of transformator 230V AC/12V DC en eventueel afsluiters voor boven- of achteraansluiting.

Uitvoering geborsteld rvs

1605335

1605335

Uitvoering wit gecoat

1605336

1605336

Rada Tec netadapter 230V AC/12V DC, 1A

1611637

1611637

* Bluetooth maakt het mogelijk om te programmeren/uitlezen en de registratie van max. 350 cyclusspoelingen te downloaden.



Rada Tec M4000 met infrarood met **bluetooth***

Rada Tec rvs douchepaneel, type M4000, met bluetooth, geïntegreerde thermostaatkraan, VR105 douchekop en **aansluiting voor handdouche**. Waterbesparend en robuust, met 2 x **infrarood bediening**, met instelbare douchetijd en intelligente* automatische cyclusspoeling. Met geïntegreerde bluetooth module. Wordt geleverd zonder handdouche. Met flexibele slangen met 3/8" wartel voor boven- of achteraansluiting.

Extra benodigd: netadapter of transformator 230V AC/12V DC en eventueel afsluiters voor boven- of achteraansluiting.

Uitvoering geborsteld rvs

1605337

1605337

Uitvoering wit gecoat

1605338

1605338

Rada Tec netadapter 230V AC/12V DC, 1A

1611637

1611637

Accessoire: Rada Tec Bluetooth adapter

1516179

1516179

* Bluetooth maakt het mogelijk om te programmeren/uitlezen

en de registratie van max. 350 cyclusspoelingen te downloaden.



Rada Tec M4500 met piëzo met **bluetooth***

Rada Tec rvs douchepaneel, type M4500 piëzo, met geïntegreerde thermostaatkraan en VR105 douchekop en **aansluiting voor handdouche**. Waterbesparend en robuust, zelfsluitend met 2 x **piëzo bediening**, met instelbare douchetijd en intelligente* automatische cyclusspoeling. Met geïntegreerde bluetooth module. Wordt geleverd zonder handdouche. Met flexibele slangen met 3/8" wartel voor boven- of achteraansluiting.

Extra benodigd: netadapter of transformator 230V AC/12V DC en eventueel afsluiters voor boven- of achteraansluiting.

Uitvoering geborsteld rvs

1605339

1605339

Uitvoering wit gecoat

1605340

1605340

Rada Tec netadapter 230V AC/12V DC, 1A

1611637

1611637

* Bluetooth maakt het mogelijk om te programmeren/uitlezen

en de registratie van max. 350 cyclusspoelingen te downloaden.

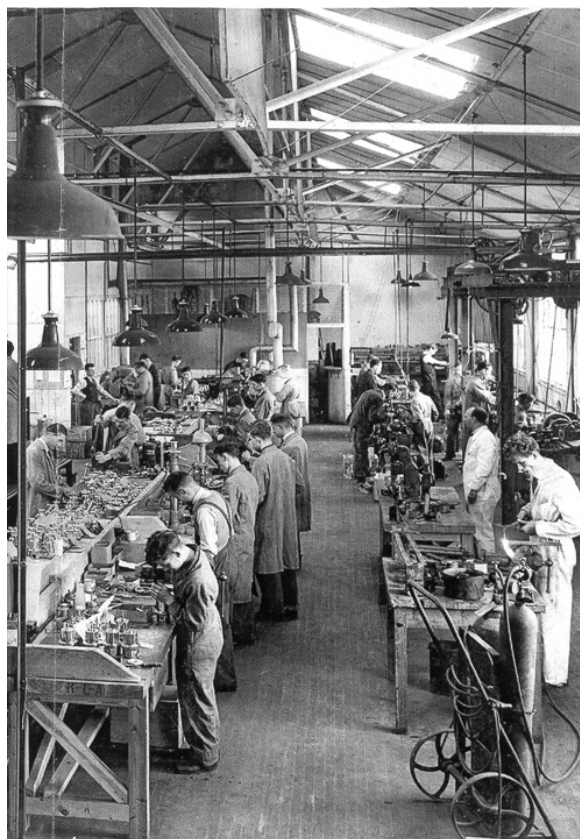

Al meer dan 100 jaar ontwikkelt Rada producten en systemen voor openbare douche- en wasruimten.

Legionellabacteriën en risico's

De legionella pneumophila is de veroorzaker van de veteranenziekte, ook wel legionellose genoemd. Legionellabacteriën komen voor in oppervlaktewater, daarnaast is de bacterie veelvuldig aangetoond in drinkwaterinstallaties, warmtapwatersystemen, koeltorens en whirlpools. Mensen kunnen besmet raken door inademing van aërosolen (hele kleine waterdruppeltjes) met legionella bacteriën. Er zijn twee vormen van legionellose:

- Pontiac fever (een griepachtige aandoening)
- Veteranenziekte (Legionella-pneumonie, een ernstige vorm van longontsteking)

Risicofactoren in leidingwaterinstallaties:

Risicofactoren voor vermeerdering van legionella bacteriën in leidingwaterinstallaties zijn:

- Watertemperatuur, bij temperaturen tussen 20°C en 50°C vindt vermeerdering plaats. De optimale temperatuur voor aangroei ligt tussen 30°C en 40°C.
- Verblijftijd, bij een lange verblijftijd van het water in de installatie kan een sterke toename plaats vinden.
- Stilstand van het water in de installatie over langere periodes (dagen tot weken).
- Biofilm en sediment.

Legionellabacteriën
onder een electronen-
microscop

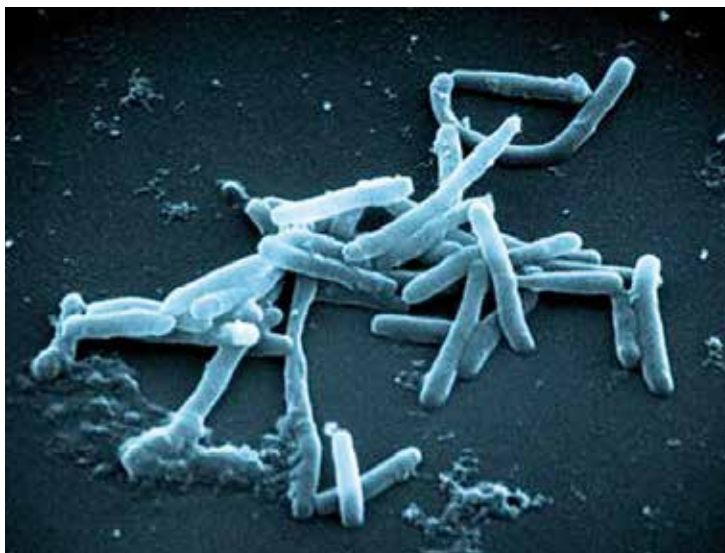

Regelgeving:

De legionella uitbraak in 1999 in Bovenkarspel heeft er toe geleid dat de regelgeving met betrekking tot leidingwaterinstallaties aanzienlijk gewijzigd is. Eind 2004 is het Waterleidingbesluit aangepast in de vorm van hoofdstuk IIIc.

Per 1 juli 2011 zijn de Drinkwaterwet en het Drinkwaterbesluit in werking getreden als opvolgers van respectievelijk de Waterleidingwet en het Waterleidingbesluit. In het Drinkwaterbesluit wordt nadere uitwerking gegeven aan een aantal bepalingen uit de Drinkwaterwet. Een aantal onderwerpen van uitvoeringstechnische aard is uitgewerkt in de volgende ministeriële regelingen:

- Regeling materialen en chemicaliën drink- en warm tapwatervoorziening;
- Regeling afsluiten drinkwater van kleinverbruikers;

- Regeling legionellapreventie in drinkwater en warm tapwater;
- Drinkwaterregeling.

De Drinkwaterwet, het Drinkwaterbesluit en de regelingen hangen nauw met elkaar samen en hebben algemeen verbindende werking. Voor zover in deze regelgeving de toepassing van bepaalde documenten, zoals NEN-normen en Beoordelingsrichtlijnen, wordt voorgeschreven, hebben deze eveneens rechtskracht.

In hoofdstuk 4 (artikel 35 t/m 44) van het Drinkwaterbesluit en de Regeling Legionellapreventie in drinkwater en warm tapwater zijn regels opgenomen met betrekking tot de preventie van legionella in drink- en warm tapwater.

Handvatten voor de prioritaire risicocategorie (ISSO 55.1)

Bij de prioritaire categorie valt te denken aan:

- ziekenhuizen
- verpleeghuizen en bepaalde zorginstellingen
- gebouwen met logiesfunctie
- opvangcentra voor asielzoekers
- gevangenissen en aanverwante inrichtingen
- badinrichtingen, sauna's en zwembaden
- kampeerterrinen
- jachthavens
- truckstops, tankstations en wegrestaurants met openbare douchegelegenheden

Voor de prioritaire installaties is een praktische uitwerking van hoofdstuk 4, Legionellapreventie, van het Drinkwaterbesluit gemaakt in de vorm van ISSO publicatie 55.1.

Handvatten voor de niet-prioritaire categorie (ISSO 55.2)

In de niet-prioritaire categorie vallen alle overige installaties. Hierbij valt te denken aan:

- kantoren en bedrijven
- onderwijsinstellingen
- horeca
- winkelcentra en warenhuizen
- sportaccommodaties
- zorgwoningen
- gebouwen met een logiesfunctie met 5 of minder slaappleatsen

Voor de niet-prioritaire categorie geldt de zorgplicht, kort gezegd "levering van deugdelijk drinkwater".

Randvoorwaarden voor een juiste invulling zijn:

- NEN 1006
- water werkbladen (voorheen VEWIN werkbladen)
- aansluitvoorwaarden drinkwater
- juist gebruik en beheer

Hiervoor kan ISSO publicatie 55.2 als hulpmiddel ingezet worden.

Thermisch beheer:

Door het ministerie van Infrastructuur en Milieu (voorheen VROM) wordt de voorkeur uitgesproken voor het thermische, fysische en fotochemische beheersconcept. Hierbij is het thermisch beheersconcept in de praktijk veruit favoriet. In grote lijnen wordt hiermee bedoeld:

- houd koud water koud (< 25°C)
- houd warm water warm (> 60°C)
- zorg voor frequent gebruik

Risicoanalyse

Aan de hand van een risicoanalyse voor de leidingwaterinstallatie worden de risico's voor legionella-groei en besmetting in kaart gebracht. De werkwijze voor risicoanalyses is uitgewerkt in ISSO publicatie 55.1 voor de prioritaire risicocategorie en in ISSO publicatie 55.2 voor de niet-prioritaire risicocategorie. Afhankelijk van het resultaat van de risicoanalyse dienen beheersmaatregelen getroffen te worden.

BEHEERSMAATREGELLEN MET HET OOG OP LEGIONELLAPREVENTIE

Beheersmaatregelen in het kader van legionellapreventie hebben tot doel de risico's van legionella-groei en besmetting op te heffen. Veel toegepaste beheersmaatregelen zijn:

- controle van warmwater-, koudwater- en ruimtememperaturen
- periodiek spoelen (verversen) van uittapleidingen en tappunten
- periodiek preventief thermisch desinfecteren van leidingen en tappunten (zie ook tabel 1)

Temperatuur	Standtijd t.b.v. preventieve thermische desinfectie
60°C	20 minuten
65°C	10 minuten
70°C	5 minuten

Tabel 1: Standtijden preventieve thermische desinfectie

Rada stroomdiagram vlgS ISSO 55.1 voor legionellabeheersmaatregelen voor mengwateruittapleidingen

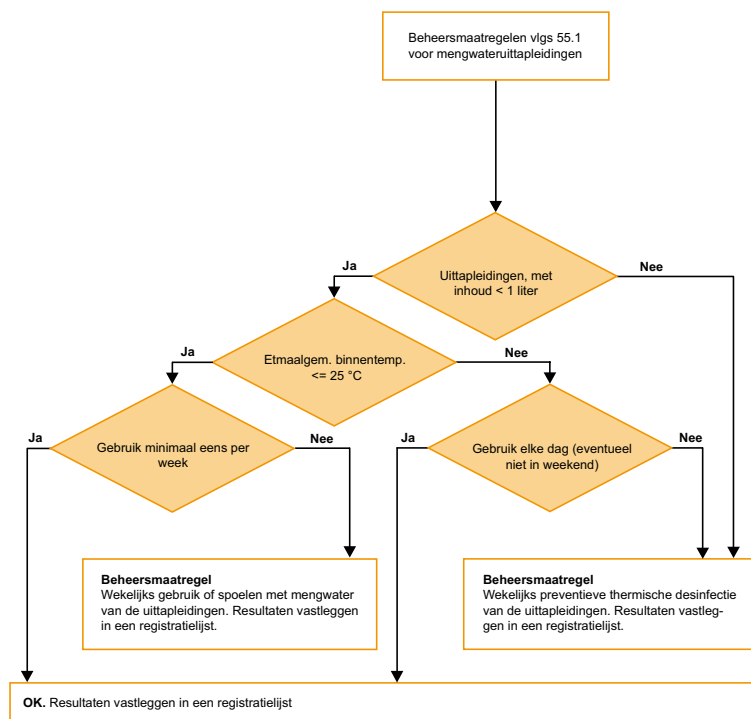

- Prioritaire risicolocaties vlgS 55.1 zijn:**
- Ziekenhuizen
 - Verpleeghuizen en bepaalde zorginstellingen
 - Gebouwen met logiesfunctie, zoals hotels/pensions
 - Opvangcentra voor asielzoekers
 - Gevangenissen en verwante inrichtingen
 - Badinrichtingen, zoals sauna's en zwembaden
 - Kampeerterrainen
 - Jachthavens
 - Truckstops, tankstations en wegrestaurants met openbare douchegelegenheden.

Stroomdiagram 1: beheersmaatregelen voor mengwater uittapleidingen vlgS ISSO 55.1

Rada stroomdiagram vlgS ISSO 55.2 voor legionellabeheersmaatregelen voor mengwateruittapleidingen

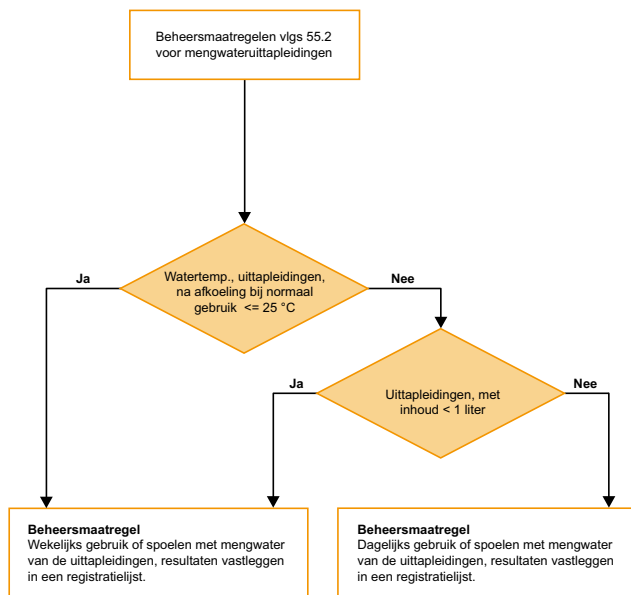

- Bij niet-prioritaire installaties vlgS 55.2 valt te denken aan:**
- Kantoren en bedrijven
 - Onderwijsinstellingen en overige publiekstoegankelijke gebouwen
 - Recreatie zoals, dagrecreatie, stranden, attractieparken, dierentuinen, sporthallen, sportvelden
 - Winkelcentra en warenhuizen
 - Zorgwoningen
 - Brandweerkazernes
 - Gebouwen met een logiesfunctie met 5 of minder slaappleatsen

Stroomdiagram 2: beheersmaatregelen voor mengwater uittapleidingen vlgS ISSO 55.2

Automatisering van beheersmaatregelen

Het handmatig uitvoeren van beheersmaatregelen blijkt in de praktijk vaak een zeer tijdrovende en daarmee kostbare klus. Ook de veiligheid voor de

degenen die de beheersmaatregelen uitvoeren (zoals beheerders) en de kwaliteit van uitvoering verdienen aandacht. Automatisering van (delen van) het beheer kan dus grote voordelen opleveren.

Onderzoek in opdracht van ISSO¹

In september 2017 heeft ISSO het eindrapport "Onderzoek Drinkwaterveiligheid en Legionella" gepubliceerd. De aanleiding voor dit rapport was de vraag "Waarom gaat het soms mis en komt legionella regelmatig voor in koud- en warmtapwaterinstallaties, ondanks heldere wetgeving en praktijkrichtlijnen sinds het jaar 2000." Het rapport geeft de conclusies van een online enquête onder diverse doelgroepen weer en doet aanbevelingen voor vervolgstappen.

Hoe vaak komt het voor?

Het aantal meldingen van longontstekingen door Legionella, opgelopen in Nederland stijgt sinds 2011. Zie ook figuur 1. Hierin wordt tevens getoond of de ziekte in binnen- of buitenland werd opgelopen. Helaas lukt het in de meeste gevallen niet om de bron van de besmettingen te traceren.

Aantal meldingen van longontsteking door legionella

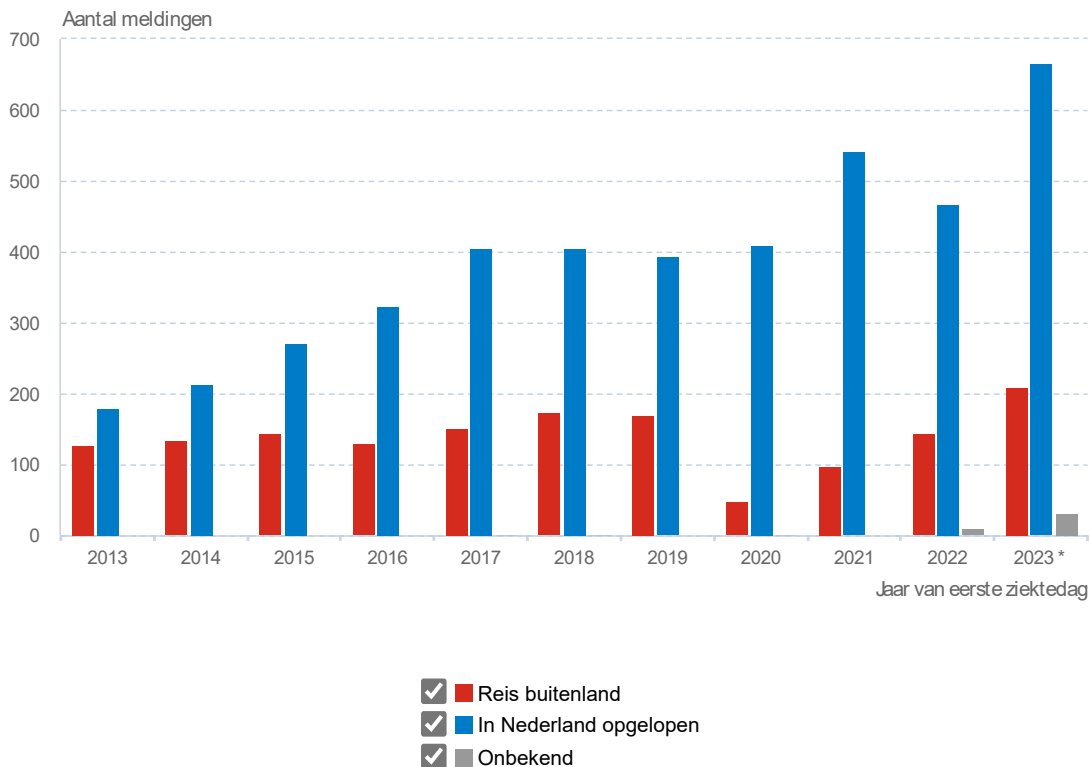

Figuur 1: Aantal meldingen van longontsteking door legionella per jaar (Bron: RIVM)

Legionella als doodsoorzaak in vergelijking tot andere oorzaken in gebouwen

Aantal dodelijke slachtoffers per jaar:

Door brand: 50 - 70

Door legionella: 20 - 30 (schatting)

Door koolmonoxide: 12 (schatting)

(voor koolmonoxide en legionella geldt dat de aantallen mogelijk een onderschatting zijn, doordat niet altijd een oorzaak kan worden vastgesteld)

Besmetting van installaties

De legionellabacterie wordt veelvuldig aangetroffen in installaties:

- 74% van de gebouweigenaren heeft te maken gehad met een besmetting van de installatie (waarvan bij 24% de gevaarlijke legionella pneumophila)
- In 88% van de gevallen werd de besmetting aangetroffen in de koudwaterinstallatie
- In 29% van de gevallen werd de besmetting aangetroffen in de warmwaterinstallatie

¹ Bron: ISSO Onderzoek "Drinkwaterveiligheid en Legionella" (sept. 2017)

Oorzaak van de besmettingen

Hiervoor wordt het volgende aangegeven:

- 65% te weinig doorstroming
- 53% opwarming en hotspots
- 39% doorwarming bij mengkranen
- 22% overige oorzaken
- 16% onbekend

Enkele conclusies uit het rapport

- Informatie over regelgeving moet praktischer, meer praktijkvoorbeelden en foto's (vaak te theoretisch)
- Het thema "Veilig drinkwater" wordt zeer belangrijk gevonden
- 75% van de eigenaren/beheerders heeft te maken gehad met legionella, 33% is de laatste 3 jaar door de Inspectie Leefomgeving en Transport (ILT) gewezen op tekortkomingen.

PRAKTISCHE OPLOSSINGEN VAN RADA

1. Rada's mogelijkheden ter bevordering van doorstroming:

Rada levert een breed scala aan oplossingen om de doorstroming te bevorderen. Deze oplossingen zijn in onze catalogus in hoofdstuk 8 opgenomen als praktische installatieschema's.

Onderstaand de mogelijkheden:



Rada Installatieschema 1-1.

- Rada Sense digitale mengkranen met instelbare automatische cyclusspoeling
- Rada Sense digitale mengkranen in een netwerk met instelbare automatische cyclusspoeling en mogelijkheid om thermisch te desinfecteren

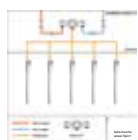

Rada Installatieschema 3.

- Rada centrale thermostatische mengkraan in combinatie met Rada douchepaneel Sport met instelbare automatische cyclusspoeling

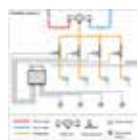

Rada Installatieschema 4.

- Rada centrale thermostatische mengkraan in combinatie met Rada Pulse elektronische douchebesturingen met instelbare automatische cyclusspoeling

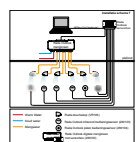

Rada Installatieschema 7, 8, 8-1, 9, 9-1 en 11.

- Rada Outlook digitale mengkraan en douchebesturing in één, met instelbare automatische cyclusspoeling en mogelijkheid om thermische te desinfecteren
- De cyclusspoelingen worden tevens automatisch geregistreerd en gerapporteerd

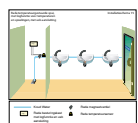

Rada Installatieschema 15.

- Rada temperatuurgestuurde spui met rapportage van de resultaten
- Met de mogelijkheid om temperatuurgestuurd of tijdgestuurd automatisch te spoelen

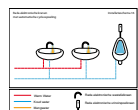

Rada Installatieschema 16.

- Rada Tec wastafel-, douche- en urinoirspoelkranen en closetspoelsystemen met instelbare automatische cyclusspoeling, met als optie bluetooth met registratie van maximaal 350 cyclusspoelingen.

2. Doorwarming bij mengkranen:

Informatie hierover is te vinden in ISSO publicatie 55.1.

¹ Bron: ISSO Onderzoek "Drinkwaterveiligheid en Legionella" (sept. 2017)

Regelgeving:

In 1999 werd België getroffen door legionella uitbraken. Op 16 november 1999 werd door de Vlaamse regering het eerste besluit genomen tot het nemen van maatregelen ter voorkoming van de veteranenziekte. Eind 2002 werd de wetgeving in Vlaanderen uitgebreid met een besluit ter preventie van de Veteranenziekte in publiek toegankelijke plaatsen. In juni 2004 werden wijzigingen toegevoegd die onderscheid maken tussen hoog- en matigrisico installaties. In oktober 2007 en in 2016 en 2017 werden wederom wijzigingen doorgevoerd.

Hoogrisico inrichtingen

Onder hoogrisico inrichtingen worden verstaan: voor het publiek toegankelijke inrichtingen die gericht zijn op de behandeling, verzorging of huisvesting van gevoelige personen. Waarbij met gevoelige personen bedoeld wordt: personen behorende tot de groepen:

- met ernstige immuunsuppressie
- met kanker
- met ernstig nierlijden
- met aids
- met diabetes
- met chronisch longlijden
- personen vanaf 65 jaar & rokers

hoogrisico en matigrisico inrichtingen:

- watervoorzieningen moeten worden gebouwd en geëxploiteerd volgens de BBT (Best Beschikbare Techniek)
 - de exploitant moet voor alle watervoorzieningen van de inrichting een beheersplan hebben
- Opm. bestaande inrichtingen met watervoorzieningen (ook van voor 2007) moeten evenals nieuwe, een beheersplan hebben.

Uitzondering voor matigrisico inrichtingen:

Matigrisico inrichtingen waar nooit meer dan 40 personen, exclusief werknemers, per dag blootgesteld worden, zijn vrijgesteld van de maatregelen en hoeven slechts aan een beperkt aantal eisen te voldoen.

Staalname:

- Staalname moet uitgevoerd worden zoals aangegeven in het beheersplan
- De exploitant is vrijgesteld van staalname als een installatie en de beheersmaatregelen volledig voldoen aan de BBT.

Matigrisico inrichtingen

Onder matigrisico inrichtingen worden verstaan: inrichtingen met een collectieve warmwatervoorziening.

Hierbij dient een collectieve warmwatervoorziening gezien te worden als: een warmwatervoorziening potentieel betrekking hebben op vijftien of meer personen per dag, met uitzondering van werknemers.

Onder inrichting wordt verstaan: een al dan niet overdekte locatie, ruimte, gebouw of bedrijf waar één of meer, aerosolproducerende installaties aanwezig zijn die, wat de veteranenziekte betreft, een risico kunnen vormen voor de volksgezondheid.

Beheersplan en register:

In het beheersplan zijn minimaal opgenomen:

- identificatie- en contactgegevens van de exploitant
 - een technische beschrijving van de watervoorziening
 - een risicoanalyse van de watervoorziening
 - preventiemaatregelen voor de watervoorziening
- Opm. 1: de exploitant is verplicht het beheersplan uit te voeren en de genomen maatregelen en de bijbehorende relevante gegevens te noteren in een register.

Opm. 2: de standaard beheersmaatregel is temperatuurbeheersing.

Opm. 3: de exploitant is verplicht het beheersplan uit te voeren en de genomen maatregelen en de bijbehorende relevante gegevens te noteren in een register.

Categorie	Waakzaamheid	Verhoogde waakzaamheid	Melding
Hoogrisico	>= 30% van de stalen: > 1000 kve/liter	>= 30% van de stalen: > 10000 kve/liter	1. Indien in 3 opeenvolgende meetcampagnes het niveau van verhoogde waakzaamheid wordt bereikt. 2. Indien 3 opeenvolgende stalen, die op hetzelfde punt genomen zijn, het niveau van 10000 kve/l overschrijden 3. >= 30% van de stalen: > 100000 kve/liter
Matigrisico	>= 30% van de stalen: > 10000 kve/liter	>= 30% van de stalen: > 100000 kve/liter	

Tabel 1: Staalnameresultaten en bijbehorende actieniveaus

Aandachtspunten watervoorziening:

- Doorstroming, zorg voor minimaal wekelijks gebruik (spoelschema, bij geen wekelijks gebruik)
- Koudwaterleidingen in verwarmde kokers minimaal eens per 2 dagen spoelen
- Dode leidingen zo kort mogelijk, max. 10 cm (liefst verwijderen)
- Koudwater moet beneden 25 °C blijven, zoniet, leidinglengte <= 15 meter en inhoud <= 3 liter
- Warmwaterproductie continu boven 60 °C, indien dit niet mogelijk is dan minimaal 1 uur per dag (hoogrisico) of per week (matigrisico)
- 15 cm afstand bewaren tussen koud- en warmwater leidingen
- Warmwaterverdeelsysteem, vertrek min. 60 °C, retour min. 55 °C (55 °C eis geldt ook voor niet-circulerende leidingen)
- Warmwaterleidingen (circulerend en niet circulerend) met zo kort mogelijke leidinglengte < 15 meter en inhoud max. 3 liter hoeven niet aan de 55 °C eis te voldoen
- 70 °C haalbaar op elk warmwater tappunt
- Mengtemperaturen in badkamers en douches in ziekenhuizen, rusthuizen en scholen beperken tot 43 °C, in kinderdagverblijven en kleuterscholen tot 38 °C

Nooddesinfectie:

Bij besmetting van de warmwaterinstallatie: thermische desinfectie van de warmwaterinstallatie gedurende 4 minuten bij 70 °C of gedurende 10 minuten op 65°C.

Temperatuur	Standtijd t.b.v. 90% afdoeding van legionella pneumophila serogroep 1
50 °C	111 minuten
60 °C	2,5 - 5minuten
70 °C	1 - 1,5 minuten
80 °C	ca. 30 seconden

Tabel 2: afdoeding legionella (Bron: BBT studie)

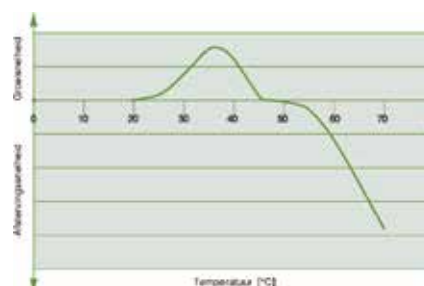

Grafiek: groei- en afstervingsnelheid in relatie tot de temperatuur (Bron: BBT studie)

Aandachtspunt	Hoog- en matig-risico	Opmerking
Doorstroming	Minimaal wekelijkse doorstroming (spoelschema)	Handmatig of automatisch (bijv. Rada Outlook, Rada Tec etc.)
Koudwaterleidingen in verwarmde kokers	Minimaal eens per 2 dagen doorstroming (spoelschema)	Handmatig of automatisch (bijv. Rada temperatuurgestuurde spui)
Koudwaterleidingen >= 25°C	Lengte < 15 meter en inhoud max. 3 liter	BBT december 2017
Warmwaterproductie continu >= 60 °C, of minimaal	1 uur/dag >= 60 °C (hoogrisico) 1 uur/week >= 60 °C (matigrisico)	
Warmwaterleidingen <= 55°C	Lengte < 15 meter en inhoud max. 3 liter	Voor douches bijvoorbeeld Rada Outlook, met korte uittapleidingen
Warmwater temperaturen	70 °C bereikbaar op elk warmwater tappunt	Rada producten zijn bestand tegen, kortstondig, hoge temperaturen
Gebruiksveiligheid temperaturen	<= 43 °C, in rusthuizen, ziekenhuizen, scholen <= 38 °C in kinderdagverblijven en kleuterscholen	Rada thermostatische mengkranen zorgen voor veilige gebruikstemperaturen
Oppervlaktetemperatuur genaakbare delen	<= 43 °C in rusthuizen, ziekenhuizen, kinderdagverblijven en kleuterscholen	Rada centraalthermostaten worden uit het zicht gemonteerd en voorkomen hogere temperaturen op genaakbare delen
Dode leidingen	<= 10 cm, liefst verwijderen	

Tabel 3: Aandachtspunten watervoorziening

Automatisering van beheersmaatregelen

Het handmatig uitvoeren van beheersmaatregelen blijkt in de praktijk een zeer tijdrovende en kostbare klus. Ook de veiligheid voor degenen die de beheersmaatregelen uitvoeren (zoals beheerders) en de kwaliteit van uitvoering verdienen aandacht. Automatisering van (delen van) het beheer kan dus grote voordelen opleveren.

Handige links:

<http://www.zorg-en-gezondheid.be/legionella.aspx>

<https://www.lokaalsportbeleid.be/themas/sportinfrastructuur-ruimte/legionella>

<https://www.zorg-en-gezondheid.be/sites/default/files/2022-04/FAQ%20-%20Best%20Beschikbare%20Technieken%20%28BBT%29%20voor%20Legionellabeheersing.pdf>



Het Rada Outlook beheer- en besturingssysteem is ontwikkeld voor toepassing in collectieve douche-installaties. Het Rada Outlook systeem (met **KIWA keur**) maakt het mogelijk om beheersmaatregelen, zoals cyclusspoelen en periodieke thermische desinfectie (een driewegklep is niet nodig), met het oog op legionella te automatiseren, te analyseren en te archiveren. Per groep van maximaal 6 douches wordt een Rada Outlook centrale digitale mengkraan geplaatst. De Rada Outlook mengkraan is voorzien van 6 geïntegreerde magneetventielen voor sturing van de douches en voorzien van een zogenaamde sensorbox waarop de bedieningssensoren aangesloten worden. De Rada Outlook mengkraan regelt de mengtemperatuur en stuurt de magneetventielen. Op de bijbehorende sensorbox worden de bedieningssensoren (infrarood of piëzo) aangesloten, evenals eventuele netwerk bekabeling, sleutelschakelaars voor schoonmaakdoeleinden en aanwezigheidssensoren. M.b.v. de laptop software kunnen diverse instellingen, zoals douchetijd, cyclusspoeling en mengtemperatuur gewijzigd worden. In de Rada Outlook mengkraan worden de resultaten van cyclusspoelingen (minimaal 365) geanalyseerd en gearhiveerd. Meerdere Rada Outlook mengkranen, maximaal 31, kunnen in een netwerk gekoppeld worden. Rada Outlook kranen in een netwerk kunnen gekoppeld worden aan een GBS (Modbus) of aan een zogenaamde Rada webserver of Rada Cloudserver, voor online beheer.

RADA OUTLOOK BASIS INSTALLATIESCHEMA 7

Rada installatieschema 7:

Rada Outlook systeem, digitale mengkraan, douchebesturing en douchebeheer in één besturingskast.

Mengwaterleidingen korter dan 5 meter.

In het kader van beheer dienen, afhankelijk van de indeling in risicocategorie prioritair/niet-prioritair, maatregelen getroffen te worden. Voor zowel mengwaterleidingen korter als langer dan 5 meter gelden, afhankelijk van de risico-indeling en omgevingsfactoren, de volgende mogelijke beheersmaatregelen (zie ook stroomschema's 55.1 en 55.2):

- dagelijks spoelen
- wekelijks spoelen
- wekelijkse preventieve thermische desinfectie

Onderstaande oplossing biedt de volgende voordelen:

- Digitale mengkraan, douchebesturing en magneetventielen in één kast, waardoor aanzienlijk bespaard wordt op installatie en montagekosten.
- Aanzienlijke besparing op elektrische bedrading, per douchebediening hoeft slechts één kabel aangesloten te worden.
- Beperkte lengte van de mengwateruitleidingen.
- Mengtemperatuur op afstand regelbaar.
- Instelbare automatische cyclusspoeling van de tappunten met:
 - instelbare cyclusspoeltijd
 - instelbare spoeltemperatuur (!)
 - instelbaar cyclusinterval
 - spoelen op vaste tijden mogelijk
- Cyclusspoelingen worden geregistreerd en bewaard in een digitaal logboek
- Cyclusspoelrapporten zijn m.b.v. laptop ter plekke te downloaden. Voor online communicatie is een Rada cloudserver en webserver beschikbaar.

- Instelbare automatische periodieke thermische desinfectie is mogelijk i.c.m. TD-regelaar, webserver, cloudserver of GBS, inclusief registratie en dataopslag. Een by-passklep is niet nodig!!
- Handmatige thermische desinfectie mogelijk dmv een laptop/pc. Een by-passklep is niet nodig!!
- Energiezuinige Eco TD
- Meerdere Rada Outlook en Rada Sense digitale mengkranen zijn te koppelen in een netwerk
- Aansluiting voor communicatie met een GBS (MODbus)
- Keuze uit infrarood of piëzo bedieningssensoren
- De Rada VR douchekoppen hebben het KIWA-keur laag verbruik (Z-klasse)
- De Rada elektronische zelfsluitende systemen leveren een water- en energie besparing van ca. 45% t.o.v. traditionele kranen.

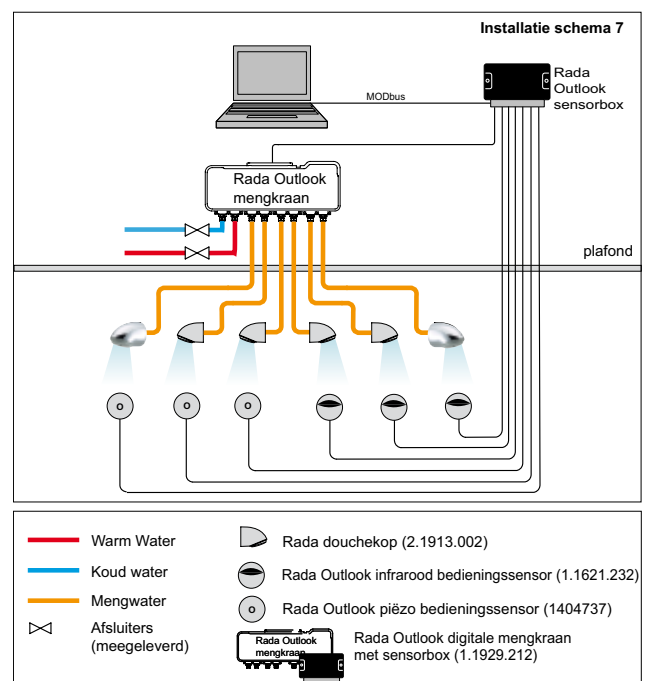

Meerdere Rada Outlook digitale mengkranen met registratie van cyclusspoelingen

Installatie schema 8

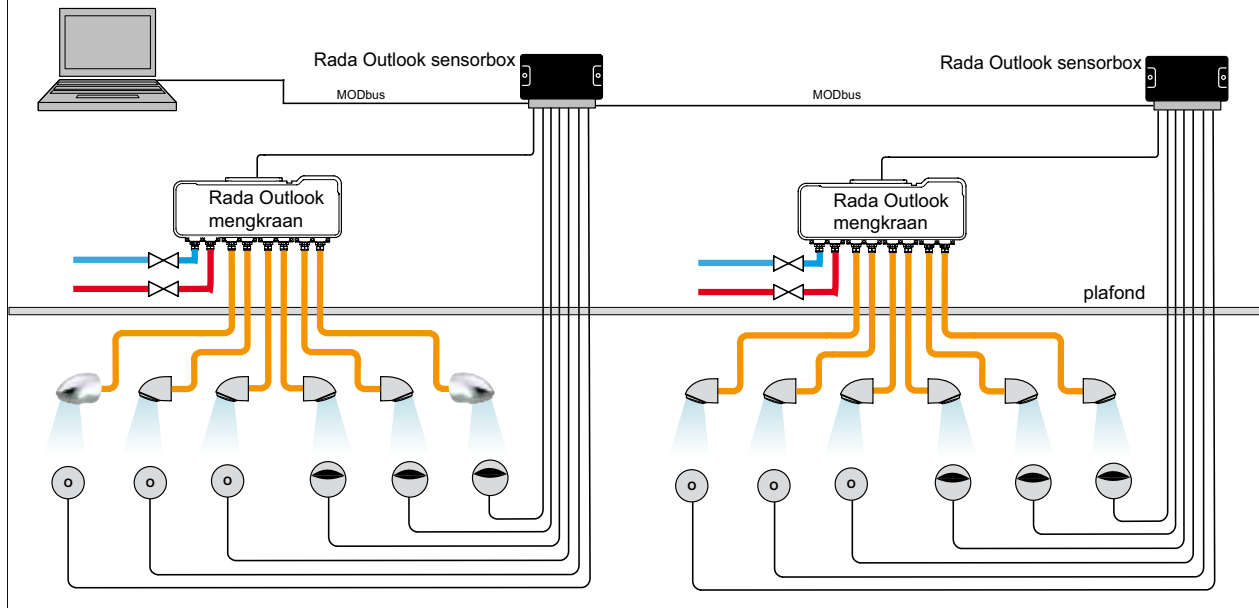

- | | | |
|------------|--|--|
| Warm Water | Rada douchekop (2.1913.002) | Rada Outlook digitale mengkraan met sensorbox (1.1929.212) |
| Koud water | Rada Outlook infrarood bedieningssensor (1.1621.232) | Rada Outlook piëzo bedieningssensor (1404737) |
| Mengwater | Afsluiters (meegeleverd) | |

Meerdere Rada Outlook digitale mengkranen gekoppeld aan een GBS (MODbus)

Installatie schema 9

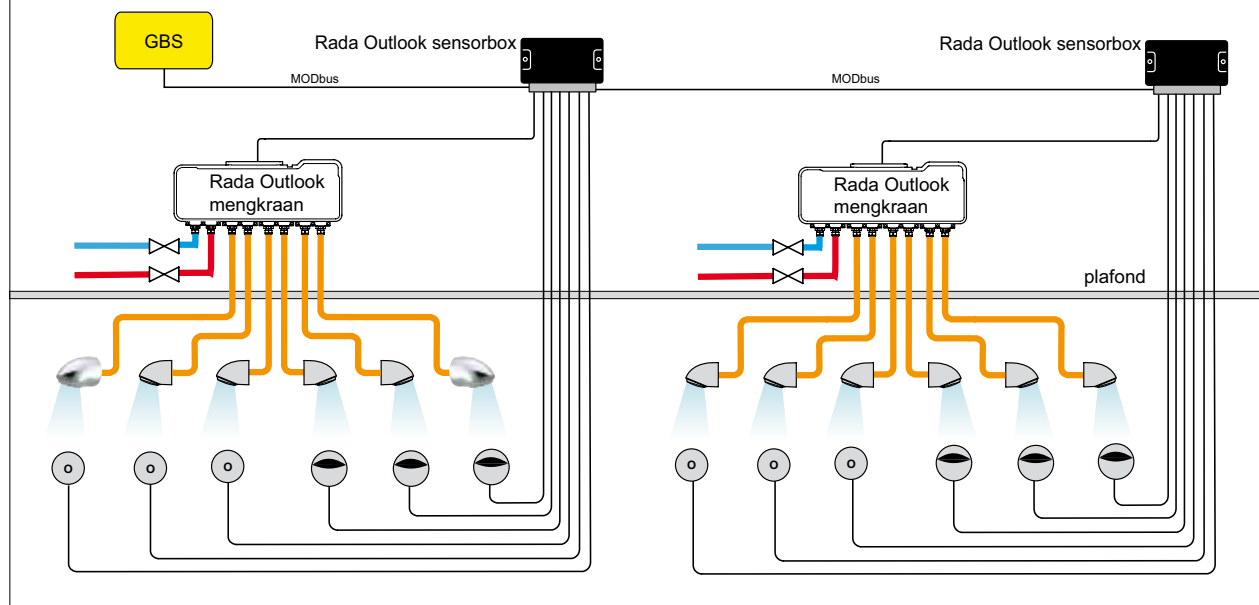

- | | | |
|------------|--|--|
| Warm Water | Rada douchekop (2.1913.002) | Rada Outlook digitale mengkraan met sensorbox (1.1929.212) |
| Koud water | Rada Outlook infrarood bedieningssensor (1.1621.232) | Rada Outlook piëzo bedieningssensor (1404737) |
| Mengwater | Afsluiters (meegeleverd) | |

RADA OUTLOOK INSTALLATIESCHEMA'S

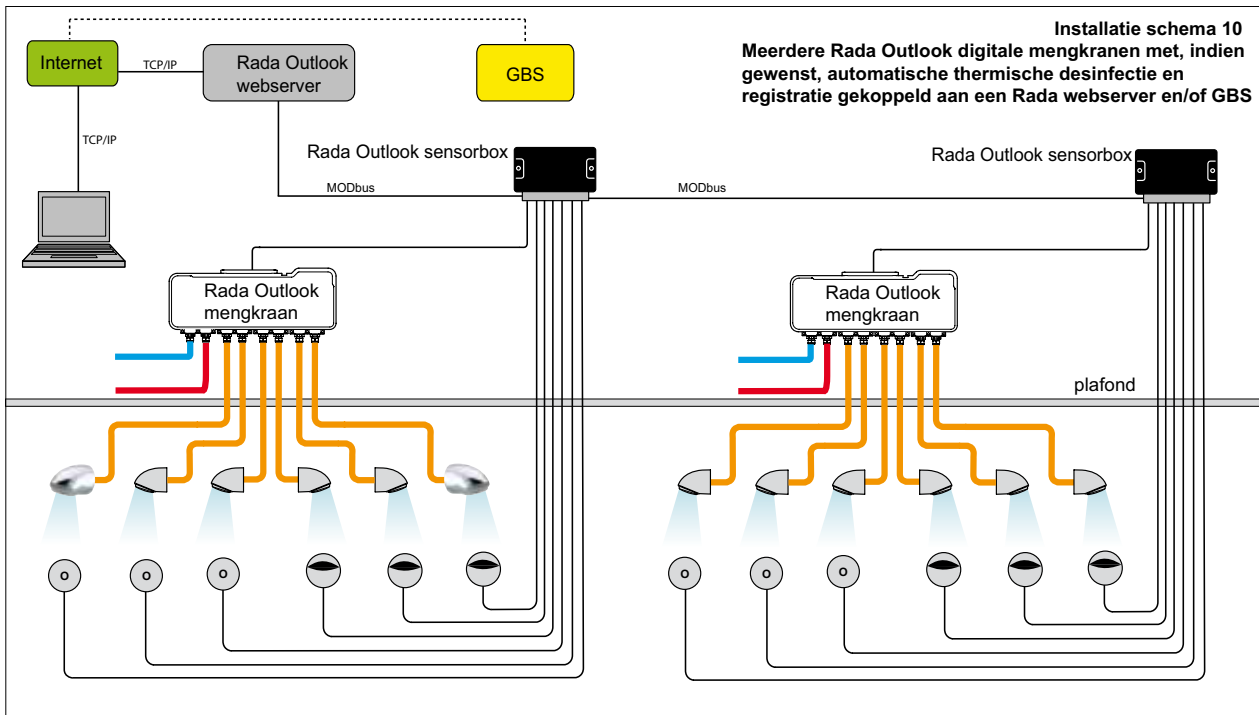

Warm Water	Rada douchekop (2.1913.002)	Rada Outlook digitale mengkraan met sensorbox (1.1929.212)
Koud water	Rada Outlook infrarood bedieningssensor (1.1621.232)	Rada Outlook webserver (1478623)
Mengwater	Rada Outlook piëzo bedieningssensor (1404737)	

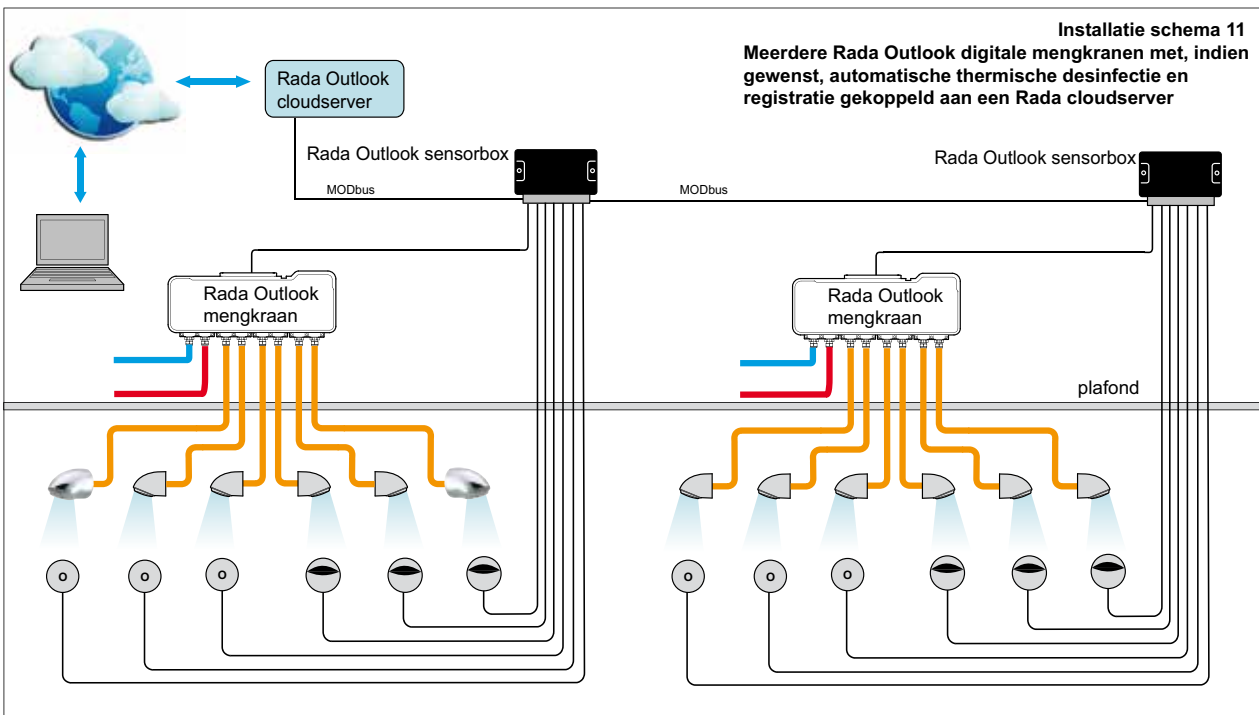

Warm Water	Rada douchekop (2.1913.002)	Rada Outlook digitale mengkraan met sensorbox (1.1929.212)
Koud water	Rada Outlook infrarood bedieningssensor (1.1621.232)	Rada Outlook cloudserver (2.1931.313)
Mengwater	Rada Outlook piëzo bedieningssensor (1404737)	

Afbeelding

Omschrijving

Bestelnummer

Artikelnummer



Rada Outlook digitale mengkraan (met KIWA keur)
Rada Outlook digitale mengkraan, bestaande uit een, uit het zicht te monteren, mengkraan in een besturingskast voor wandmontage. Inclusief inlaatafsluiters met aftap voor keerklepcontrole, keerkleppen en vuilfilters. Met 3/4" buitendraad aansluitingen, voor warm en koud water toevoer en mengwateraansluitingen, 1/2" buitendraad. Met geïntegreerde magneetventielen. De Rada Outlook digitale mengkraan wordt geleverd met de Rada Outlook sensorbox en een bijbehorende transformator.

Rada Outlook voor max. 6 douches	1.1929.212	280100
Rada Outlook voor max. 4 douches	1.1929.335	280214
Rada Outlook voor max. 2 douches	1.1929.214	280212



Rada Outlook infrarood bedieningssensor
Rada Outlook infrarood bedieningssensor, met vlakke achterzijde, aan te sluiten op een Rada Outlook sensorbox, voor wandmontage met 10 meter kabel. Compleet met bevestigingsmateriaal en connectoren voor eventuele verlenging van de kabel.

1.1621.232 280103



Rada Outlook piëzo druktoets
Rada Outlook piëzo druktoets, met vlakke achterzijde, aan te sluiten op een Rada Outlook sensorbox, voor wandmontage, met 10 meter kabel. Compleet met bevestigingsmateriaal en connectoren voor eventuele verlenging van de kabel.

1404737 280105



Rada rvs douchepaneel V500
Rada wit geëpoxeerd r.v.s. douchepaneel, voor koud of voorgemengd water, type V500. Waterbesparend en robuust, met Rada Outlook infraroodbediening (1620470). Spoeltijd instelbaar, cyclusspoeling instelbaar via Rada Outlook digitale mengkraan. Met waterbesparende douchekop, type Rada VR106RC met KIWA keur laag verbruik, met instelbare sproeihoek. Met flexibele slangaansluiting met 1/2" wartel, voor boven- of achter aansluiting. Extra benodigd Rada Outlook digitale mengkraan.

V500 met Rada Outlook infrarood bediening en VR106	1.1929.225	435065
V510 met Rada Outlook piëzo bediening en VR106	1.1929.226	435066
V540 met Rada Outlook piëzo bediening en glijstangset	1.1929.227	435067



Rada Outlook inregelset
Rada Outlook inregelset, bestaande uit programmeerkabel, lengte 1.8 meter en software, op usb-stick, voor het inregelen van Rada Outlook systemen en het uitlezen en bewaren van cyclusspoelrapportages.

1.1621.202 280102

Te verlengen tot maximaal 10 meter (enkel door verlenging van de kabel aan de zijde van de oranje connector)



Rada Outlook sleutelschakelaar
Rada Outlook sleutelschakelaar voor aansluiting op Rada Outlook sensorboxen. Met drie parallelle aansluitingen, voor het tijdelijk uitschakelen van de tappunten van maximaal drie Rada Outlook digitale mengkranen. Bijvoorbeeld tijdens schoonmaakwerkzaamheden. Let op: indien de sleutelschakelaar actief is, zal de cyclusspoeling nog steeds plaats vinden. Wordt geleverd met kabeldoorvoer (niet gemonteerd)

2.1931.314 280224

Afbeelding	Omschrijving	Bestelnummer	Artikelnummer
	<p>Rada Outlook inbouw sleutelschakelaar Rada Outlook inbouw sleutelschakelaar voor aansluiting op Rada Outlook sensorboxen. Met drie parallele aansluitingen, voor het tijdelijk uitschakelen van de tappunten van maximaal drie Rada Outlook digitale mengkranen. Bijvoorbeeld tijdens schoonmaakwerkzaamheden. Wordt geleverd zonder inbouwdoos. Let op: indien de sleutelschakelaar actief is, zal de cyclusspoeling nog steeds plaats vinden.</p>	1646957	280224-8
	<p>Rada relaiskast Rada relaiskast met drie relais voor aansluiting op een Rada Outlook sensorbox, voor activering van bijvoorbeeld ventilatie en bij toepassing van meerdere radar aanwezigheidsensoren op één sensorbox.</p>	2.1495.044	280200
	<p>Rada Outlook radar aanwezigheidsensor Rada Outlook radar aanwezigheidsensor, voor aansluiting op een Rada Outlook sensorbox, ter beveiliging tegen verbrandingsrisico's tijdens thermische desinfectie. De sensor dient zodanig geplaatst en gericht te worden bij/in de doucheruimte dat geen stromend water van de douche of over de vloer gedetecteerd wordt. Bij toepassing van meer dan 2 radar aanwezigheidsensoren is een relaiskast (Art. nr. 280200) benodigd.</p>	2.1931.315	280300
	<p>Rada Outlook TD regelaar (zonder registratie) Rada Outlook TD regelaar voor aansluiting van één tot maximaal zestien Rada Outlook elektronische mengkranen in een netwerk of één Rada DRV40 mengkraan. Zonder registratie. Voor automatische activering van thermische desinfecties via een instelbare tijd klok of activering via optionele sleutelschakelaars. Wordt geleverd inclusief ombouwkast en transformator.</p>	2.1931.312	280151
	<p>Rada Outlook cloudserver, type 8 Rada Outlook cloudserver voor aansluiting van een netwerk van maximaal acht Rada Outlook elektronische mengkranen en maximaal vier Rada Outlook temperatuuropnemers. Voor beheer van een installatie via de cloud. Met mogelijkheid van automatische activering van thermische desinfecties, wijziging van instellingen en registraties en rapportages van beheersmaatregelen zoals cyclusspoelingen en thermische desinfecties.</p>	2.1931.313	280160
	<p>Rada Outlook webserver, type 8 Rada Outlook webserver, voor aansluiting van een netwerk van maximaal acht Rada Outlook en/of Rada Sense digitale mengkranen. Voor afstandsbeheer via internet. Voor automatische activering van thermische desinfecties, via PC of laptop kunnen on-line instellingen uitgelezen en gewijzigd worden en kunnen rapportages van de laatste 25 cyclusspoelingen en thermische desinfectie uitgelezen worden.</p>	1478623	280155
	<p>Rada Outlook uitlaat bypass adapter Rada Outlook uitlaat bypass adapter, voor het aansluiten van een ongebruikte uitlaat op een uittapleiding in de Rada Outlook mengkraan. Dit ter voorkoming van stilstaand water in ongebruikte uitlaten.</p>	1.1621.080	280230
	<p>Rada Outlook socket kabel Rada Outlook socket kabel, aansluitkabel 25 cm, voor het maken van een simpele tijdelijke verbinding tussen programmeerkabel en mengkra(a)n(en).</p>	1.1621.110	280225

Rada Pulse elektronische zelfsluitende systemen en kranen worden toegepast in collectieve leiding-waterinstallaties voor douches, wastafels, urinoirs en toiletten. De belangrijkste redenen voor installatie van Rada elektronische zelfsluitende systemen zijn:

- Hygiëne, door non-touch bediening
- Water- en energiebesparing
- Vandaalbestendigheid
- Automatisch cyclusspoelen



Rada Pulse centrale besturingskast

Rada Pulse centrale besturingskast voor aansturing van maximaal 10 tappunten. Inclusief transformator 230/12 Volt. Via de Rada Pulse programmeerset (of tzt de Pulse inregelsoftware) kunnen alle tappunten afzonderlijk worden geprogrammeerd. Functies als start-stop, blokkeertijden en automatische cyclusspoelingen zijn instelbaar. De besturingskast heeft een vaste douchelooptijd van 30 sec. per tappunt.

2.1.093.79.3

277350



Rada Pulse 120 douche/wastafel besturingssysteem

Rada Pulse 120 besturingssysteem voor een douche of wastafel, voor aansluiting op een Rada Pulse centrale besturingskast, bestaande uit een infrarood bedieningssensor voor wandmontage met 3 meter kabel en een 1/2" magneetventiel met kogelafsluiter, aansluitingen 15 mm knel. Het geheel wordt geleverd met alle aansluitaccessoires.

1.1495.063

277973



Rada Pulse 120A douche/wastafel besturingssysteem

Rada Pulse 120A besturingssysteem voor een douche of wastafel, voor aansluiting op een Rada Pulse centrale besturingskast, bestaande uit een infrarood bedieningssensor 120A voor wandmontage met 3 meter kabel en een 1/2" magneetventiel met kogelafsluiter, aansluitingen 15 mm knel. Het geheel wordt geleverd met alle aansluitaccessoires.

1520795

277978



Rada Pulse 122A urinoir besturingssysteem

Rada Pulse 122A besturingssysteem voor een urinoir, voor aansluiting op een Rada Pulse centrale besturingskast, bestaande uit een infrarood bedieningssensor 122A voor wandmontage met 3 meter kabel en een 1/2" magneetventiel met kogelafsluiter, aansluitingen 15 mm knel. Het geheel wordt geleverd met alle aansluitaccessoires.

1546408

277980



Rada Pulse 125 urinoir besturingssysteem

Rada Pulse 125 besturingssysteem voor één urinoir, voor aansluiting op een Rada Pulse centrale besturingskast, bestaande uit een passief infrarood bedieningssensor voor plafondmontage met 3 meter kabel en een 1/2" magneetventiel met kogelafsluiter, aansluitingen 15 mm knel. Het geheel wordt geleverd met alle aansluitaccessoires.

1.1495.066

277719



Rada Pulse 126 groepsurinoir besturingssysteem

Rada Pulse 126 besturingssysteem voor een groepsurinoir, voor aansluiting op een Rada Pulse centrale besturingskast, bestaande uit een passief infrarood bedieningssensor voor plafondmontage met 3 meter kabel en een 1/2" magneetventiel met kogelafsluiter, aansluitingen 15 mm knel. Het geheel wordt geleverd met alle aansluitaccessoires.

1.1495.067

277521















Rada Pulse programmeerset

Rada Pulse programmeerset voor het programmeren van Rada Pulse systemen, met spiraalkabel (3 meter) met stekker voor aansluiting op een Rada Pulse besturingskast. Met vier druktoetsen voor programmering en digitale uitlezing.









2.1.093.80.1









277351









Afbeelding	Omschrijving	Bestelnummer	Artikelnummer
	<p>Rada Mono Control 120A voor een douche/wastafel Rada Mono Control 120A besturingssysteem met instelbare cyclusspoeling voor een douche of wastafel, bestaande uit een Pulse 120A infrarood bedieningssensor voor wandmontage met 3 meter kabel en een inbouwdoos met daarin een universele stuurmodule en een 1/2" magneetventiel met kogelafsluiter, aansluitingen 15 mm knel. Hierbij benodigd een Rada netadapter 230/12 V DC, artikelnr. 277198 (niet meegeleverd).</p>	1602873	279845
	<p>Rada Mono Control 140A voor een douche/wastafel Rada Mono Control 140A besturingssysteem met instelbare cyclusspoeling voor een douche of wastafel, bestaande uit een Pulse 140A piëzo bedieningssensor 280109 voor wandmontage met 10 meter kabel en een inbouwdoos met daarin een universele stuurmodule en een 1/2" magneetventiel met kogelafsluiter, aansluitingen 15 mm knel. Hierbij benodigd een Rada netadapter 230/12 V DC, artikelnr. 277198 (niet meegeleverd).</p>	1602874	279850
	<p>Rada Mono Control 122A voor een urinoir Rada Mono Control 122A besturingssysteem met instelbare cyclusspoeling voor een urinoir, bestaande uit een Pulse 122A infrarood bedieningssensor voor wandmontage met 3 meter kabel en een inbouwdoos met daarin een universele stuurmodule en een 1/2" magneetventiel met kogelafsluiter, aansluitingen 15 mm knel. Hierbij benodigd een Rada netadapter 230/12 V DC, artikelnr. 277198 (niet meegeleverd).</p>	1602875	279855
	<p>Rada Mono Control 125 voor een urinoir Rada Mono Control 125 besturingssysteem voor een urinoir, bestaande uit een passief infrarood bedieningssensor voor plafondmontage met 3 meter kabel en een inbouwdoos met daarin een stuurmodule en een 1/2" magneetventiel met kogelafsluiter, aansluitingen 15 mm knel. Hierbij benodigd een Rada netadapter 277197, 230/12 V AC (niet meegeleverd).</p>	1.1495.093	277357
	<p>Rada Mono Control 126 voor een groepsurinoir Rada Mono Control 126 besturingssysteem voor een groepsurinoir, bestaande uit een passief infrarood bedieningssensor voor plafondmontage met 3 meter kabel en een inbouwdoos met daarin een stuurmodule en een 1/2" kunststof magneetventiel met kogelafsluiter, aansluitingen 15 mm knel. Hierbij benodigd een Rada netadapter 277197, 230/12 V AC (niet meegeleverd).</p>	1.1495.094	277740
	<p>Rada Mono Control 133 voor een douche Rada Mono Control 133 besturingssysteem met HEC batterij voor één douche, bestaande uit een piëzo bedieningssensor en een inbouwkast met magneetventiel met filter, aansluitingen 1/2" buitendraad, besturingselectronica en HEC batterij. Met instelbare spoeltijd, start-stop en instelbare automatische cyclusspoeling. Wordt geleverd met magneetsleutel om instellingen te wijzigen en 3M connectoren.</p>	1470258	277657
	<p>Rada Mono Control 160A Campingsensor Rada Mono Control 160A campingsensor, voor één douche met tijd-signalering via led's. Bestaande uit een piëzo bedieningssensor met geïntegreerde electronica en 10 led's, met 10 meter kabel en een inbouwdoos met een 1/2" magneetventiel, 12 V DC, met kogelafsluiter en aansluitingen 15 mm knel. Met instelbare spoeltijd, pauzetijd, blokkeertijd en cyclusspoeling. Koppelbaar in een netwerk. Hierbij benodigd een Rada netadapter 277198, 230/12 V DC (niet meegeleverd).</p>	1480101	279500
	<p>Rada Mono Control 152 spui-systeem Rada Mono Control 152 spui-systeem voor het automatisch tijdgestuurd spuien van leidingen. Bestaande uit een besturingskast met geïntegreerde piëzo druktoets, elektronica en 1/2" magneetventiel met kogelafsluiter. Basisinstelling, automatisch 60 seconden spuien elke 24 uur. Met druktoets voor controle van de werking of om extra te spuien. Wordt geleverd met Rada netadapter 277198, 230/12 V DC.</p>	1638920	277152









Afbeelding	Omschrijving	Bestelnummer	Artikelnummer
	<p>Rada Mono Control 153 spui-systeem Rada Mono Control 153 spui-systeem met HEC batterij, voor het automatisch tijdgestuurd spuien van leidingen. Bestaande uit een magneetventiel, aansluitingen 1/2" bu. dr., besturingselectronica en HEC batterij, gemonteerd in een besturingskast. Met instelbare automatische cyclusspoeling. Wordt geleverd met magneetsleutel om instellingen te wijzigen. Met piëzo druktoets, voor controle van de werking of om extra te spuien.</p>	1468767	277153
	<p>Rada Mono Control 155 temperatuurgestuurde spui Rada Mono Control 155 temperatuurgestuurde spui voor het automatisch spuien op tijd en/of temperatuur van leidingen met display en logfunctie. Bestaande uit een besturingskast met USB aansluiting, temperatuur-sensor en 1/2" magneetventiel met afsluiter. Met instelbare spoeltijd en spoel-interval. Logdata, temperaturen en gebruik, worden minimaal een jaar bewaard en kunnen worden weggeschreven op een USB-stick. Met netadapter 230/12 V AC.</p>	1.1929.203	277155
	<p>Rada netadapter 230/12 V AC Rada netadapter, 230/12 V AC, vermogen 10VA, type 277197, in kunststof behuizing voor aansluiting van onder andere Rada Mono Control 120, 122, 124, 125, 126 en 155 systemen.</p>	1336853	277197
	<p>Rada netadapter 230/12 V DC Rada netadapter, 230/12 V DC, vermogen 12W, type 277198, in kunststof behuizing voor aansluiting van onder andere Rada Mono Control 120A, 122A, 140A, 152 en 160A systemen.</p>	1480776	277198

RADA TEC ELEKTRONISCHE KRANEN

Afbeelding	Omschrijving	Bestelnummer	Artikelnummer
	Rada Tec 150 wastafelkraan voor koudwater Rada Tec 150, elektronische wastafelkraan, voor koudwater. Waterbesparend en robuust, met volumestroombegrenzer 6 l/min, voorzien van instelbare intelligente automatische cyclusspoeling. Met autofocus infrarood systeem. Met flexibele slangaansluiting met stopkraan, aansluiting 3/8" wartel. Met batterijhouder en batterij.	1483715	150750
	Rada Tec 150 wastafelkraan voor koudwater Als hierboven echter met netadapter 230V AC/6V DC	1483717	150770
	Rada Tec 150 wastafelmengkraan Rada Tec 150, elektronische wastafelmengkraan. Waterbesparend en robuust, met volumestroombegrenzer 6 l/min, voorzien van instelbare intelligente automatische cyclusspoeling. Met autofocus infrarood systeem. Met flexibele slangaansluitingen met stopkranen, aansluiting 3/8" wartel. Met batterijhouder en batterij.	1483716	150760
	Rada Tec 150 wastafelmengkraan Als hierboven echter met netadapter 230V AC/6V DC	1483718	150780
	Rada Tec 150 wastafelkraan voor koudwater met bluetooth Rada Tec 150, elektronische wastafelkraan met bluetooth. Programmeerbaar en uit te lezen via bluetooth App, met registratie van max. 350 cyclusspoelingen. Met batterij en batterijhouder. Verdere specificaties zoals standaard Rada Tec 150.	1669942	1669942
	Rada Tec 150 wastafelkraan voor koudwater met bluetooth Uitvoering met voedingsspanning 12V DC (Extra benodigd, Rada Tec netadapter 1611637)	1611507	1611507
	Rada Tec 150 wastafelmengkraan met bluetooth Rada Tec 150, elektronische wastafelmengkraan met bluetooth. Programmeerbaar en uit te lezen via bluetooth App, met registratie van max. 350 cyclusspoelingen. Met batterij en batterijhouder. Verdere specificaties zoals standaard Rada Tec 150.	1669943	1669943
	Rada Tec 150 wastafelmengkraan bluetooth Uitvoering met voedingsspanning 12V DC (Extra benodigd, Rada Tec netadapter 1611637)	1611508	1611508
	Rada Tec 200 wastafelkraan voor koudwater Rada Tec 200, elektronische wastafelkraan, voor koudwater. Waterbesparend en robuust, met volumestroombegrenzer 6 l/min, voorzien van instelbare intelligente automatische cyclusspoeling. Met autofocus infrarood systeem. Met flexibele slangaansluiting met stopkraan, aansluiting 3/8" wartel. Met batterijhouder en batterij.	2.1931.263	200750
	Rada Tec 200 wastafelkraan voor koudwater Als hierboven echter met netadapter 230V AC/6V DC	2.1931.265	200770
	Rada Tec 200 wastafelmengkraan Rada Tec 200, elektronische wastafelmengkraan. Waterbesparend en robuust, met volumestroombegrenzer 6 l/min, voorzien van instelbare intelligente automatische cyclusspoeling. Met autofocus infrarood systeem. Met flexibele slangaansluitingen met stopkranen, aansluiting 3/8" wartel. Met batterijhouder en batterij.	2.1931.264	200760
	Rada Tec 200 wastafelmengkraan Als hierboven echter met netadapter 230V AC/6V DC	2.1931.266	200780
	Rada Tec 200 wastafelkraan voor koudwater met bluetooth Rada Tec 200, elektronische wastafelkraan met bluetooth. Programmeerbaar en uit te lezen via bluetooth App, met registratie van max. 350 cyclusspoelingen. Met batterij en batterijhouder. Verdere specificaties zoals standaard Rada Tec 200.	1669944	1669944
	Rada Tec 200 wastafelkraan voor koudwater met bluetooth Uitvoering met voedingsspanning 12V DC (Extra benodigd, Rada Tec netadapter 1611637)	1611509	1611509
	Rada Tec 200 wastafelmengkraan met bluetooth Rada Tec 200, elektronische wastafelmengkraan met bluetooth. Programmeerbaar en uit te lezen via bluetooth App, met registratie van max. 350 cyclusspoelingen. Met batterij en batterijhouder. Verdere specificaties zoals standaard Rada Tec 200.	1669945	1669945
	Rada Tec 200 wastafelmengkraan bluetooth Uitvoering met voedingsspanning 12V DC (Extra benodigd, Rada Tec netadapter 1611637)	1611510	1611510

Afbeelding	Omschrijving	Bestelnummer	Artikelnummer
	<p>Rada Tec 300 wastafelkraan voor koudwater Rada Tec 300, elektronische wastafelkraan, met vaste uitloop voor koudwater. Waterbesparend en robuust, met volumestroombegrenzer 6 l/min, voorzien van instelbare intelligente automatische cyclusspoeling. Met autofocus infrarood systeem. Met flexibele slangaansluiting met stopkraan, aansluiting 3/8" wartel. Met batterijhouder en batterij.</p>	2.1931.319	300750
	<p>Rada Tec 300 wastafelkraan voor koudwater Als hierboven echter met netadapter 230V AC/6V DC</p>	2.1931.321	300770
	<p>Rada Tec 300 wastafelmengkraan Rada Tec 300, elektronische wastafelmengkraan, met vaste uitloop. Waterbesparend en robuust, met volumestroombegrenzer 6 l/min, voorzien van instelbare intelligente automatische cyclusspoeling. Met autofocus infrarood systeem. Met flexibele slangaansluitingen met stopkranen, aansluiting 3/8" wartel. Met batterijhouder en batterij.</p>	2.1931.320	300760
	<p>Rada Tec 300 wastafelmengkraan Als hierboven echter met netadapter 230V AC/6V DC</p>	2.1931.322	300780
	<p>Rada Tec 300 wastafelkraan voor koudwater met bluetooth Rada Tec 300, elektronische wastafelkraan met bluetooth. Programmeerbaar en uit te lezen via bluetooth App, met registratie van max. 350 cyclusspoelingen. Met batterij en batterijhouder. Verdere specificaties zoals standaard Rada Tec 300.</p>	1669946	1669946
	<p>Rada Tec 300 wastafelkraan voor koudwater met bluetooth Uitvoering met voedingsspanning 12V DC (Extra benodigd, Rada Tec netadapter 1611637)</p>	1611511	1611511
	<p>Rada Tec 300 wastafelmengkraan met bluetooth Rada Tec 300, elektronische wastafelmengkraan met bluetooth. Programmeerbaar en uit te lezen via bluetooth App, met registratie van max. 350 cyclusspoelingen. Met batterij en batterijhouder. Verdere specificaties zoals standaard Rada Tec 300.</p>	1669947	1669947
	<p>Rada Tec 300 wastafelmengkraan bluetooth Uitvoering met voedingsspanning 12V DC (Extra benodigd, Rada Tec netadapter 1611637)</p>	1611512	1611512
	<p>Rada Tec 310 keukenkraan voor koudwater Rada Tec 310, elektronische keukenkraan voor koudwater, bladmontage, met draaibare uitloop en start-stop infrarood bediening. Waterbesparend en robuust, met volumestroombegrenzer 6 l/min, voorzien van instelbare intelligente automatische cyclusspoeling. Met flexibele slangaansluiting met stopkraan, aansluiting 3/8" wartel. Met batterijhouder en batterij.</p>	2.1931.328	310750
	<p>Rada Tec 310 keukenkraan voor koudwater Als hierboven echter met netadapter 230V AC/6V DC</p>	2.1931.330	310770
	<p>Rada Tec 310 keukenmengkraan Rada Tec 310, elektronische keukenmengkraan, voor bladmontage, met draaibare uitloop en start-stop infrarood bediening. Waterbesparend en robuust, met volumestroombegrenzer 6 l/min, voorzien van instelbare intelligente automatische cyclusspoeling. Met flexibele slangaansluitingen met stopkranen, aansluiting 3/8" wartel. Met batterijhouder en batterij.</p>	2.1931.329	310760
	<p>Rada Tec 310 keukenmengkraan Als hierboven echter met netadapter 230V AC/6V DC</p>	2.1931.331	310780
	<p>Rada Tec 310 keukenkraan voor koudwater met bluetooth Rada Tec 310, elektronische keukenkraan voor koudwater met bluetooth, voor bladmontage. Programmeerbaar en uit te lezen via bluetooth App, met registratie van max. 350 cyclusspoelingen. Met batterij en batterijhouder. Verdere specificaties zoals standaard Rada Tec 310.</p>	1669948	1669948
	<p>Rada Tec 310 wastafelkraan voor koudwater met bluetooth Uitvoering met voedingsspanning 12V DC (Extra benodigd, Rada Tec netadapter 1611637)</p>	1611513	1611513
	<p>Rada Tec 310 keukenmengkraan met bluetooth Rada Tec 310, elektronische keukenmengkraan met bluetooth, voor bladmontage. Programmeerbaar en uit te lezen via bluetooth App, met registratie van max. 350 cyclusspoelingen. Met batterij en batterijhouder. Verdere specificaties zoals standaard Rada Tec 310.</p>	1669949	1669949
	<p>Rada Tec 310 wastafelmengkraan bluetooth Uitvoering met voedingsspanning 12V DC (Extra benodigd, Rada Tec netadapter 1611637)</p>	1611514	1611514







Afbeelding	Omschrijving	Bestelnummer	Artikelnummer
	Rada Tec 350 hybride keukenmengkraan Rada Tec 350, elektronische hybride keukenmengkraan, voor bladmontage, met draaibare uitloop en met infrarood en handmatige bediening. Waterbesparend met volumestroombegrenzer 6 l/min, voorzien van instelbare intelligente automatische cyclusspoeling. Met flexibele slangaansluitingen met stopkranen, aansluiting 3/8" wartel. Met batterijhouder en batterij.	1669933	310760
	Rada Tec 350 keukenmengkraan Als hierboven echter met netadapter 230V AC/6V DC	1669934	310780
	Rada Tec 350 hybride keukenmengkraan met bluetooth Rada Tec 350, elektronische hybride keukenmengkraan, voor bladmontage, met draaibare uitloop en met infrarood en handmatige bediening. Programmeerbaar en uit te lezen via bluetooth App, met registratie van max. 350 cyclusspoelingen. Met volumestroombegrenzer 7,5 l/min, voorzien van instelbare automatische cyclusspoeling. Met batterijhouder en batterij.	1669950	1669950
	Rada Tec 350 keukenmengkraan met bluetooth Uitvoering 12V DC (Extra benodigd, Rada Tec netadapter 1611637)	1669936	1669936
	Rada Tec 400 wandkraan voor koudwater Rada Tec 400, elektronische wandkraan, voor wandmontage, voor koud of voorgemengd water, met start-stop infrarood bediening. Waterbesparend en robuust, met volumestroombegrenzer 6 l/min, voorzien van een instelbare intelligente automatische cyclusspoeling. Aansluiting 1/2" buitendraad, inclusief batterij.	2.1931.340	400750
	Rada Tec 500 wandmengkraan Rada Tec 500, elektronische thermostatische wastafelmengkraan, met start-stop infrarood bediening en draaibare uitloop (120 mm), voor wandmontage. Waterbesparend en robuust, met volumestroombegrenzer 6 l/min, Voorzien van een instelbare intelligente automatische cyclusspoeling. Met mogelijkheid om de mengkraan thermisch te desinfecteren! Met s-koppelingen en keerkleppen, aansluitingen 1/2" buitendraad. Inclusief batterij.	2.1931.342	500751
	Rada Tec 500 wandmengkraan met bluetooth Rada Tec 500, elektronische thermostatische wastafelmengkraan, met bluetooth en draaibare uitloop (120 mm) voor wandmontage. Programmeerbaar en uit te lezen via bluetooth App, met registratie van max. 350 cyclusspoelingen. Met batterij, verdere specs zoals standaard Rada Tec 500.	1669951	1669951
	Rada Tec 500 wandmengkraan met bluetooth Uitvoering met voedingsspanning 12V DC (Extra benodigd, Rada Tec netadapter 1611637) Let op! De mengkraan heeft een kabel aansluiting.	1611515	1611515
	Rada Tec 510 thermostatische opbouw wandmengkraan Rada Tec 510, elektronische thermostatische wastafelmengkraan, infrarood bediend, voor opbouw wandmontage, voorsprong uitloop 120 mm. Waterbesparend en robuust, met volumestroombegrenzer 6 l/min. Voorzien van een instelbare intelligente automatische cyclusspoeling. Met flexibele slangaansluitingen met stopkraan, aansluiting 1/2" buitendraad. Met batterij.	2.1931.345	510750
	Rada Tec 510 opbouw wandkraan voor koudwater Als hierboven, echter enkel voor koud of voorgemengd water.	2.1931.346	510760
	Rada Tec 600 elektronische douchemengkraan Rada Tec 600, elektronische thermostatische douchemengkraan, met infrarood start-stop bediening, voor wandmontage. Waterbesparend en robuust, is voorzien van een instelbare intelligente* automatische cyclusspoeling. Met standaardmogelijkheid om de mengkraan thermisch te desinfecteren! Met S-koppelingen en keerkleppen, aansluitingen 1/2" buitendraad. Met batterij.	2.1931.348	600750
	Rada Tec 600 douchemengkraan met bluetooth Rada Tec 600, elektronische thermostatische douchemengkraan, met bluetooth voor wandmontage. Programmeerbaar en uit te lezen via bluetooth App, met registratie van max. 350 cyclusspoelingen. Met batterij verdere specs zoals standaard Rada Tec 600.	1669952	1669952
	Rada Tec 600 douchemengkraan met bluetooth Uitvoering met voedingsspanning 12V DC (Extra benodigd, Rada Tec netadapter 1611637) Let op! De mengkraan heeft een kabel aansluiting.	1611517	1611517

Afbeelding	Omschrijving	Bestelnummer	Artikelnummer
	<p>Rada Tec 610 inbouw douchemengkraan Rada Tec 610, elektronische thermostatische douchemengkraan, met infrarood start-stop bediening voor wandinbouw. Waterbesparend en robuust, met instelbare automatische cyclusspoeling. Met mogelijkheid om te desinfecteren. Met batterijvoeding, afsluiters, zeefilters en keerkleppen. Hierbij benodigd: ruwbouwset met afsluiters en zeefilters Leverbaar in diverse varianten, waaronder Rada Tec 630 met bluetooth.</p>	2.1931.350	610750
	<p>Rada Tec 700 elektronische urinoirspoelkraan Rada Tec 700, elektronische urinoirspoelkraan infrarood bediend voor opbouw, voor wandmontage, inclusief spoelpijp (20 cm) en urinoirverbinder. Waterbesparend en robuust, voorzien van een instelbare spoeltijd en intelligente* automatische cyclusspoeling. Aansluiting 1/2" buitendraad. Met batterij</p>	2.1931.352	700750
	<p>Rada Tec 740 elektronische urinoirspoelkraan Rada Tec 740, elektronische urinoirspoelkraan infrarood bediend, voor wandinbouw. Robuust, voorzien van een instelbare spoeltijd en automatische cyclusspoeling. Aansluitingen 1/2" bu.dr., met batterij.</p>	1658806	710740
	<p>Rada Tec 740 elektronische urinoirspoelkraan Als hierboven echter met transformator</p>	1658807	710742
	<p>Hierbij benodigd: ruwbouwset met afsluiters en zeefilters</p>	1336888	710770
	<p>Rada Tec 740 elektronische urinoirspoelkraan met bluetooth Rada Tec 740, elektronische urinoirspoelkraan infrarood bediend, met bluetooth, voor wandinbouw. Robuust, voorzien van een instelbare spoeltijd en automatische cyclusspoeling. Aansl. 1/2" bu.dr. Hierbij benodigd:</p>	1658808	710745
	<p>Ruwbouwset met afsluiters en zeefilters</p>	1336888	710770
	<p>Rada Tec netadapter 230 V AC/12V DC</p>	1611637	1611637
	<p>Rada Tec 840 elektronisch closetspoelsysteem Rada Tec 840, elektronisch closetspoelsysteem t.b.v. een zelfdragend frame met reservoir (neem contact voor meer informatie), bedieningspaneel met infrarood bedieningssensoren en handmatige bediening. Robuust, voorzien van een instelbare automatische cyclusspoeling. Aansluiting 1/2".</p>	1658811	800770
	<p>Uitvoering inclusief 6V DC netadapter</p>	1658812	800775
	<p>Rada Tec programmeerset Rada Tec programmeerset, voor het draadloos vooraf of op locatie programmeren van Rada Tec wastafelkranen, urinoirspoelkranen, douchekranen en toiletspoelsystemen. Met de programmeerset met display, kan tevens het aantal activeringen van de Tec modellen uitgelezen worden.</p>	1336898	900752
	<p>Rada Tec netadapter 230V AC/6V DC Rada Tec netadapter, 230V AC/6V DC, in zwart kunststof behuizing. Voor aansluiting van 1 - 3 Rada Tec wastafelkranen of urinoirspoelkranen met 6V DC voeding, of voor 1 Rada Tec 840 elektronisch closetspoelsysteem, met kabellengte 1,9 meter.</p>	1336904	900760
	<p>Rada Tec netadapter 230V AC/12V DC Rada Tec netadapter 230 V AC/12V DC 1A, in zwart kunststof behuizing met kabellengte 2,1 meter. Voor Rada Tec kranen en douchepanelen met bluetooth</p>	1611637	1611637

Afbeelding	Omschrijving	Bestelnummer	Artikelnummer
	<p>Presto Safe elektronische wastafelkraan Presto Safe elektronische wastafelkraan voor koud water voor bladmontage. De wastafelkraan stroomt, na activering, gedurende de gehele looptijd. Voor koud of voorgegemengd water, met geïntegreerde batterij, magneetventiel en electronica. Waterbesparend en robuust. Voorzien van een instelbare cyclusspoeling. Met anti-kalk perlator. Aansluiting 1/2" buitendraad. Niet toe te passen in combinatie met reflecterende wasbakken.</p>	1460997	64679
	<p>Presto Safe elektronische wastafelmengkraan Presto Safe elektronische wastafelmengkraan voor bladmontage, met geïntegreerde batterij, magneetventiel en electronica. De wastafelmengkraan stroomt, na activering, gedurende de gehele looptijd. Waterbesparend en robuust, met volumestroombegrenzer 3 l/min. Voorzien van een instelbare cyclusspoeling. Met flexibele slangaansluitingen met keerkleppen, zeeffilters en stopkranen met aansluitingen 3/8" buitendraad. Niet toe te passen in combinatie met reflecterende wasbakken.</p>	1460999	68077
	<p>Presto Safe elektronische wandkraan Presto Safe elektronische wandkraan voor koud water. De wandkraan stroomt, na activering, gedurende de gehele looptijd. Voor koud of voorgegemengd water, met geïntegreerde batterij, magneetventiel en electronica. Waterbesparend en robuust, voorsprong 135 mm. Voorzien van een instelbare cyclusspoeling. Met anti-kalk perlator. Aansluiting 1/2" buitendraad. Niet toe te passen in combinatie met reflecterende wasbakken.</p>	1460994	64675
	<p>Presto Safe elektronische wandmengkraan Presto Safe elektronische wandmengkraan voor paneelinbouw, met geïntegreerde batterij, magneetventiel en electronica. De wandmengkraan stroomt, na activering, gedurende de gehele looptijd. Waterbesparend en robuust, met volumestroombegrenzer 3 l/min., voorzien van een instelbare cyclusspoeling. Met flexibele slangaansluitingen met keerkleppen, zeeffilters en stopkranen met aansluitingen 3/8" buitendraad. Niet toe te passen in combinatie met reflecterende wasbakken.</p>	1460996	68075
	<p>Presto Linea elektronische wandkraan Presto Linea elektronische wandkraan voor inbouw leidingwerk voor koud water. Waterbesparend en robuust, voorsprong 200 mm, met volumestroombegrenzer 3 l/min., met geïntegreerde batterij, magneetventiel en electronica. Voorzien van een instelbare cyclusspoeling en looptijd. Met gladde binnenkant ter beperking van bacteriegroei. Met geïntegreerde afsluiter (eenvoudig onderhoud) en aansluiting 1/2" buitendraad. Niet toe te passen in combinatie met reflecterende wasbakken.</p>	1505130	57100
	<p>Presto Linea elektronische wastafelkraan Presto Linea elektronische wastafelkraan voor koudwater voor bladmontage. Waterbesparend en robuust, met volumestroombegrenzer 3 l/min., met geïntegreerde batterij, magneetventiel en electronica. Voorzien van een instelbare cyclusspoeling en looptijd. Met gladde binnenkant ter beperking van bacteriegroei en antikalk perlator. Met flexibele slang aansluitingen 3/8" wartel. Niet toe te passen in combinatie met reflecterende wasbakken.</p>	1511013	57204
	<p>Presto Linea elektronische wastafelmengkraan Presto Linea elektronische wastafelmengkraan voor bladmontage. Waterbesparend en robuust, met volumestroombegrenzer 3 l/min., met geïntegreerde batterij, magneetventiel en electronica. Voorzien van een instelbare cyclusspoeling en looptijd. Met gladde binnenkant ter beperking van bacteriegroei en antikalk perlator. Met flexibele slang aansluitingen 3/8" wartel. Niet toe te passen in combinatie met reflecterende wasbakken.</p>	1511014	57212
	<p>Presto Nova elektronische wastafelkraan Presto Nova elektronische wastafelkraan, voor koudwater, voor bladmontage. Waterbesparend en robuust, met volumestroombegrenzer 3 l/min. Met instelbare automatische cyclusspoeling. Met flexibele slang aansluitingen met 3/8" wartel. Met batterij.</p> <p>Presto Nova elektronische wastafelkraan Als hierboven echter met transformator.</p>	1430499	55379
		1430501	55381

Afbeelding	Omschrijving	Bestelnummer	Artikelnummer
	<p>Presto Nova elektronische wastafelmengkraan Presto Nova elektronische wastafelmengkraan, voor bladmontage. Waterbesparend en robuust, met volumestroombegrenzer 3 l/min. Met instelbare automatische cyclusspoeling. Met flexibele slangaansluitingen met 3/8" wartel. Met batterij</p> <p>Presto Nova elektronische wastafelmengkraan Als hierboven echter met transformator.</p>	1430498	55375
	<p>Presto Nova elektronische wastafelkraan Presto Nova elektronische wastafelkraan, mat zwart gecoat met koper kleurige bies, voor koudwater, voor bladmontage. Waterbesparend en robuust, met volumestroombegrenzer 3 l/min. Met instelbare automatische cyclusspoeling. Met flexibele slangaansluitingen, 3/8" wartel. Met batterij.</p>	1430503	55389
	<p>Presto Nova elektronische wastafelmengkraan Presto Nova elektronische wastafelmengkraan, mat zwart gecoat met koper kleurige bies, voor bladmontage. Waterbesparend en robuust, met volumestroombegrenzer 3 l/min. Met instelbare automatische cyclusspoeling. Met flexibele slangaansluitingen, met 3/8" wartel. Met batterij.</p>	1430502	55387
	<p>Presto Box Touch Presto Box Touch inbouw thermostatische mengkraan met piëzo drukknop bediening. Waterbesparend en robuust, met begrenzer 8 l/min., met geïntegreerd, magneetventiel en electronica, ruwbouwset en verchromde metalen afdekplaat. Met instelbare cyclusspoeling en looptijd. Met geïntegreerde afsluiters en aansluitingen 1/2" buitendraad. Met batterijvoeding. Versie met transformatorvoeding leverbaar.</p>	1535508	35401
	<p>Prestocom communicatiebox 91145 Prestocom communicatiebox voor communicatie tussen Presto infrarood kranen met lynx cel en de PRESTOCOM App. Voor het inregelen en uitlezen van diverse parameters. Geschikt voor o.a. de Presto Nova serie, de Presto Safe serie, de Presto Neo Sensor serie, de Presto DL400 E Sensor serie en diverse Presto urinoir en closetspoel systemen. Ga naar de Presto website https://www.presto.fr/whatabout/prestocom/ om de App te downloaden</p>	1435186	91145

PRESTO MECHANISCH ZELFSLUITENDE KRANEN

Afbeelding	Omschrijving	Bestelnummer	Artikelnummer
	Presto Neo wastafelkraan, 15 sec. Presto zelfsluitende wastafelkraan, voor koud of voorgemengd water, type 605 NEO, voor bladmontage. Water- en energiebesparend en robuust, looptijd 15 ±5 sec., aansluiting ½" buitendraad, volumestroom 3 l/min. (instelbaar).	2.1931.065	65000
	Presto Neo, 7 sec. Als hierboven, echter met looptijd 7 ± 2 sec.	2.1931.066	65005
	Presto Neo S wastafelkraan, 15 sec. Presto zelfsluitende wastafelkraan, voor koud of voorgemengd water, type 605 NEO S, met antiblokkeersysteem voor bladmontage. Water- en energiebesparend en robuust, looptijd 15 ±5 sec., aansluiting ½" buitendraad, volumestroom 3 l/min. (instelbaar).	2.1931.070	65200
	Presto Neo S wastafelkraan, 7 sec. Als hierboven, echter met looptijd 7 ± 2 sec.	2.1931.071	65205
	Presto Neo S wastafelkraan, 15 sec. Als hierboven, echter met looptijd 15 ±5 sec. voor warm of voorgemengd water, met rode markering op de drukknop	2.1931.073	65300
Opmerking: alle Presto Neo wastafelkranen voor bladmontage zijn leverbaar met verschillende looptijden (15 ±5 sec., 7 ± 2 sec.) en met koud (blauw) of warm (rood) markering onder de drukknop.			
	Presto Neo wastafelmengkraan Presto zelfsluitende wastafelmengkraan, type Presto NEO, voor bladmontage. Verchroomd met volumestroom 3 l/min (instelbaar) en zelfreinigend onderhoudsarm binnenwerk. Water- en energiebesparend en robuust, looptijd 15 ±5 sec., met flexibele slangaansluitingen met 3/8" wartel, met rode markering op de drukknop.	1370878	68402
	Presto Neo S wastafelmengkraan Presto zelfsluitende wastafelmengkraan, type Presto NEO S, met anti-blokkeersysteem voor bladmontage. Verchroomd met volumestroom 3 l/min (instelbaar) en zelfreinigend onderhoudsarm binnenwerk. Water- en energiebesparend en robuust, looptijd 15 ±5 sec., met flexibele slangaansluitingen met 3/8" wartel, met rode markering op de drukknop.	1370879	68404
	Presto Neo tapkraan, 65 mm, 15 sec. Presto zelfsluitende tapkraan, met voorsprong 65 mm, verchroomd, met volumestroom 3 l/min (instelbaar) en zelfreinigend binnenwerk, voor koud of voorgemengd water, type 504 NEO, voor wandmontage. Water- en energiebesparend en robuust. Looptijd 15 ±5 sec., aansluiting ½" bu. dr.	2.1931.075	66000
	Presto Neo tapkraan, 65 mm, 7 sec. Als hierboven, echter met looptijd 7 ± 2 sec.	2.1931.076	66005
	Presto Neo tapkraan, 65 mm, 15 sec. Als hierboven, echter met looptijd 15 ±5 sec. voor warm of voorgemengd water, met rode markering op de drukknop.	2.1931.083	66100
Opmerking: alle Presto Neo tapkranen voor wandmontage zijn leverbaar met verschillende voorspronglengten (65, 95 en 150 mm), verschillende looptijden (15 ±5 sec., 7 ± 2 sec.) en met koud (blauw) of warm (rood) markering onder de drukknop.			
	Presto Neo S tapkraan, 65 mm, 15 sec. Presto zelfsluitende tapkraan, met voorsprong 65 mm, type 504 Neo S met anti-blokkeersysteem, volumestroom 3 l/min (instelbaar) en zelfreinigend binnenwerk, voor koud of voorgemengd water, voor wandmontage. Water- en energiebesparend. Looptijd 15 ±5 sec. Aansluiting ½" bu. dr..	2.1931.085	66200
	Presto Neo S tapkraan, 65 mm, 7 sec. Als hierboven, echter met looptijd 7 ± 2 sec.	2.1931.086	66205









Afbeelding	Omschrijving	Bestelnummer	Artikelnummer
	<p>Presto Neo RVS wastafelkraan, 7 sec. Presto zelfsluitende wastafelkraan, met rvs behuizing, voor koud of voorgemengd water, type 605 NEO RVS, voor bladmontage. Water- en energiebesparend en robuust, looptijd 7 ±2 sec., aansluiting ½" buitendraad, volumestroom 3 l/min. (instelbaar).</p>	2.1931.067	65010
	<p>Presto Neo S RVS wastafelkraan, 7 sec. Als hierboven, echter met anti-blokkeersysteem.</p>	2.1931.072	65210
	<p>Presto Neo RVS tapkraan, 65 mm, 7 sec. Presto zelfsluitende tapkraan, met voorsprong 65 mm en rvs behuizing, voor koud of voorgemengd water, type 504 NEO RVS, voor wandmontage. Water- en energiebesparend en robuust, looptijd 7 ±2 sec., aansluiting ½" buitendraad, volumestroom 3 l/min. (instelbaar).</p>	2.1931.081	66030
	<p>Presto Neo S RVS S tapkraan, 65 mm, 7 sec. Als hierboven, echter met anti-blokkeersysteem.</p>	2.1931.089	66220
	<p>Presto Neo RVS tapkraan, 150 mm, 7 sec. Presto zelfsluitende tapkraan, met voorsprong 150 mm en rvs behuizing, voor koud of voorgemengd water, type 504 NEO RVS, voor wandmontage. Water- en energiebesparend en robuust, looptijd 7 ±2 sec., aansluiting ½" buitendraad, volumestroom 3 l/min. (instelbaar).</p>	2.1931.082	66035
	<p>Presto Neo S RVS S tapkraan, 150 mm, 7 sec. Als hierboven, echter met anti-blokkeersysteem.</p>	2.1931.090	66225
	<p>Presto Neo Duo wastafelkraan, 15 sec. Presto zelfsluitende wastafelkraan, voor koud of voorgemengd water, type NEO DUO, voor bladmontage. Water- en energiebesparend en robuust. Bediening door hendel naar onderen of naar boven te bewegen. Looptijd 15 sec., volumestroom 3l/min., aansluiting ½" bu. dr.</p>	2.1931.056	64700
	<p>Presto Neo Duo S wastafelkraan, 7 en 11 sec. Presto zelfsluitende wastafelkraan, voor koud of voorgemengd water, type NEO DUO S, met anti-blokkeersysteem. Water- en energiebesparend en robuust. Bediening door hendel naar onderen of naar boven te bewegen. Looptijd 7 en 11 sec., volumestroom 3l/min., aansluiting ½" bu. dr.</p>	2.1931.058	64702
	<p>Presto Neo Duo wastafelmengkraan, 15 sec. Presto Neo Duo zelfsluitende wastafelmengkraan, voor bladmontage, met volumestroom 3 l/min en zelfreinigend binnenwerk. Bediening door hendel naar onderen of naar boven te bewegen. Water- en energiebesparend en robuust, looptijd 15 sec., met flex. aansl. met 3/8" wartel.</p>	2.1931.095	68050
	<p>Presto Neo Duo S wastafelmengkraan, 7 en 11 sec. Als hierboven, echter met looptijd 7 en 11 sec.</p>	2.1931.097	68052
	<p>Presto Neo Duo tapkraan, 15 sec. Presto zelfsluitende tapkraan, voor koud of voorgemengd water, type NEO DUO, voor wandmontage. Water- en energiebesparend en robuust. Bediening door hendel naar onderen of naar boven te bewegen. Looptijd 15 sec., volumestroom 3l/min., aansluiting ½" bu. dr.</p>	2.1931.060	64706
	<p>Presto Neo Duo S tapkraan, 7 en 11 sec. Presto zelfsluitende tapkraan Neo Duo S, voor koud of voorgemengd water, voor wandmontage. Water- en energiebesparend en robuust. Met anti-blokkeersysteem. Bediening door hendel naar onderen of naar boven te bewegen. Looptijd 7 en 11 sec., volumestroom 3l/min., aansluiting ½" bu. dr.</p>	2.1931.062	64708

PRESTO MECHANISCH ZELFSLUITENDE KRANEN

Afbeelding	Omschrijving	Bestelnummer	Artikelnummer
	<p>Presto Neo Duo wandmengkraan, 15 sec. Presto zelfsluitende wandmengkraan voor paneelbouw, type NEO DUO. Water- en energiebesparend en robuust. Met bediening door hendel naar onderen of naar boven te bewegen. Met temperatuurhendel met aanslagbegrenzing, looptijd 15 sec., volumestroom 3 l/min. met flexibele slangen met 3/8" wartel. Wanddikte max. 60 mm.</p> <p>Presto Neo Duo S wandmengkraan, 7 en 11 sec. Als hierboven, echter met anti-blokkeersysteem.</p>	2.1931.098	68054
	<p>Presto 4000S wastafelmengkraan 28617 Presto zelfsluitende wastafelmengkraan, type 4000S, voor bladmontage. Waterbesparend en robuust. Verchroomd met instelbare volumestroom en zelfreinigend binnenwerk. Spoeltijd ca. 15 seconden. Inclusief flexibele slangen, keerkleppen en zeeffilters. S-uitvoering, met anti-blokkeersysteem. Zonder afsluiters.</p> <p>Presto 4000S wastafelmengkraan 28610 Als hierboven echter met rechte afsluiters</p>	2.1930.838	28617
	<p>Presto 2000 wastafelkraan 20000 Presto zelfsluitende wastafelkraan, voor koud, type 2000, voor bladmontage. Water- en energiebesparend en robuust, looptijd 8-15 sec., aansluiting 1/2" buitendraad, volumestroom 4 l/min. (instelbaar).</p> <p>Presto 2000 wastafelkraan 20002 voor warm/voorgemengd water Presto 2000 kranen zijn ook leverbaar als S-uitvoering, d.w.z. de gebruiker dient eerst de knop los te laten voordat er water gaat stromen.</p>	2.1930.155	20000
	<p>Presto 2010 tapkraan 20100 Presto zelfsluitende tapkraan, voor koud water, type 2000, voor wandmontage. Water- en energiebesparend en robuust, looptijd 8-15 sec., aansluiting 1/2" buitendraad, volumestroom 4 l/min. (instelbaar).</p> <p>Presto 2010 tapkraan 20102 voor warm/voorgemengd water Presto 2010 kranen zijn ook leverbaar als S-uitvoering, d.w.z. de gebruiker dient eerst de knop los te laten voordat er water gaat stromen.</p>	2.1930.158	20100
	<p>Presto 712 kniebediende wastafelkraan Presto zelfsluitende kniebediende wastafelkraan, voor koud of voorgemengd water, type 712, voor wandmontage, met voorsprong 390 mm. Waterbesparend en robuust. Verchroomd met instelbare volumestroom en zelfreinigend onderhoudsarm binnenwerk. Spoeltijd ca. 6 seconden. Aansluiting 1/2" buitendraad</p>	2.1930.187	31683
	<p>Presto wastafeluitloop voor bladmontage 30302 Presto verchroomde wastafeluitloop voor bladmontage robuuste uitvoering, met volumestroombegrenzer 6 l/min. en 1/2" buitendraad aansluiting, vaste uitvoering.</p> <p>Presto wastafeluitloop voor bladmontage 30202 Als hierboven echter draaibaar (120°)</p>	2.1930.183	30302
	<p>Presto wanduitloop kort 30900 Presto verchroomde wastafeluitloop voor wandmontage, robuuste uitvoering, met volumestroombegrenzer 6 l/min. en 1/2" bu.dr. aansluiting.</p> <p>Presto wanduitloop kort 30903 Als hierboven echter met 1/2" binnendraad aansluiting.</p>	2.1930.862	30900
		2.1930.864	30903

Afbeelding	Omschrijving	Bestelnummer	Artikelnummer
	<p>Presto 50 zelfsluitende douchekraan Presto zelfsluitende douchekraan, voor wandopbouw, voor koud of voorgegemengd water, type 50. Waterbesparend en robuust. Verchroomd met instelbare volumestroom en zelfreinigend onderhoudsarm binnenwerk. Spoeltijd 30 +/-10 seconden. Aansluitingen 2 x 3/4" buitendraad.</p>	2.1930.921	38912
	<p>Presto 50B zelfsluitende douchekraan Presto zelfsluitende douchekraan, voor wandinbouw, voor koud of voorgegemengd water, type 50B. Waterbesparend en robuust, met rozet. Verchroomd met instelbare volumestroom en zelfreinigend onderhoudsarm binnenwerk. Spoeltijd 30 +/-10 seconden. Inclusief inbouwhuls. Aansluitingen 2 x 3/4" buitendraad.</p>	2.1930.908	38222
	<p>Presto 500S zelfsluitende douchekraan Presto zelfsluitende douchekraan, voor wandmontage, voor koud of voorgegemengd water, voor opbouw leidingwerk, type 500S, rechte uitvoering. Waterbesparend en robuust. Verchroomd, zelfreinigend onderhoudsarm binnenwerk. Spoeltijd 30 +/-10 sec. Met anti-blokkeersysteem. Aansluitingen 2 x 1/2" buitendraad.</p>	2.1930.198	38310
	<p>Presto 500S zelfsluitende douchekraan haaks Als hierboven, echter in haakse uitvoering.</p>	2.1930.199	38320
	<p>Presto 500SB zelfsluitende douchekraan Presto 500SB zelfsluitende douchekraan, voor wandinbouw, voor voorgegemengd water. Waterbesparend met rvs afdekplaat. Verchroomd, zelfreinigend binnenwerk. Spoeltijd 30 +/-10 seconden. Met anti-blokkeersysteem. Incl. inbouwdoos. Aansluiting 2 x 1/2" buitendraad met kogelafsluiter in inlaat.</p>	2.1930.200	38340
	<p>Presto 500SB zelfsluitende douchekraan Als hierboven, echter zonder afsluiter in inlaat.</p>	2.1930.913	38330
	<p>Presto Alpa douchemengkraan voor paneelinbouw Presto Alpa zelfsluitende douchemengkraan voor paneelinbouw, niet thermostatisch. Waterbesparend, met zelfreinigend binnenwerk. Met aanslagbegrenzing voor de temperatuur. Incl. keerkleppen, zeeffilters, en rozet. Looptijd 30 +/-10 sec., volumestroom 6 l/min., aansl. 3/4" bu.dr.</p>	2.1930.892	35936
	<p>Presto Alpa S voor paneelinbouw Als hierboven, echter met anti-blokkeersysteem.</p>	2.1930.881	35176
	<p>Presto Alpa douchemengkraan Presto Alpa zelfsluitende opbouw douchemengkraan, niet thermostatisch. Waterbesparend en robuust. Verchroomd met zelfreinigend onderhoudsarm binnenwerk. Met aanslagbegrenzing voor de mengtemperatuur. Inclusief keerkleppen en zeeffilters. Looptijd 30 +/-10 sec., aansluitingen 3/4" buitendraad.</p>	2.1930.891	35925
	<p>Presto Alpa douchemengkraan met aansluitbochten Presto Alpa zelfsluitende opbouw douchemengkraan, met aansluitbochten, niet thermostatisch. Waterbesparend en robuust. Verchroomd met zelfreinigend onderhoudsarm binnenwerk. Met aanslagbegrenzing voor de mengtemperatuur. Inclusief keerkleppen en zeeffilters. Looptijd 30 +/-10 sec., verstelbare aansluitbochten met rozet met aansluitingen 2 x 1/2" buitendraad, uitlaat 3/4" buitendraad. H.o.h. 150 mm ±20 mm.</p>	2.1930.886	35814
	<p>Presto Alpa douchemengkraan voor inbouw Presto Alpa zelfsluitende douchemengkraan voor inbouw, in waterdichte inbouwdoos, niet thermostatisch. Waterbesparend, met zelfreinigend binnenwerk. Met aanslagbegrenzing voor de temperatuur. Incl. keerkleppen, zeeffilters, en rozet. Looptijd 30 +/-10 sec., aansluiting 1/2" bu.dr.</p>	2.1930.883	35190
	<p>Presto Alpa S douchemengkraan voor inbouw Als hierboven, echter met anti-blokkeersysteem.</p>	1591228	35192









PRESTO MECHANISCH ZELFSLUITENDE KRANEN / GROOTKEUKENKRANEN

Afbeelding	Omschrijving	Bestelnummer	Artikelnummer
	<p>Presto Alpa douchemengkraan voor inbouw Presto Alpa zelfsluitende douchemengkraan voor inbouw, niet thermostatisch. Waterbesparend, met zelfreinigend binnenwerk. Met aanslagbegrenzing voor de temperatuur. Incl. keerkleppen, zeeffilters, en rozet. Looptijd 30 +5/-10 sec., aansluitingen 3/4" buitendraad.</p>	2.1930.893	35941
	<p>Presto Alpa douchemengkraan met s-koppelingen Presto Alpa zelfsluitende opbouw douchemengkraan met s-koppelingen, niet thermostatisch. Waterbesparend en robuust. Verchroomd met zelfreinigend onderhoudsarm binnenwerk. Met aanslagbegrenzing voor de mengtemperatuur. Inclusief keerkleppen en zeeffilters. Looptijd 30 +5/-10 seconden. Bovenaansluiting 3/4" buitendraad, aansluiting s-koppelingen 1/2" buitendraad.</p>	1549255	35303
	<p>Presto Alpa doucheset met mengkraan en s-koppelingen Presto Alpa doucheset met zelfsluitende opbouw mengkraan met s-koppelingen (1/2" bu.dr.), niet thermostatisch. Compleet met verchroomde stijpijp en verstelbare douchekop. Waterbesparend en robuust. Met zelfreinigend onderhoudsarm binnenwerk. Met aanslagbegrenzing voor de mengtemperatuur. Inclusief keerkleppen en zeeffilters. Spoeltijd ca. 30 seconden. Looptijd 30 +5/-10 seconden, volumestroom 6 l/min.</p>	1549256	35304
	<p>Presto Chef grootkeukenmengkraan 70802 Presto Chef ééngats grootkeukenmengkraan, type 70802, verchroomd met ergonomische kraanknoppen. Met 360° draaibare uitloop, Ø 22 mm, met voorsprong 250 mm. Capaciteit 30 l/min bij 300 kPa. Aansluitingen 1/2" wartel. Voor werkbladen met een maximale dikte van 70 mm.</p>	1463809	70802
	<p>Presto Chef grootkeukenmengkraan 70804 Presto Chef grootkeukenmengkraan voor wandmontage, type 70804, verchroomd met ergonomische kraanknoppen. Met 360° draaibare uitloop, Ø 22 mm, met voorsprong 300 mm. Capaciteit 30 l/min bij 300 kPa. Aansluitingen 1/2" buitendraad. H.o.h. 150 ± 20 mm.</p>	1464310	70804
	<p>Presto Chef grootkeukenmengkraan 70820 Presto Chef ééngats grootkeukenmengkraan, type 70820, verchroomd met ergonomische kraanknoppen en keerkleppen. Standpijp met variabele bevestiging (60 - 200 mm wandafstand) en draaibare uitloop (290 mm). Slang met balansveer en ergonomische vaaddouche. Inclusief ophanghaak voor de vaaddouche. Aansluitingen 1/2" wartel. Voor werkbladen met een maximale dikte van 70 mm.</p>	1463806	70820
	<p>Presto Chef grootkeukenmengkraan 70826 Presto Chef grootkeukenmengkraan voor wandmontage, type 70826, verchroomd met ergonomische kraanknoppen en keerkleppen. Standpijp met variabele bevestiging (60 - 200 mm wandafstand) en draaibare uitloop. Slang met balansveer en vaaddouche. Inclusief ophanghaak voor de vaaddouche. Aansluitingen 1/2" buitendraad. H.o.h. 150 ± 20 mm.</p>	1463814	70826
	<p>Presto Chef "Mini" grootkeukenmengkraan 70830 Presto Chef ééngats grootkeukenmengkraan "Mini", geschikt voor beperkte ruimtes, type 70830, verchroomd met ergonomische kraanknoppen en keerkleppen. Met draaibare uitloop, slang met balansveer en ergonomische vaaddouche. Inclusief ophanghaak voor de vaaddouche. Aansluitingen 1/2" wartel. Voor werkbladen met een max. dikte van 70 mm.</p>	1464307	70830

Zie ook de Rada website voor meer grootkeukenkransen!

Afbeelding	Omschrijving	Bestelnummer	Artikelnummer
	<p>Presto Minitherm voor 1 tappunt Presto Minitherm thermostatisch mengapparaat, met keerkleppen en vuilfilters. Koud en warm aansluitingen aan dezelfde zijde. Aansluitingen 3/8". Verdekte, beveiligde, temperatuurinstelling d.m.v. inbus. Fabrieksinstelling 38°C. Met mogelijkheid om de kraan op simpele wijze thermisch te desinfecteren. Volumestroom ca. 2 - 10 l/min. Inclusief zeeffilters en keerkleppen.</p>	1511103	29008
	<p>Presto Minitherm voor 1 tappunt Presto Minitherm thermostatisch mengapparaat, met keerkleppen en vuilfilters. Koud en warm aansluitingen aan tegenoverliggende zijden. Aansluitingen 3/8". Verdekte, beveiligde, temperatuurinstelling d.m.v. inbus. Fabrieksinstelling 38°C. Met mogelijkheid om de kraan op simpele wijze thermisch te desinfecteren. Volumestroom ca. 2 - 10 l/min. Inclusief zeeffilters en keerkleppen.</p>	1511104	29009
	<p>Presto Minitherm voor 1 tappunt met aansluitset Presto Minitherm thermostatisch mengapparaat, met keerkleppen en vuilfilters. Aansluitingen 3/8", met aansluitset, bestaande uit T-stuk en flexibele slang voor montage onder een wastafel. Verdekte temperatuurinstelling d.m.v. inbus. Fabrieksinstelling 38°C. Met mogelijkheid om de kraan op simpele wijze thermisch te desinfecteren. Volumestroom ca. 2 - 10 l/min. Inclusief zeeffilters en keerkleppen.</p>	1539049	29028
	<p>Rada Mini met aansluitset Rada Mini thermostatisch mengapparaat, met keerkleppen en vuilfilters. Aansluitingen 3/8", met aansluitset, bestaande uit T-stuk en flexibele slang voor montage onder een wastafel. Met mogelijkheid om de kraan op simpele wijze thermisch te desinfecteren. Volumestroom 24 l/min bij 200 kPa drukverlies. Inclusief zeeffilters en keerkleppen.</p>	2.1931.341	12-3000
	<p>Rada thermostaatkraan 215 DK Rada thermostatisch mengapparaat, type 215 DK, met onderhoudsarm Radatherm patroon, blokkeerknop, keerkleppen en vuilfilters. Aansluitingen 1/2" buitendraad, met uitlaat aan de achterzijde. Volumestroom 38 l/min bij 200 kPa drukverlies.</p>	1.0.440.05.1	13-6042
	<p>Rada thermostaatkraan 215 OEM Rada thermostatisch mengapparaat, type 215 OEM, met onderhoudsarm Radatherm patroon, blokkeerknop, keerkleppen en vuilfilters. Aansluitingen 1/2" buitendraad. Volumestroom 38 l/min bij 200 kPa drukverlies.</p>	1.1374.008	13-6040
	<p>Rada thermostaatkraan 215 C Rada thermostatisch mengapparaat, type 215 C, met onderhoudsarm Radatherm patroon, blokkeerknop, keerkleppen en vuilfilters. Voor montage op de wand, met aanvoeraansluitingen van opderden of van boven, 1/2" buitendraad. Volumestroom 38 l/min bij 200 kPa drukverlies.</p>	1.0.440.01.1	13-6050
	<p>Rada thermostaatkraan 215 ZC Rada thermostatisch mengapparaat, type 215 ZC, met onderhoudsarm Radatherm patroon, blokkeerknop, keerkleppen en vuilfilters. Voor montage op de wand, met S-koppelingen. Aansluitingen 1/2" buitendraad. Volumestroom 38 l/min bij 200 kPa drukverlies.</p>	1.0.440.03.1	13-6055

RADA CENTRAALTHERMOSTATEN

Afbeelding	Omschrijving	Bestelnummer	Artikelnummer
	<p>Rada thermostaatkraan 215 BC Rada thermostatisch mengapparaat, type 215 BC, met onderhoudsarm Radatherm patroon, blokkeerknop, keerkleppen en vuilfilters. Wandinbouwuitvoering. Aansluitingen 1/2" buitendraad. Volumestroom 38 l/min bij 200 kPa drukverlies.</p>	1.1624.019	13-6045
	<p>Rada thermostaatkraan 222 DK Rada thermostatisch mengapparaat, type 222 DK, met uitlaat aan achterzijde, voor opbouw leidingwerk, met onderhoudsarm Radatherm patroon, blokkeerknop, keerkleppen en vuilfilters. Aansluitingen 3/4" buitendraad, zonder aansluitbochten. Volumestroom 50 l/min bij 200 kPa drukverlies.</p>	1.0.407.90.3	13-6062
	<p>Rada thermostaatkraan 320 M Rada thermostatisch mengapparaat, type 320 M, voor opbouw leidingwerk, met onderhoudsarm Radatherm patroon, blokkeerknop en keerkleppen. Aansluitingen 3/4" buitendraad. Volumestroom 72 l/min bij 200kPa drukverlies.</p>	1.1847.016	13-7065
	<p>Rada thermostaatkraan 320 F Rada thermostatisch mengapparaat, type 320 F, voor opbouw leidingwerk, met onderhoudsarm Radatherm patroon en blokkeerknop. Zonder keerkleppen en vuilfilters. Aansluitingen 1" binnendraad. Volumestroom 72 l/min bij 200kPa drukverlies</p>	1.1847.012	13-7075
	<p>Rada thermostaatkraan 320 IF Rada thermostatisch mengapparaat, type 320 IF, voor opbouw leidingwerk, met onderhoudsarm Radatherm patroon, blokkeerknop, keerkleppen, vuilfilters en afsluiters. Aansluitingen 1" binnendraad. Volumestroom 72 l/min bij 200kPa drukverlies.</p>	1.1847.014	13-7070
	<p>Rada 425 M thermostaatkraan Rada thermostatisch mengapparaat, type 425 M, voor opbouw leidingwerk, met onderhoudsarm Radatherm patroon en blokkeerknop. Met keerkleppen en filters. Aansluitingen 1 1/4" buitendraad. Volumestroom 150 l/min bij 200 kPa drukverlies.</p>	1.1847.002	13-8062
	<p>Rada 425 F thermostaatkraan Rada thermostatisch mengapparaat, type 425 F, voor opbouw leidingwerk, met onderhoudsarm Radatherm patroon en blokkeerknop. Zonder keerkleppen. Aansluitingen 1" binnendraad. Volumestroom 150 l/min bij 200 kPa drukverlies.</p>	1.1847.004	13-8065
	<p>Rada 425 IF thermostaatkraan Rada thermostatisch mengapparaat, type 425 IF, voor opbouw leidingwerk, met onderhoudsarm Radatherm patroon, blokkeerknop, keerkleppen, vuilfilters en afsluiters. Aansluitingen 1" binnendraad. Volumestroom 150 l/min bij 200kPa drukverlies.</p>	1.1847.006	13-8060

Afbeelding

Omschrijving

Bestelnummer

Artikelnummer

Rada Sense douchemengkraan

Rada Sense elektronische douchemengkraan, bestaande uit een mengkraan en een bedieningspaneel voor wandmontage. Het bedienings-paneel biedt non-touch bediening voor activering en temperatuurkeuze. Via App instelbare maximum-, minimum- en start temperatuur evenals periodieke automatische cyclusspoelingen. Met mogelijkheid voor semi automatische thermische desinfectie met registratie van de resultaten. Wordt geleverd met transformator, keerkleppen en vuilfilters.

1.1503.745

14-5050

Rada Sense Duo douchemengkraan

Rada Sense elektronische douchemengkraan voor twee douches, bestaande uit een mengkraan en bedieningspaneel voor wandmontage. Het bedieningspaneel biedt non-touch bediening voor afzonderlijke activering van beide douches en temperatuurkeuze. Via App instelbare temperaturen evenals automatische cyclusspoelingen. Met mogelijkheid voor semi-automatische thermische desinfectie met registratie van de resultaten. Wordt geleverd met transformator, keerkleppen en vuilfilters.

1.1653.070

14-5058

Rada Sense netwerkset

Rada Sense netwerkset voor koppeling van Rada Sense mengkransen in een netwerk. Via het netwerk kunnen instellingen uitgelezen en gewijzigd worden, daarnaast worden cyclusspoelingen geregistreerd en opgeslagen. Geschikt voor Rada Sense douche- en duo douchemengkransen, geproduceerd na 07-2014.

1.1621.215

1.1621.215

Rada inbouw douchemengkraan V12BC

Rada inbouw douchemengkraan, type V12BC, voor inbouw leidingwerk, met geïntegreerde afsluiters. Met één bedieningsknop met hendel voor openen/sluiten en temperatuurkeuze, via koud naar warm. Met "Safe-to-touch" oppervlak waardoor de kraan niet heet wordt. Inclusief keerkleppen en zeefilters. Aansluitingen, inlaten 15 mm knel, uitlaat ½" buitendraad.

1.1651.002

16-51002

Rada douchemengkraan 9001

Rada thermostatische douchemengkraan, type 9001. Robuust met verchroomde messing bedieningsknoppen en keramische schijven. Temperatuurbegrenzing op 38°C, na indrukken rode knop, max. 45°C. Met mogelijkheid om de mengkraan op simpele wijze thermisch te desinfecteren. Wordt geleverd met keerkleppen en vuilfilters, afsluitbare s-koppelingen en rozetten.

2.1930.473

900100

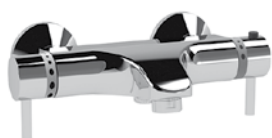
Rada bad/douchethermostaat 9002

Rada thermostatische bad/douchemengkraan, type 9002, met omstel. Robuust met verchroomde messing bedieningsknoppen en keramische schijven. Temperatuurbegrenzing op 38°C. Na indrukken rode knop, max. 45°C. Met mogelijkheid om de mengkraan op simpele wijze thermisch te desinfecteren. Wordt geleverd met keerkleppen en vuilfilters, afsluitbare s-koppelingen en rozetten.

2.1930.474

900200

Rada thermostatische wastafelkraan 9000

Rada thermostatische wastafelmengkraan, type 9000, voor bladmontage, met draaibare uitloop. Robuust met verchroomde messing bedieningsknoppen en keramische schijven. Temperatuurbegrenzing op 38°C, na indrukken rode knop, max. 45°C. Met mogelijkheid om de mengkraan op simpele wijze thermisch te desinfecteren. Voorzien van waste. Wordt geleverd met keerkleppen vuilfilters.

2.1930.472

900000

Rada thermostatische keukenmengkraan 9006









Rada thermostatische keukenmengkraan, type 9006, voor bladmontage, met hoge draaibare uitloop. Robuust met verchroomde messing bedieningsknoppen en keramische schijven. Temperatuurbegrenzing op 38°C, na indrukken rode knop, max. 45°C. Met mogelijkheid om de mengkraan op simpele wijze thermisch te desinfecteren. Voorzien van waste. Wordt geleverd met keerkleppen en vuilfilters.

2.1930.475









900600









RADA INDIVIDUELE THERMOSTATISCHE MENGKRANEN

Afbeelding	Omschrijving	Bestelnummer	Artikelnummer
	<p>Rada thermostatische wandmengkraan 9008 Rada thermostatische mengkraan voor wandmontage, type 9008. Robuust met verchroomde messing bedieningsknoppen en keramische schijven. Met draaibare onderuitloop, 200 mm. Temperatuurbeperking op 38°C, na indrukken rode knop, max. 45°C. Met mogelijkheid om de mengkraan op simpele wijze thermisch te desinfecteren. Wordt geleverd met keerkleppen en vuilfilters, afsluitbare s-koppelingen en rozetten.</p>	2.1930.477	900800
	<p>Rada therm. wastafelmengkraan met handdouche 9009 Rada thermostatische wastafelmengkraan, type 9009, voor bladmontage, met hoge draaibare uitloop met uittrekbare handdouche, met doucheslang met 150 cm lengte. Robuust met verchroomde messing bedieningsknoppen en keramische schijven. Temperatuurbeperking op 38°C, na indrukken rode knop, max. 45°C. Met mogelijkheid om de mengkraan op simpele wijze thermisch te desinfecteren. Voorzien van waste. Wordt geleverd met keerkleppen en vuilfilters.</p>	1.1929.112	900900
	<p>Rada thermostatische wastafelmengkraan Thermotap S Rada Thermotap S, thermostatische ééngats wastafelmengkraan met hendelbediening. Met het veiligheidsmengkraan principe d.w.z. de kraan staat gesloten altijd in de koudwater stand. Met hendel van 100 mm Inclusief flexibele slangaansluitingen, keerkleppen, afsluiters en vuilfilters.</p>	1.1555.012	24B
	<p>Rada thermostatische wastafelmengkraan Thermotap L Als hierboven echter met hendellengte 150 mm.</p>	1.1555.011	24BL

Afbeelding	Omschrijving	Bestelnummer	Artikelnummer
	<p>Presto Mastermix 75951 Presto MasterMix 75951 thermostatisch douchetablet. Met piëzo bediening, Start-Stop, voor openen en sluiten. Met twee magneet-ventielen als afdichtingen waardoor geen keerkleppen nodig zijn omdat geen kruisverbindingen mogelijk zijn. Temperatuurknop met begrenzing op 41°C. Mengkraan zelf wordt niet heet. Thermische desinfectie mogelijk door personeel, niet door gebruikers. Inclusief afsluiters. Met batterij 6V Lithium CRP2</p>	1664527	75951
	<p>Presto Mastermix 757950 Presto MasterMix 75950 thermostatisch douchetablet. Met speciale keramische afdichtingen waardoor geen keerkleppen nodig zijn omdat er geen kruisverbindingen mogelijk zijn. Temperatuurknop met begrenzing op 41°C. Instelbare volumestroombegrenzer. Mengkraan zelf wordt niet heet. Thermische desinfectie mogelijk door personeel, niet door gebruikers. Inclusief afsluiters.</p>	1664526	75950
	<p>Presto Mastermix 75948 Presto MasterMix 75948 thermostatische douchemengkraan. Met speciale keramische afdichtingen waardoor geen keerkleppen nodig zijn. Temperatuurknop met begrenzing op 41°C. Mengkraan zelf wordt niet heet. Thermische desinfectie mogelijk door personeel, niet door gebruikers. Inclusief afsluiters.</p>	1664520	75948
	<p>Presto Mastermix 75949 Als hierboven echter met bovenaansluiting.</p>	1382155	75949
	<p>Presto Mastermix 74050 Presto MasterMix 74050 thermostatische douchemengkraan met s-koppelingen. Met speciale keramische afdichtingen waardoor geen keerkleppen nodig zijn. Temperatuurknop met begrenzing op 41°C. Instelbare volumestroom. Mengkraan zelf wordt niet heet. Thermische desinfectie mogelijk door personeel, niet door gebruikers.</p>	1625973	74050
	<p>Presto Mastermix 74038 Presto MasterMix 74038 thermostatische wastafelmengkraan, met draaibare uitloop. Met speciale keramische afdichtingen waardoor geen keerkleppen nodig zijn omdat er geen kruisverbindingen mogelijk zijn. Temperatuurknop met begrenzing op 41°C. Instelbare volumestroombegrenzer. Mengkraan zelf wordt niet heet. Thermische desinfectie mogelijk door personeel. Met flexibele slangaansluitingen 3/8" wartel.</p>	1653987	74038
	<p>Presto Modul'Mix Safe 74075 Presto Modul'Mix Safe thermostatische éénhendel ééngats wastafelmengkraan 74075, met draaibare uitloop. Met speciale keramische afdichtingen waardoor geen keerkleppen nodig zijn omdat er geen kruisverbindingen mogelijk zijn. Met instelbare temperatuurbegrenzing. Thermische desinfectie mogelijk door personeel. Met flexibele slangaansluitingen met 3/8" wartel Presto Sanifirst Modul'Mix kranen zijn in diverse varianten leverbaar.</p>	1669932	74075
	<p>Presto Sanifirst 75841 Presto Hoptim' éénhendel wastafelmengkraan voor bladmontage met elleboogbediening. Met gladde binnen- en buitenkant en stervormige straalregelaar. Met extreem korte uitloop, waarin nauwelijks water blijft staan. Met mechanische temperatuurbegrenzing en volumestroombegrenzer. Bestand tegen hoge warmwater temperaturen.</p>	1521118	75841
	<p>Presto Sanifirst 75135 Presto Sanifirst Modul'Mix éénhendel wastafelmengkraan voor bladmontage met verwijderbare uitloop en elleboogbediening. Met gladde binnenkant en stervormige straalregelaar. Met mechanische temperatuurbegrenzing, volumestroombegrenzer en mechanisme voor halve of volledige volumestroom. Bestand tegen hoge warmwater temperaturen. Opmerking: Presto Sanifirst Modul'Mix kranen zijn in diverse varianten leverbaar.</p>	2.1931.157	75135

RADA B-SAFETY NOOD- EN OOGDOUCHES

Afbeelding	Omschrijving	Bestelnummer	Artikelnummer
	<p>Rada B-Safety knijpdouche 712020 Rada B-Safety knijpdouche, voor bladmontage, type 712020, rechte uitvoering, met bladdoorvoer en slang, aansluiting 1/2" wartel.</p>	2.1931.365	712020
	<p>Rada B-Safety knijpdouche 712025 Rada B-Safety knijpdouche, voor wand- en bladmontage, type 712025, rechte uitvoering, met wand/bladhouder en slang, aansluiting 1/2" wartel.</p>	2.1931.366	712025
	<p>Rada B-Safety knijpdouche 712035 Rada B-Safety knijpdouche, voor wandmontage, type 712035, rechte uitvoering, met wandhouder en slang, zonder wanddoorvoer, aansluiting 1/2" wartel.</p>	2.1931.367	712035
	<p>Rada B-Safety knijpdouche 713020 Rada B-Safety knijpdouche, voor bladmontage, type 713020, 45° uitvoering, met bladdoorvoer en slang, aansluiting 1/2" wartel.</p>	2.1931.369	713020
	<p>Rada B-Safety knijpdouche 713025 Rada B-Safety knijpdouche, voor wand- en bladmontage, type 713025, 45° uitvoering, met blad/wandhouder en slang, aansluiting 1/2" wartel.</p>	2.1931.370	713025
	<p>Rada B-Safety knijpdouche 714020 Rada B-Safety knijpdouche met 2 douche-koppen, voor bladmontage, type 714020, 45° uitvoering, met bladdoorvoer en slang, aansluiting 1/2" wartel.</p>	2.1931.371	714020
	<p>Rada B-Safety knijpdouche 714025 Rada B-Safety knijpdouche met 2 douche-koppen, voor wand- of bladmontage, type 714025, 45° uitvoering, met blad/wandhouder en slang, aansluiting 1/2" wartel.</p>	2.1931.372	714025
	<p>Rada B-Safety oogdouche 200085 Rada B-Safety oogdouche, met 2 douche-koppen, voor bladmontage, type 200085, 45° uitvoering, breedte 240 mm, met bladdoorvoer, aansluiting 1/2" buitendraad.</p> <p>Vrijwel alle knijp-, oog- en nooddouches zijn ook leverbaar in Premium line, mat rvs. Zie ook onze website!</p>	2.1931.262	200085







Afbeelding	Omschrijving	Bestelnummer	Artikelnummer
	<p>Rada B-Safety oogdouche 210085 Rada B-Safety oogdouche, met 2 douchekoppen, voor wandmontage, type 210085, 45° uitvoering, breedte 240 mm, voorsprong 280 mm, aansluiting 3/4" buitendraad, voor inbouw leidingwerk.</p>	2.1931.267	210085
	<p>Rada B-Safety oogdouche 250085 Rada B-Safety oogdouche, met 2 douchekoppen, voor wandmontage, type 250085, 45° uitvoering, breedte 240 mm, voorsprong 330 mm, aansluiting 3/4" binnendraad, voor opbouw leidingwerk.</p>	2.1931.269	250085
	<p>Rada B-Safety oogdouche 300085 Rada B-Safety oogdouche, met 2 douchekoppen, voor wandmontage, type 300085, rechte uitvoering, breedte 425 mm, voorsprong 385 mm, aansluiting 3/4" binnendraad, voor inbouw leidingwerk. Afvoer 5/4" buitendraad.</p>	2.1931.317	300085
	<p>Rada B-Safety oogdouche 305085 Rada B-Safety vrijstaande oogdouche met opvangbak, met 2 douchekoppen, type 305085, totale hoogte 1160 mm, breedte 425 mm. Aansluiting aanvoer 5/4" binnendraad, afvoer 5/4" buitendraad.</p>	2.1931.325	305085
	<p>Rada B-Safety nooddouche 081085 Rada B-Safety nooddouche met trekstangbediening voor wandmontage voor inbouw leidingwerk, type 081085. Voorsprong 605 mm, lengte trekstang 700 mm, aansluiting 3/4" buitendraad.</p>	2.1931.185	081085
	<p>Rada B-Safety nooddouche 082085 Rada B-Safety nooddouche met trekstangbediening voor wandmontage voor opbouw leidingwerk, type 082085. Voorsprong 625 mm, lengte trekstang 700 mm, aansluiting 3/4" binnendraad.</p>	2.1931.200	082085
	<p>Rada B-Safety nooddouche 083085 Rada B-Safety nooddouche met trekstangbediening voor plafondmontage voor inbouw leidingwerk, type 083085. Hoogte 265 mm, lengte trekstang 700 mm, aansluiting 3/4" buitendraad.</p>	2.1931.203	083085
	<p>Rada B-Safety nooddouche 085085 Rada B-Safety nooddouche met trekstangbediening voor plafondmontage voor opbouw leidingwerk, type 085085. Hoogte 245 mm, lengte trekstang 700 mm, aansluiting 3/4" binnendraad.</p>	2.1931.221	085085

Vrijwel alle knijp-, oog- en nooddouches zijn ook leverbaar in Premium line, mat rvs. Zie ook onze website!









RADA B-SAFETY NOOD- EN OOGDOUCHES







Afbeelding	Omschrijving	Bestelnummer	Artikelnummer
	<p>Rada B-Safety nooddouche 084085 Rada B-Safety nooddouche met trekstangbediening voor montage boven de deur, voor opbouw leidingen, type 084085. Voorsprong 525 mm, lengte trekstang 700 mm, aansluiting 3/4 " binnendraad.</p>	2.1931.217	084085
	<p>Rada B-Safety nooddouche 088085 Rada B-Safety nooddouche met trekstangbediening voor montage boven de deur, voor opbouw leidingen, type 088085. Voorsprong 630 mm, lengte trekstang 700 mm, aansluiting 3/4 " binnendraad.</p>	2.1931.230	088085
	<p>Rada B-Safety nooddouche 830085 Rada B-Safety vrijstaande nooddouche voor vloermontage met trekstangbediening, type 830085. Totale hoogte 2330, voorsprong 630 mm, lengte trekstang 700 mm, aansluiting 5/4" binnendraad.</p>	2.1931.385	830085
	<p>Rada B-Safety nooddouche 832085 Rada B-Safety vrijstaande nood-oogdouche combinatie voor vloermontage, type 832085. Totale hoogte 2330, voorsprong 630 mm, lengte trekstang 700 mm, aansluiting 5/4" binnendraad.</p>	2.1931.388	832085
	<p>Rada B-Safety nooddouche 833085 Rada B-Safety vrijstaande nood-oogdouche combinatie met knijpdouche voor vloermontage, type 833085. Totale hoogte 2330, voorsprong 630 mm, lengte trekstang 700 mm, aansluiting 5/4" binnendraad.</p>	2.1931.391	833085
	<p>Rada B-Safety nooddouche 837085 Rada B-Safety vrijstaande nood-oogdouche combinatie voor vloermontage, met oogdouche met opvangbak, type 837085. Totale hoogte 2330, voorsprong 630 mm, lengte trekstang 700 mm, aansluiting 5/4" binnendraad.</p>	2.1931.393	837085
	<p>Rada B-Safety nood-oogdouche combinatie 861085 Rada B-Safety nood-oogdouche combinatie voor wandmontage, voor opbouw leidingwerk, type 861085. Totale hoogte 1625 mm, voorsprong 630 mm, lengte trekstang 700 mm, aansluiting 3/4" binnendraad.</p>	2.1931.407	861085
	<p>Rada B-Safety nood-oogdouche combinatie 863085 Rada B-Safety nood-oogdouche combinatie voor wandmontage, met een knijpdouche met één douchekop, voor opbouw leidingwerk, type 863085. Totale hoogte 1625 mm, voorsprong 630 mm, lengte trekstang 700 mm, aansluiting 3/4" binnendraad.</p>	2.1931.409	863085

Vrijwel alle knijp-, oog- en nooddouches zijn ook leverbaar in Premium line, mat rvs. Zie ook onze website!

Afbeelding	Omschrijving	Bestelnummer	Artikelnummer
	<p>Rada B-Safety nood-oogdouche combinatie 864085 Rada B-Safety nood-oogdouche combinatie voor wandmontage, met een knijpdouche met twee douche-koppen, voor opbouw leidingwerk, type 864085. Totale hoogte 1625 mm, voorsprong 630 mm, lengte trekstang 700 mm, aansluiting 3/4" binnendraad.</p>	2.1931.411	864085
	<p>Rada B-Safety nood-oogdouche combinatie 867085 Rada B-Safety nood-oogdouche combinatie voor wandmontage, met oogdouche met opvangbak, voor opbouw leidingwerk, type 867085. Totale hoogte 1625 mm, voorsprong 630 mm, lengte trekstang 700 mm, aansluiting 3/4" binnendraad.</p>	2.1931.413	867085
	<p>Rada B-Safety thermostaatkraan 710940, voor oogdouches Rada B-Safety thermostatisch mengapparaat, type 710940, voor oogdouches, voor opbouw leidingwerk. Met beveiligde, afgedekte, temperatuurstelling en keerkleppen. Levert koudwater zodra het drukverschil tussen koud en warmwater groter is dan 50 kPa. Aansluitingen 1/2" buitendraad.</p>	2.1931.362	710940
	<p>Rada 32E ND thermostaatkraan voor nooddouches Rada thermostatisch mengapparaat, type 32E ND, voor nooddouches, voor opbouw leidingwerk, met onderhoudsarm Radatherm patroon, blokkeerknop en keerkleppen. Levert koudwater bij wegvallen van de warmwaterdruk. Aansluitingen 3/4" buitendraad.</p>	1.1812.016	13-7066
	<p>Rada 32EF ND thermostaatkraan voor nooddouches Als hierboven echter zonder keerkleppen en filters.</p>	1.1812.017	13-7076
	<p>Rada B-Safety nooddouche testunit 010900 Rada B-Safety verrijdbare testunit voor nooddouches. Vereenvoudigt het testen zonder wateroverlast. De testunit bestaat uit 3 delen en is eenvoudig uit elkaar te halen voor opslag. Tankinhoud 30 liter, gewicht 7 kg, afmetingen (h x b x d) 2100 x 440 x 440 mm.</p>	2.1930.755	010900

Vrijwel alle knijp-, oog- en nooddouches zijn ook leverbaar in Premium line, mat rvs. Zie ook onze website!

Afbeelding	Omschrijving	Bestelnummer	Artikelnummer
	<p>Rada vorstvrije gevelkraan, FP1-200 Rada vorstvrije gevelkraan, FP1-200, voor muurdiktes van 200 - 370 mm. Zeer eenvoudige installatie, spindel hoeft niet ingekort te worden, wordt geleverd met sleutel, loopt automatisch leeg. Aanvoer 15 mm koper met chroom kniekoppeling 1/2" buitendraad x 15 mm knel, aansluiting op uitlaat 1/2" buitendraad. Draaiknop 1370877 is optioneel leverbaar.</p>	2.1931.509	FP1-200
	<p>Rada vorstvrije gevelkraan, FP1-300 Rada vorstvrije gevelkraan, FP1-300, voor muurdiktes van 300 - 470 mm. Zeer eenvoudige installatie, spindel hoeft niet ingekort te worden, wordt geleverd met sleutel, loopt automatisch leeg. Aanvoer 15 mm koper met chroom kniekoppeling 1/2" buitendraad x 15 mm knel, aansluiting op uitlaat 1/2" buitendraad. Draaiknop 1370877 is optioneel leverbaar.</p>	2.1931.510	FP1-300
	<p>Rada kunststof magneetventiel Rada indirect werkend magneetventiel met kogelafsluiter, en vuilfilter, 12 V AC, 5VA. Spanningsloos gesloten (NC) met behuizing van glasvezelversterkt kunststof. Aansluitingen 15 mm knel.</p>	1.1495.062	277175
	<p>Rada kunststof magneetventiel Als hierboven echter zonder koppelingen.</p>	1.817.381	277092
	<p>Rada messing magneetventiel 1/2", 12V AC Rada indirect werkend magneetventiel. Spanningsloos gesloten (NC) met messing behuizing. Voeding 12 V AC. Aansluitingen 1/2" binnendraad.</p>	2.1931.295	277105
	<p>Rada messing magneetventiel 3/4", 12V AC Als hierboven echter met aansluitingen 3/4" binnendraad..</p>	2.1931.296	277106
	<p>Rada messing magneetventiel 1", 12V AC Als hierboven echter met aansluitingen 1" binnendraad.</p>	2.1931.297	277122
	<p>Rada messing magneetventiel 1/2", 24 V AC Rada indirect werkend magneetventiel. Spanningsloos gesloten (NC) met messing behuizing. Voeding 12 V AC. Aansluitingen 1/2" binnendraad.</p>	2.1931.280	275105
	<p>Rada messing magneetventiel 3/4", 24 V AC Als hierboven echter met aansluitingen 3/4" binnendraad..</p>	2.1931.281	275106
	<p>Rada messing magneetventiel 1", 24 V AC Als hierboven echter met aansluitingen 1" binnendraad.</p>	2.1931.286	275122
	<p>Rada messing magneetventiel 1/2", 230 V AC Rada indirect werkend magneetventiel. Spanningsloos gesloten (NC) met messing behuizing. Voeding 12 V AC. Aansluitingen 1/2" binnendraad.</p>	2.1931.279	275104
	<p>Rada messing magneetventiel 3/4", 230 V AC Als hierboven echter met aansluitingen 3/4" binnendraad..</p>	2.1931.282	275107
	<p>Rada messing magneetventiel 1", 230 V AC Als hierboven echter met aansluitingen 1" binnendraad.</p>	2.1931.285	275121
	<p>Rada legionellafilter vervangingsset, set van 2 Rada uitwisselbare filtercartridges, set van 2, voor Rada VR106 filter-behuizing, met 0,2 micron microfiltratie membranen. Ter voorkoming van bacteriële infecties door microbiologisch verontreinigd douchewater. Zorgt voor een > log 6 reductie van legionella. Te gebruiken bij temperaturen van 0 - 60 °C. Worden geleverd zonder behuizing voor Rada VR106. Voor filterbehuizing zie pagina 4.</p>	1487296	1487296
	<p>Rada legionellafilter vervangingsset, set van 2 Rada uitwisselbare filtercartridges, set van 2, voor Rada witte hand-douche met filter 1652061, met 0,2 micron microfiltratie membranen. Ter voorkoming van bacteriële infecties door microbiologisch verontreinigd douchewater. Zorgt voor een > log 6 reductie van legionella. Te gebruiken bij temperaturen van 0 - 60 °C. Worden geleverd zonder witte handdouche. Voor witte handdouche zie pagina 4.</p>	1652062	1652062

Afbeelding	Omschrijving	Bestelnummer	Artikelnummer
	Rada netadapter 230/12 V AC Rada netadapter, 230/12 V AC, vermogen 10VA, type 277197, in kunststof behuizing voor aansluiting van onder andere Rada Mono Control 120, 122, 124, 125, 126 en 155 systemen.	1336853	277197
	Rada netadapter 230/12 V DC Rada netadapter, 230/12 V DC, vermogen 12W, type 277198, in kunststof behuizing voor aansluiting van onder andere Rada Mono Control 120A, 122A, 140A, 152 en 160A systemen.	1480776	277198
	Rada Tec batterijhouder Rada Tec losse batterijhouder voor Rada Tec elektronische kranen en urinoirspoelssystemen.	1336905	900761
	Rada Tec batterij 6V Li CRP2	1336913	900785
	Rada Tec netadapter 230V AC/6V DC Rada Tec netadapter, 230V AC/6V DC, in zwart kunststof behuizing. Voor aansluiting van 1 - 3 Rada Tec wastafelkranen of urinoirspoelkranen met 6V DC voeding, of voor 1 Rada Tec 840 elektronisch closetspoelstelsysteem.	1336904	900760
	Rada Tec netadapter 230V AC/12V DC tbv bluetooth Rada Tec netadapter 230 V AC/12V DC 1A, voor Rada Tec kranen en douchepanelen met bluetooth , in zwart kunststof behuizing met kabellengte 2,1 meter.	1611637	1611637
	Rada Tec programmeerset Rada Tec programmeerset, voor het draadloos vooraf of op locatie programmeren van Rada Tec wastafelkranen, urinoirspoelkranen, douche kranen en toiletspoelssystemen. Met de programmeerset met display, kan tevens het aantal activeringen van de Tec modellen (behalve de Tec 800 systemen) uitgelezen worden.	1336898	900752
	91145 Prestocom communicatiebox voor communicatie tussen Presto infrarood kranen met lynx cel en de PRESTOCOM App. Voor het inregelen en uitlezen van diverse parameters. Geschikt voor o.a. de Presto Nova serie, de Presto Safe serie, de Presto Neo Sensor serie, de Presto DL400 E Sensor serie en diverse Presto urinoir en closetspoel systemen. Ga naar de Presto website https://www.presto.fr/whatabout/prestocom/ om de App te downloaden.	1435186	91145

Rada Sanitairtechniek B.V.
Anthonie Fokkertsraat 81
3772 MP Barneveld

+31 (0)342-41 40 88
info@rada-nl.com
www.radacontrols.com/nl

Voor België en Luxemburg:
+31-342 41 40 88
info@rada-nl.com
www.radacontrols.com/nl-be



Commercieel technisch advies en ondersteuning

- Installatie inspectie en advies op locatie
 - Systeemkeuze en advies
 - Projectadviezen
 - Vervanging van bestaande systemen
 - Onderhoud en beheer
 - Informatie over systemen en producten
- Technische documentatie
 - Presentaties over mogelijkheden met het oog op legionellapreventie, duurzaamheid en beheer

Via een in de Benelux opererend team van ervaren adviseurs bieden wij u ondersteuning en advies. Rada Sanitairtechniek B.V. biedt de uitgebreide kennis en ervaring die nodig is om er voor te zorgen dat sanitaire installaties succesvol en naar alle tevredenheid gebruikt kunnen worden. Onderstaand vindt u de contactgegevens van onze adviseurs in de Benelux.

Arjan Hilbers: Gr/Fr/Dr/NH
06-83417738
arjan.hilbers@rada-nl.com



Jeroen Janmaat: Ov/Ge/Ut/FI
06-82009795
jeroen.janmaat@rada-nl.com



Sander Brugman: ZH
06-20283471
sander.brugman@rada-nl.com



Danny Bobeldijk: Ze/NB/Li
06-53290344
danny.bobeldijk@rada-nl.com



Peter Verhoeven: België en Luxemburg
(0032) 474253080
peter.verhoeven@rada-nl.com

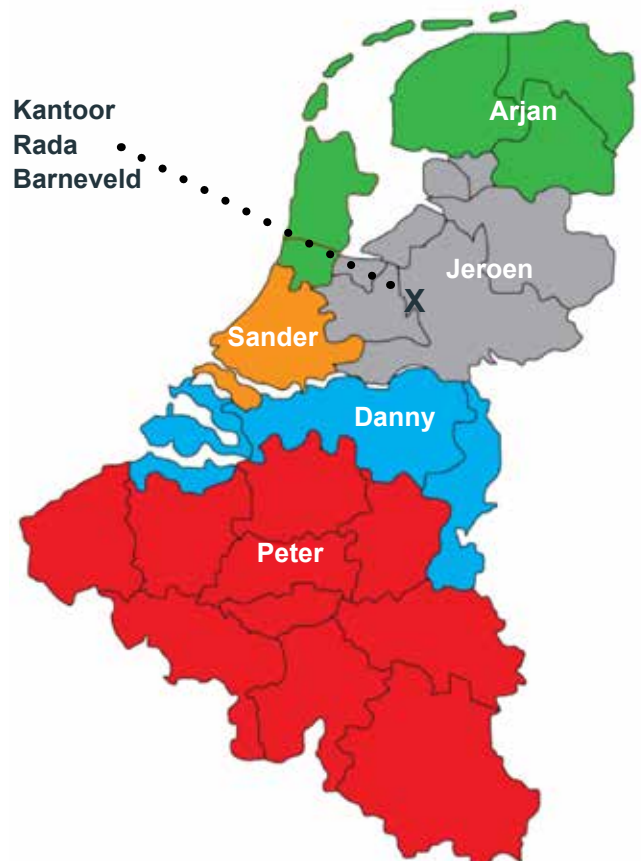

De voordelen van samenwerking met Rada:

1. Continuïteit:

- Rada is onderdeel van het internationale Kohler concern, bestaat meer dan 100 jaar en brengt haar producten en systemen wereldwijd op de markt.
- Rada heeft eigen ontwikkelings- en certificeringsafdelingen en eigen productie.
- Rada heeft unieke ervaring op het gebied van sanitair voor openbare (douche) gelegenheden. Het ontwikkelde meer dan 90 jaar geleden de eerste thermostatische mengkraan en 20 jaar geleden de eerste digitale thermostatische mengkraan.

2. Kennis:

- Bij Rada werken ervaren en gedreven mensen, met kennis van producten, regelgeving en installaties.
- Sinds jaar en dag heeft Rada zitting in commissies voor regelgeving en richtlijnen zoals ISSO commissies en NEN normsubcommissies.
- Rada is afgevaardigd in het bestuur van de werkgroep Sanitaire Techniken van het kennisplatform TVVL. Daarnaast levert Rada een docent voor de post-HBO cursus Sanitaire Techniken van TVVL.
- Rada is vertegenwoordigd in vrijwel elke richtlijnencommissie met het oog op legionellapreventie.

3. Service:

- Rada beschikt over een eigen servicedienst die kan ondersteunen bij het inregelen van systemen (ook koppelingen op GBS-en), het verrichten van periodiek onderhoud en het verhelpen van klachten.

4. Duurzaamheid:

- Rada en Kohler hebben duurzaamheid hoog in het vaandel staan. Getuige het Kohler „Net Zero 2035“ programma (zie ook <https://www.corporate.kohler.com/sustainability/#on-our-way-to-net-zero>).
- Alle nieuwe Rada ontwikkelingen moeten voldoen aan de Kohler duurzaamheidseisen.

De voordelen van Rada Outlook douchebesturingssystemen:

Rada vaste douchekoppen en rada outlook hebben een **KIWA keur** (de concurrentie dus niet). Rada Outlook is het meest toegepaste douchesysteem in openbare douchegelegenheden. Onderstaand een aantal unieke voordelen van Rada Outlook:

1. De Rada Outlook mengkraan is **digitaal** en heeft daardoor unieke eigenschappen.
2. De digitale mengkraan heeft **voor (eventuele) thermische desinfectie geen zogenaamde bypassklep (zie ook ISSO publicatie 55.1) nodig**. Thermische desinfectie is dus standaard mogelijk, zonder dat verdere componenten geïnstalleerd dienen te worden.
3. Standaard **registreert, analyseert en archiveert** de mengkraan meer dan 400 cyclusspoelingen (per tappunt) evenals de laatste thermische desinfectie spoeling. Met **unieke controle** of de cyclusspoeling daadwerkelijk heeft plaats gevonden.
4. De Rada Outlook mengkranen kunnen in een netwerk aangesloten worden en gekoppeld worden aan een GBS of Rada Cloudserver voor online communicatie.
5. Zowel **mengwatertemperaturen** als **cyclusspoeltemperaturen** kunnen afzonderlijk **op afstand uitgelezen en gewijzigd** worden.
6. Het Rada Outlook systeem is plug and play.
7. Voor de bediening van de douches kan gekozen worden voor een infrarood of piëzo bedieningssensor (geen inbouwdoos nodig), en/of bijvoorbeeld een sleutelschakelaar.
8. Rada Outlook kan gecombineerd worden met Rada Sense digitale mengkranen voor individuele bediening. De Rada Sense digitale mengkranen hebben dezelfde technische mogelijkheden als Rada Outlook met als extra individuele temperatuurkeuze.
9. Naast Rada Outlook levert Rada een breed scala aan oplossingen voor openbare sanitaire gelegenheden waaronder automatische temperatuurgestuurde spuien met registratie, wastafelkranen, urinoirspoelkranen en closetspoelsystemen met automatische cyclusspoeling.

RADA, DE EXPERTS in sanitair voor openbare douche- en wasruimten

Al meer dan 100 jaar ontwikkelt Rada producten en systemen voor openbare douche- en wasruimten. Nu zet Rada de toon met het KIWA gekeurde Rada Outlook en Rada Sense douchebesturingssysteem en KIWA gekeurde douchekoppen.



Onze kennis van sanitaire technieken, legionellapreventie en regelgeving staat garant voor een waterdicht advies op maat.

www.radacontrols.com/nl

Verleng de garantieperiode van 2 naar 5 jaar

Kies voor een Rada onderhoudscontract en verleng hiermee de garantieperiode van 2 naar 5 jaar.

Op alle producten van Rada heeft u een standaard garantie van 2 jaar, op Rada Outlook bedieningssensoren zelfs 10 jaar. Indien u binnen een jaar na installatie kiest voor een

Rada onderhoudscontract wordt de garantieperiode verlengd tot 5 jaar!

U betaalt de eerste 5 jaar enkel voor het onderhoudscontract en niet voor materialen.



Rada, Kohler, Mira en Meynell zijn geregistreerde handelsmerken van Kohler Mira Limited. Wij behouden ons het recht voor om producten te wijzigen zonder kennisgeving vooraf. Alle rechten voorbehouden.

Rada Sanitairtechniek B.V.
Anthonie Fokkerstraat 81
3772 MP Barneveld

Tel. 0342-414088
Email info@rada-nl.com
www.radacontrols.com/nl

RD032026

rada