



RADA OVERZICHTSBROCHURE

Douchekoppen

Douchepanelen

Legionellapreventie

Douchebesturingen

Elektronische kranen

Presto mechanische en elektronische kranen

Presto grootkeukenkranen

Centraalthermostaten

Individuele thermostatische mengkranen

Presto Sanifirst kranen

B-Safety nood- en oogdouches

Diversen

rada

Algemene informatie

Commercieel technisch advies en ondersteuning

- Installatie inspectie en advies op locatie
- Systeemkeuze en advies
- Projectadviezen
- Vervanging van bestaande systemen
- Onderhoud en beheer
- Informatie over systemen en producten
- Technische documentatie
- Presentaties over mogelijkheden met het oog op legionellapreventie, water- en energiebesparing en beheer

Documentatie en informatie

Voor u ligt de "Rada overzichtsbrochure" van Rada Sanitairtechniek. Hierin vindt u de belangrijkste informatie over onze meest verkochte producten (technische wijzigingen voorbehouden). Vanzelfsprekend beschikken we over uitgebreide informatie en documentatie van alle producten en systemen. Hiervoor verwijzen we u naar onze website www.radacontrols.com. Op de website vindt u uitgebreide technische specificaties, lijntekeningen, foto's, handleidingen, informatie over legionellapreventie etc. Bellen voor informatie en advies op locatie kan natuurlijk ook.

We helpen u graag.

Tel: 0342-414088

email: info@rada-nl.com

www.radacontrols.com/nl

Verkoop

Via een landelijk opererend team van adviseurs bieden wij u ondersteuning en advies. Rada Sanitairtechniek B.V. biedt de uitgebreide ervaring en kennis die nodig is om ervoor te zorgen dat installaties succesvol en naar alle tevredenheid door uw klanten gebruikt kunnen worden. Alle Rada producten worden geleverd via een uitgebreid netwerk van groothandelaren. Onze technisch adviseurs in binnen- en buitendienst staan u graag bij met oplossingen en adviezen. Neem voor vragen contact op met het bovenstaande telefoonnummer.

We helpen u graag.

Service en onderhoud

Periodiek onderhoud van onze producten is essentieel voor blijvend goede prestaties en veiligheid. Voor uitgebreide informatie verwijzen wij naar onze installatiehandleidingen en ISSO publicatie 55.5. Wij bieden u de mogelijkheid het onderhoud van onze producten te laten verzorgen door onze eigen servicedienst. We helpen u graag.

Tel: 0342-414088

email: service@rada-nl.com

Conditie

- Prijzen zijn niet bindend, wijzigingen onder voorbehoud.
- Prijzen in Euro's: bruto, per stuk en exclusief BTW
- Levering: franco boven € 375,00 netto exclusief BTW
- Bestellingen beneden € 375,00 netto exclusief BTW; vrachtkosten op rekening
- Al onze verkopen, offertes en leveringen geschieden volgens onze bij de Kamer van koophandel gedeponeerde Algemene Verkoop- en leveringsvoorwaarden
- Retourzendingen uitsluitend o.v.v. op te vragen retournummer

Inhoudsopgave





Pagina





| | |
|----|---|
| 4 | Rada douchekoppen |
| 6 | Rada douchepanelen |
| 12 | Legionellapreventie in leidingwater in Nederland |
| 17 | Legionellapreventie voor watervoorzieningen in Vlaanderen |
| 19 | Rada Outlook douchebesturingssystemen met registratie |
| 25 | Rada Pulse elektronische besturingen |
| 26 | Rada Mono Control elektronische besturingen |
| 28 | Rada Tec elektronische kranen |
| 32 | Presto elektronische kranen |
| 34 | Presto mechanisch zelfsluitende wastafelkranen |
| 37 | Presto zelfsluitende douche(meng)kranen |
| 38 | Presto zelfsluitende douche(meng)kranen / Presto grootkeukenkranen |
| 39 | Rada centraalthermostaten |
| 41 | Rada individuele thermostatische mengkranen |
| 43 | Presto Mastermix thermostatische mengkranen en Sanifirst éénehdelmengkranen |
| 44 | Rada B-safety nood- en oogdouches |
| 48 | Diversen |





DOUCHEKOPPEN

| Afbeelding | Omschrijving | Bestelnummer | Artikelnummer |
|---|--|--------------|---------------|
|  | Rada VR106 RC Rada douchekop, type VR106RC (Rub Clean), met KIWA keur, vandaalbestendig, waterbesparend en onderhoudsarm. Voor inbouw leidingwerk, aansluiting ½" bu.dr. Met volumestroombegrenzer 6 l/min. | 2.1913.002 | VR106RC |
| | Rada VR105 RC Als bovenstaand, echter met volumestroombegrenzer 9 l/min. | 2.1913.001 | VR105RC |
|  | Rada VR106 Rada douchekop, type VR106, met KIWA keur, vandaalbestendig, onderhoudsarm en waterbesparend, sproeihoek instelbaar. Voor inbouw leidingwerk, aansluiting ½" bu.dr. Met volumestroombegrenzer 6 l/min. | 2.1715.016 | VR106 |
| | Rada VR105 Als bovenstaand, echter met volumestroombegrenzer 9 l/min. | 1.0.098.77.1 | VR105 |
|  | Rada VR125 Rada douchekop, type VR125, met bovenaansluiting voor opbouw leidingwerk. Met volumestroombegrenzer 9 l/min. Excl. verchroomde stijgpip. | 1.1536.230 | VR125 |
| | Rada VR125 RC Als bovenstaand, echter met Rub Clean nozzle sproeiplaat. | 1546407 | VR125RC |
| | Stijgpip 740 mm, verchroomd | 1.101.77.2.0 | 101-77 |
| | Stijgpip 1.220 mm, verchroomd | 1.101.48.3.0 | 101-48 |
|  | Rada VR145 Rada douchekop, type VR145, met onderaansluiting voor opbouw leidingwerk. Met volumestroombegrenzer 9 l/min. Excl. verchroomde stijgpip. | 1.1536.231 | VR145 |
| | Rada VR145 RC Als bovenstaand, echter met Rub Clean nozzle sproeiplaat. | 2.1913.003 | VR145RC |
| | Stijgpip 740 mm, verchroomd | 1.101.77.2.0 | 101-77 |
| | Stijgpip 1.220 mm, verchroomd | 1.101.48.3.0 | 101-48 |
|  | Rada legionellafilter voor VR douchekoppen Rada filterbehuizing met uitwisselbaar douchefilter, met 0,2 micron microfiltratie membranen voor Rada VR106, 125 en 145 douchekop en voor VR106RC, 125RC en 145RC douchekop. Ter voorkoming van bacteriële infecties door microbiologisch verontreinigd douchewater. | 1487295 | 1487295 |
| | Rada legionellafilter vervangingsset Rada uitwisselbare filtercartridges, set van 2 | 1487296 | 1487296 |
|  | Rada VR102 Rada douchekop, type VR102. Voor inbouw leidingwerk, aansluiting ½" buitendraad. Met volumestroombegrenzer (keuze 6 of 9 l/min.) | 2.1652.009 | VR102 |
| | Rada VR 142 Als bovenstaand, echter met onderaansluiting voor opbouw leidingwerk. | 2.1652.011 | VR142 |
| | Stijgpip 740 mm, verchroomd | 1.101.77.2.0 | 101-77 |
| | Stijgpip 1220 mm, verchroomd | 1.101.48.3.0 | 101-48 |
|  | Rada VR1210 Rada straaldouchekop, type VR1210, vandaalbestendig, zelfreinigend en waterbesparend. Voor inbouw leidingwerk, aansluiting ½" buitendraad. Met volumestroombegrenzer 10 l/min. | 1.1929.255 | VR1210 |
| | Rada VR12 Als bovenstaand echter zonder volumestroombegrenzer. | 1.0.099.33.4 | VR12 |
|  | Presto plafonddouchekop 29296 Presto plafonddouchekop, type 29296, vandaalbestendig door torx TX25 bevestiging aan de zijkant en waterbesparend. Aansluiting ½" binnendraad. Met volumestroombegrenzer 10 l/min. | 2.1930.845 | 29296 |

| Afbeelding | Omschrijving | Bestelnummer | Artikelnummer |
|---|---|---|---|
|  | <p>Rada SH1710 Rada douchekop, type SH1710, zelfreinigend en waterbesparend. Aansluiting 1/2" binnendraad. Inclusief volumestroombegrenzer 10 l/min.</p> <p>Rada SH17 Als bovenstaand, echter zonder volumestroombegrenzer.</p> <p>Rada SH1710-60 Als bovenstaand, echter met begrenzer en aansluitbocht (inb. leidingen)</p> | <p>1.1929.252</p> <p>1.0.099.35.3</p> <p>1.1929.253</p> | <p>SH1710</p> <p>SH17</p> <p>SH1710-60</p> |
|  | <p>Rada 872 Rada douchekop, type 872, draaibaar, met kogelgewricht, aansluiting 1/2". Waterbesparend remstukje apart te bestellen. Met aansl. 1/2" bu.dr.</p> <p>Rada 872-01 Als bovenstaand echter met sokmoer, aansl. 1/2" bi.dr.</p> <p>Rada 874-20 Als bovenstaand echter met chr. aansluitbocht en rozet voor inbouw leidingwerk</p> <p>Rada 874-10 Als bovenstaand echter met chr. aansluitbocht en rozet voor opbouw leidingwerk</p> <p>Rada 927 Als 872 echter niet draaibaar, aansl. 1/2" bu.dr.</p> <p>Rada 927-01 Als 872-01 echter niet draaibaar, met sokmoer, aansl. 1/2" bi.</p> | <p>1.0.000.63.3</p> <p>1.0.000.03.3</p> <p>1.1929.250</p> <p>1.1929.249</p> <p>1.0.000.62.3</p> <p>1.0.000.64.1</p> | <p>872</p> <p>872-01</p> <p>874-20</p> <p>874-10</p> <p>927</p> <p>927-01</p> |
| | <p>ACCESSOIRES 872/927 Remstukje wit, 5 l/min. Remstukje zwart, 7l/min. Chr. aansluitbocht 105° Chr. sokmoer 1/2"bi.dr. Chr. rozet 1/2"</p> | <p>1.146.70.3.0</p> <p>1.146.69.4.0</p> <p>1336360</p> <p>1.552.43.1.2</p> <p>1336350</p> | <p>008</p> <p>009</p> <p>105</p> <p>044</p> <p>025</p> |
|  | <p>Presto 29255 Presto vaste douchekop, type 29255, vandaalbestendig, onderhoudsarm en waterbesparend. Met gladde binnenkant en verstelbare sproeihoek. Voor inbouw leidingwerk, aansluiting 1/2" buitendraad. Met ingebouwde volumestroombegrenzer 6 l/min.</p> | <p>2.1930.844</p> | <p>29255</p> |
|  | <p>Rada SH1- EUR Rada SH1- EUR draaibare douchekop met aansluitbocht en volumestroombegrenzer 8 l/min. en verwisselbare en reinigbare nozzle-mat. Aansluiting 1/2" buitendraad.</p> | <p>72967-CP</p> | <p>SH1-EUR</p> |
|  | <p>Rada douchekop SF1-70 Rada douchekop SF1-70, verchromd, draaibaar, met sproeiplaatmat van siliconenmateriaal met nozzles, met kogelgewricht, aansluiting 1/2" binnendraad. Zonder aansluitbocht. Met volumestroombegrenzer 8 l/min.</p> | <p>24842-CP</p> | <p>SF1-70</p> |
|  | <p>Rada glijstangset SF1-10EV & SF1-20EV Rada glijstangset, bestaande uit een handdouche met siliconen sproeiplaatmat, doucheslang en glijstang. Verchromd. Aansluiting 1/2" buitendraad.</p> <p>SF1-10EV met glijstang 67,5 cm en doucheslang 1,25 m</p> <p>SF1-20EV met glijstang 100 cm en doucheslang 1,50 m</p> | <p>72964-CP</p> <p>72965-CP</p> | <p>SF1-10EV</p> <p>SF1-20EV</p> |

| Afbeelding | Omschrijving | Bestelnummer | Artikelnummer |
|---|---|--------------|---------------|
|  | <p>Rada glijstangset EV Rada robuuste glijstangset, type EV, bestaande uit verstelbare handdouches met vijf sproeipatronen, doucheslang en robuuste wandsteun/glijstang, verchroomd. Met doucheslang 125 cm. Aansluiting 1/2" binnendraad.</p> | 2.1642.002 | 150-20 |
|  | <p>Rada handdoucheset met legionellafilter Rada handdoucheset met uitwisselbaar douchefilter, met 0,2 micron microfiltratie membranen. Ter voorkoming van bacteriële infecties door microbiologisch verontreinigd douchewater. Zorgt voor een > log 6 reductie van legionella. Te gebruiken bij temperaturen van 0 - 60 °C. Met volumestroombegrenzer 8 l/min. Aansluiting 1/2" buitendraad.</p> | 1495637 | 1495637 |
|  | <p>Rada douchepaneel Sport Rada douchepaneel Sport, waterbesparend en robuust, met elektronische tiptoetsbediening met instelbare douchetijd en cyclusspoeling, voor voorgegemengd water. Met vaste waterbesparende douchekop, 6l/min. Wordt geleverd met geïntegreerde HEC batterij met levensduur van minimaal 10 jaar. Met bovenaansluiting 15mm, met afsluiter.</p> | 1.1776.001 | 710160 |
|  | <p>Presto douchepaneel DL400SE Presto aluminium douchepaneel, type DL400 SE, voor koud of voorgegemengd water, met bovenaansluiting. Waterbesparend en robuust, met mechanisch zelfsluitende kraan met zelfreinigend binnenwerk. Spoeltijd ca. 30 seconden. Met douchekop met volumestroombegrenzer 6 l/min. en onderhoudsarme kunststof sproeiplateau. Aansluiting aan bovenzijde 1/2" buitendraad, met kogelafsluiter.</p> | 2.1930.171 | 27400 |
|  | <p>Rada rvs douchepaneel V100 met Presto 50 Rada wit geëpoxeerd r.v.s. douchepaneel, voor koud of voorgegemengd water, type V100. Waterbesparend en robuust, met Presto 50 mechanisch zelfsluitende kraan. Spoeltijd ca. 30 seconden. Met waterbesparende Rada VR106RC douchekop. Met flexibele slangaansluiting 1/2" wartel, voor boven- of achteraansluiting.</p> | 1.1929.218 | 433055 |

| Afbeelding | Omschrijving | Bestelnummer | Artikelnummer |
|---|---|--------------|---------------|
|  | <p>Rada rvs douchepaneel V200 met Piëzo 130 Rada wit geëpoxeerd r.v.s. douchepaneel voor koud of voorgemengd water, type V200. Waterbesparend en robuust, zelfsluitend, met Mono Control 130 piëzo druktoetsbediening en ½" magneetventiel. Met een vaste spoeltijd van 30 sec. en een vaste cyclusspoeling van 60 sec. na 72 uur geen gebruik, met start-stop functie. Met waterbesparende douchekop, type Rada VR106RC, met instelbare sproeihoek. Met kogelafsluiter en flexibele slangaansluiting met ½" wartel voor boven- of achter aansluiting. Inclusief Rada netadapter 230/12 V AC.</p> | 1.1929.216 | 432000 |
|  | <p>Rada rvs douchepaneel V212 met Piëzo en HEC batterij Rada wit geëpoxeerd r.v.s. douchepaneel voor koud of voorgemengd water, type V212. Waterbesparend en robuust, zelfsluitend met piëzo druktoetsbediening met instelbare douchetijd en cyclusspoeling, voor voorgemengd water. Wordt geleverd met magneetventiel en geïntegreerde HEC batterij met levensduur van minimaal 10 jaar. Met waterbesparende douchekop, type Rada VR106RC, met instelbare sproeihoek. Met afsluiter en flexibele slangaansluiting met ½" wartel voor boven- of achter aansluiting.</p> | 1364354 | 432012 |
|  | <p>Rada rvs douchepaneel V300 met Pulse infrarood Rada wit geëpoxeerd r.v.s. douchepaneel, voor koud of voorgemengd water, type V300. Waterbesparend en robuust, met Rada Pulse infrarood bediening en ½" magneetventiel. Spoeltijd instelbaar, cyclusspoeling instelbaar. Met waterbesparende douchekop, type Rada VR106RC, met instelbare sproeihoek. Met kogelafsluiter, magneetventiel en flexibele slangaansluiting ½" wartel. Extra benodigd: Rada Pulse besturingskast</p> | 1.1929.219 | 433065 |
|  | <p>Rada rvs douchepaneel V500 t.b.v. Rada Outlook Rada wit geëpoxeerd r.v.s. douchepaneel, voor koud of voorgemengd water, type V500. Waterbesparend en robuust, met Rada Outlook infrarood bediening. Spoeltijd instelbaar, cyclusspoeling instelbaar via Rada Outlook digitale mengkraan. Met waterbesparende douchekop, type Rada VR106RC met KIWA keur laag verbruik, met instelbare sproeihoek. Met flexibele slangaansluiting met ½" wartel, voor boven- of achter aansluiting. Extra benodigd Rada Outlook digitale mengkraan.</p> | | |
| | V500 met Rada Outlook infrarood bediening en VR106RC | 1.1929.225 | 435065 |
| | V510 met Rada Outlook piëzo bediening en VR106RC | 1.1929.226 | 435066 |
| | V540 met Rada Outlook piëzo bediening en glijstangset | 1.1929.227 | 435067 |

| Afbeelding | Omschrijving | Bestelnummer | Artikelnummer |
|---|--|--------------|---------------|
|  | <p>Rada rvs douchepaneel V600 met Campingsensor Rada wit geëpoxeerd r.v.s. douchepaneel, type V600, met Rada camping-sensor voor met tijdsignalering via led's. Bestaande uit een piëzo bedieningssensor met geïntegreerde electronica en 10 led's. Met instelbare spoeltijd, pauzetijd, blokkeertijd en cyclusspoeling. Koppelbaar in een netwerk. Extra benodigd: Rada netadapter 230/12V DC</p> | 1480102 | 1480102 |
|  | <p>Rada rvs douchepaneel M100 met Presto 50 Rada wit geëpoxeerd r.v.s. douchepaneel, type M100, met geïntegreerde, niet door de gebruiker te bedienen, Rada Mini thermostaatkraan. Waterbesparend en robuust, met Presto 50 mechanisch zelfsluitende kraan met instelbare volumestroom en zelfreinigend onderhoudsarm binnenwerk. Spoeltijd ca. 30 seconden. Met waterbesparende douchekop, type Rada VR106RC, met instelbare sproeihoek, kogelafsluiters en flexibele slangaansluitingen ½" wartel.</p> | 1.1929.221 | 434055 |
|  | <p>Rada rvs douchepaneel M110 met Presto 50 Rada wit geëpoxeerd r.v.s. douchepaneel, type M110, met geïntegreerde, door de gebruiker te bedienen, thermostaatkraan met mogelijkheid om de kraan op simpele wijze handmatig thermisch te desinfecteren. Waterbesparend en robuust, met Presto 50 mechanisch zelfsluitende kraan met instelbare volumestroom en zelfreinigend onderhoudsarm binnenwerk. Spoeltijd ca. 30 seconden. Met waterbesparende douchekop, type Rada VR106RC, met instelbare sproeihoek, kogelafsluiters en flexibele slangaansluitingen met ½" wartel.</p> | 1.1929.222 | 434056 |
|  | <p>Rada rvs douchepaneel M200 met Piëzo 130 Rada wit geëpoxeerd r.v.s. douchepaneel, type M200, met geïntegreerde, door de gebruiker te bedienen, thermostaatkraan met mogelijkheid om de kraan op simpele wijze handmatig thermisch te desinfecteren. Waterbesparend en robuust, met Mono Control 130 piëzo druktoetsbediening. Met een vaste spoeltijd van 30 sec. en een vaste cyclusspoeling van 60 sec. na 72 uur geen gebruik, met start-stop functie. Met waterbesparende douchekop, type Rada VR106RC met KIWA keur laag verbruik, met instelbare sproeihoek. Met kogelafsluiters, magneetventiel en flexibele slangaansluitingen met ½" wartel, voor boven- of achteraansluiting. Inclusief Rada netadapter 230/12V AC.</p> | 1.1929.233 | 990007 |

| Afbeelding | Omschrijving | Bestelnummer | Artikelnummer |
|---|--|--------------|---------------|
|  | <p>Rada rvs douchepaneel M212 met Piëzo en HEC batterij Rada wit geëpoxeerd r.v.s. douchepaneel, type M212, met geïntegreerde, door de gebruiker te bedienen, thermostaatkraan met mogelijkheid om de kraan op simpele wijze handmatig thermisch te desinfecteren. Waterbesparend en robuust, zelfsluitend met piëzo druktoetsbediening met instelbare douchetijd en cyclusspoeling. Wordt geleverd met magneetventiel en geïntegreerde HEC batterij met levensduur van minimaal 10 jaar. Met waterbesparende douchekop, type Rada VR106RC, met instelbare sproeihoek. Met afsluiters en flexibele slangen met ½" wartel voor boven- of achteraanluiting.</p> | 1364355 | 990012 |
|  | <p>Rada rvs douchepaneel M300 met Pulse infrarood Rada wit geëpoxeerd r.v.s. douchepaneel, type M300, met geïntegreerde, door de gebruiker te bedienen, thermostaatkraan met mogelijkheid om de kraan op simpele wijze handmatig thermisch te desinfecteren. Waterbesparend en robuust, met Rada Pulse infraroodbediening. Spoeltijd instelbaar, cyclusspoeling instelbaar. Met waterbesparende douchekop, type Rada VR106RC, met instelbare sproeihoek, kogelafsluiters, magneetventiel en flexibele slangaansluitingen ½" wartel. Extra benodigd Rada Pulse centrale besturingskast.</p> | 1.1929.223 | 434065 |
|  | <p>Rada rvs douchepaneel M400 met Rada Sense Rada wit geëpoxeerd r.v.s. douchepaneel, type M400, met geïntegreerd Rada Sense bedieningspaneel en separaat, uit het zicht, te monteren mengkraan in een besturingskast. Het bedieningspaneel biedt non-touch bediening voor activering en temperatuurkeuze. Via App instelbare maximum-, minimum- en start temperatuur, evenals periodieke automatische cyclusspoelingen. Met mogelijkheid voor semi automatische periodieke thermische desinfectie met registratie van de resultaten. Wordt geleverd met transformator, keerkleppen en vuilfilters. Waterbesparend en robuust. Met waterbesparende douchekop, type Rada VR106RC, met instelbare sproeihoek.</p> | 1468731 | 434080 |
|  | <p>Rada rvs douchepaneel M600 met Campingsensor Rada wit geëpoxeerd r.v.s. douchepaneel, type M600, met geïntegreerde, door de gebruiker te bedienen, thermostaatkraan met mogelijkheid om de kraan op simpele wijze handmatig thermisch te desinfecteren. Met Rada campingsensor met tijdsignalering via led's. Bestaande uit een piëzo bedieningssensor met geïntegreerde electronica en 10 led's. Met instelbare spoeltijd, pauzetijd, blokkeertijd en cyclusspoeling. Koppelbaar in een netwerk. Netadapter 12 V/DC apart te bestellen.</p> | 1480103 | 148103 |

| Afbeelding | Omschrijving | Bestelnummer | Artikelnummer |
|---|--|--------------|---------------|
|  | Rada Tec M1000 douchepaneel met infrarood Rada Tec rvs douchepaneel, type M1000, met geïntegreerde thermostaatkraan en VR105 douchekop. Waterbesparend en robuust, zelfsluitend met infrarood bediening, met instelbare douchetijd en intelligente automatische cyclusspoeling. Wordt geleverd met douchekop en magneetventiel. Met flexibele slangen met 3/8" wartel voor boven- of achteraanluiting. Stroomvoorziening 6V DC. | | |
| | Extra benodigd: batterijhouder met batterij of netadapter en eventueel afsluiters voor boven- of achteraanluiting. | | |
| | Uitvoering geborsteld rvs met batterij | 3050111 | 3050111 |
| | Uitvoering wit gecoat met batterij | 1605332 | 1605332 |
| | Batterijhouder met batterij 6V Li CRP2 batterij | 1539091 | 1539091 |
| | Rada Tec netadapter 230V AC/6V DC | 1336904 | 900760 |
|  | Rada Tec M1500 douchepaneel met Piëzo Rada Tec rvs douchepaneel, type M15000, met geïntegreerde thermostaatkraan en VR105 douchekop. Waterbesparend en robuust, zelfsluitend met piëzo bediening, met instelbare douchetijd en intelligente* automatische cyclusspoeling. Wordt geleverd met douchekop en magneetventiel. Met flexibele slangen met 3/8" wartel voor boven- of achteraanluiting. Stroomvoorziening 6V DC. | | |
| | Extra benodigd: batterijhouder met batterij of netadapter en eventueel afsluiters voor boven- of achteraanluiting. | | |
| | Uitvoering geborsteld rvs met batterij | 3050112 | 3050112 |
| | Uitvoering wit gecoat met batterij | 1605333 | 1605333 |
| | Batterijhouder met batterij 6V Li CRP2 batterij | 1539091 | 1539091 |
| | Rada Tec netadapter 230V AC/6V DC | 1336904 | 900760 |
|  | Rada Tec M3000 met infrarood met bluetooth* optie Rada Tec rvs douchepaneel, type M3000, met bluetooth optie, geïntegreerde thermostaatkraan en VR105 douchekop. Waterbesparend en robuust, zelfsluitend met infrarood bediening, met instelbare douchetijd en intelligente* automatische cyclusspoeling. Wordt geleverd met douchekop en magneetventiel. Met flexibele slangen met 3/8" wartel voor boven- of achteraanluiting. | | |
| | Extra benodigd: netadapter of transformator 230V AC/12V DC en eventueel afsluiters voor boven- of achteraanluiting. | | |
| | Uitvoering geborsteld rvs met batterij | 3050114 | 3050114 |
| | Uitvoering wit gecoat met batterij | 1605334 | 1605334 |
| | Rada Tec netadapter 230V AC/12V DC, 1A | 1611637 | 1611637 |
| | Accessoire: Rada Tec Bluetooth adapter | 1516179 | 1516179 |
| | * De Bluetooth optie maakt het mogelijk om te programmeren/uitlezen en de registratie van max. 350 cyclusspoelingen te downloaden. | | |
|  | Rada Tec M3500 met piëzo met bluetooth Rada Tec rvs douchepaneel, type M3500 piëzo, met geïntegreerde thermostaatkraan en VR106 douchekop. Waterbesparend en robuust, zelfsluitend met piëzo bediening, met instelbare douchetijd en intelligente* automatische cyclusspoeling. Met geïntegreerde bluetooth module. Wordt geleverd met douchekop en magneetventiel. Met flexibele slangen met 3/8" wartel voor boven- of achteraanluiting. | | |
| | Extra benodigd: netadapter of transformator 230V AC/12V DC en eventueel afsluiters voor boven- of achteraanluiting. | | |
| | Uitvoering geborsteld rvs met batterij | 1605335 | 1605335 |
| | Uitvoering wit gecoat met batterij | 1605336 | 1605336 |
| | Rada Tec netadapter 230V AC/12V DC, 1A | 1611637 | 1611637 |

| Afbeelding | Omschrijving | Bestelnummer | Artikelnummer |
|------------|--------------|--------------|---------------|
|------------|--------------|--------------|---------------|



Rada Tec M4000 met infrarood met bluetooth* optie
Rada Tec rvs douchepaneel, type M3000, met bluetooth optie, geïntegreerde thermostaatkraan, VR106 douchekep en aansluiting voor handdouche. Waterbesparend en robuust, met infrarood bediening, met instelbare douchetijd en intelligente* automatische cyclusspoeling. Wordt geleverd zonder handdouche. Met flexibele slangen met 3/8" wartel voor boven- of achteraansluiting.

Extra benodigd: netadapter of transformator 230V AC/12V DC en eventueel afsluiters voor boven- of achteraansluiting.

Uitvoering geborsteld rvs met batterij

1605337

1605337

Uitvoering wit gecoat met batterij

1605338

1605338

Rada Tec netadapter 230V AC/12V DC, 1A

1611637

1611637

Accessoire: Rada Tec Bluetooth adapter

1516179

1516179

* De Bluetooth optie maakt het mogelijk om te programmeren/uitlezen en de registratie van max. 350 cyclusspoelingen te downloaden.



Rada Tec M4500 met piëzo met bluetooth

Rada Tec rvs douchepaneel, type M4500 piëzo, met geïntegreerde thermostaatkraan en VR106 douchekep en aansluiting voor handdouche. Waterbesparend en robuust, zelfsluitend met piëzo bediening, met instelbare douchetijd en intelligente* automatische cyclusspoeling. Met geïntegreerde bluetooth module. Wordt geleverd zonder handdouche. Met flexibele slangen met 3/8" wartel voor boven- of achteraansluiting.

Extra benodigd: netadapter of transformator 230V AC/12V DC en eventueel afsluiters voor boven- of achteraansluiting.

Uitvoering geborsteld rvs met batterij

1605339

1605339

Uitvoering wit gecoat met batterij

1605340

1605340

Rada Tec netadapter 230V AC/12V DC, 1A

1611637

1611637

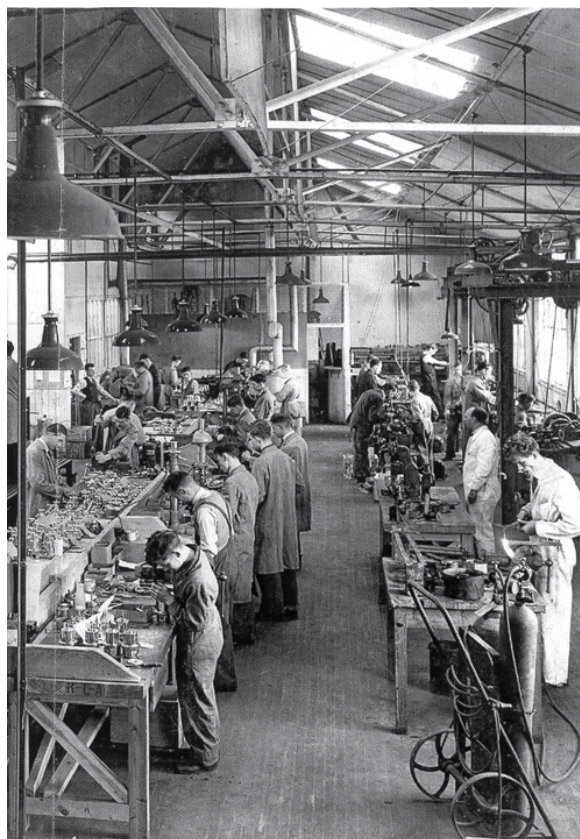

Al meer dan 100 jaar ontwikkelt Rada producten en systemen voor openbare douche- en wasruimten.

LEGIONELLAPREVENTIE IN LEIDINGWATER IN NEDERLAND

Legionellabacteriën en risico's

De legionella pneumophila is de veroorzaker van de veteranenziekte, ook wel legionellose genoemd. Legionellabacteriën komen voor in oppervlaktewater, daarnaast is de bacterie veelvuldig aangetoond in drinkwaterinstallaties, warmtapwatersystemen, koeltorens en whirlpools. Mensen kunnen besmet raken door inademing van aërosolen (hele kleine waterdruppeltjes) met legionella bacteriën. Er zijn twee vormen van legionellose:

- Pontiac fever (een griepachtige aandoening)
- Veteranenziekte (Legionella-pneumonie, een ernstige vorm van longontsteking)

Risicofactoren in leidingwaterinstallaties:

Risicofactoren voor vermeerdering van legionella bacteriën in leidingwaterinstallaties zijn:

- Watertemperatuur, bij temperaturen tussen 20°C en 50°C vindt vermeerdering plaats. De optimale temperatuur voor aangroei ligt tussen 30°C en 40°C.
- Verblijftijd, bij een lange verblijftijd van het water in de installatie kan een sterke toename plaats vinden.
- Stilstand van het water in de installatie over langere periodes (dagen tot weken).
- Biofilm en sediment.

Legionellabacteriën
onder een electronen-
microscop

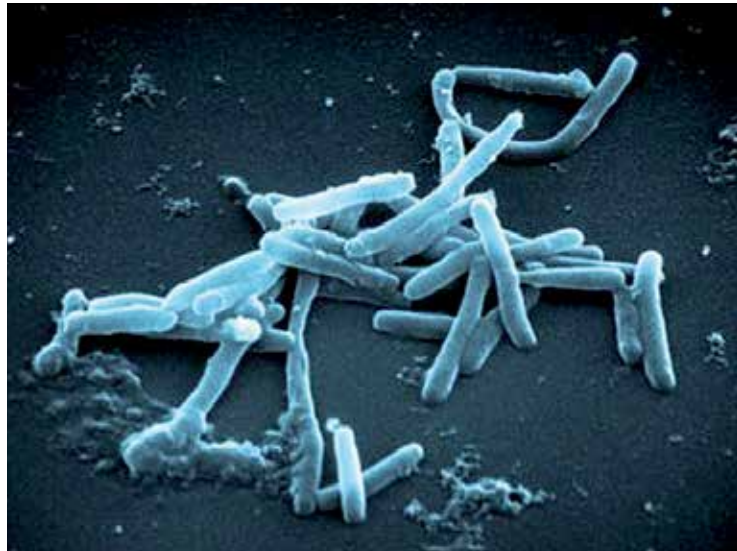

Regelgeving:

De legionella uitbraak in 1999 in Bovenkarspel heeft er toe geleid dat de regelgeving met betrekking tot leidingwaterinstallaties aanzienlijk gewijzigd is. Eind 2004 is het Waterleidingbesluit aangepast in de vorm van hoofdstuk IIIc.

Per 1 juli 2011 zijn de Drinkwaterwet en het Drinkwaterbesluit in werking getreden als opvolgers van respectievelijk de Waterleidingwet en het Waterleidingbesluit. In het Drinkwaterbesluit wordt nadere uitwerking gegeven aan een aantal bepalingen uit de Drinkwaterwet. Een aantal onderwerpen van uitvoeringstechnische aard is uitgewerkt in de volgende ministeriële regelingen:

- Regeling materialen en chemicaliën drink- en warm tapwatervoorziening;
- Regeling afsluiten drinkwater van kleinverbruikers;

•Regeling legionellapreventie in drinkwater en warm tapwater;

•Drinkwaterregeling.

De Drinkwaterwet, het Drinkwaterbesluit en de regelingen hangen nauw met elkaar samen en hebben algemeen verbindende werking. Voor zover in deze regelgeving de toepassing van bepaalde documenten, zoals NEN-normen en Beoordelingsrichtlijnen, wordt voorgeschreven, hebben deze eveneens rechtskracht.

In hoofdstuk 4 (artikel 35 t/m 44) van het Drinkwaterbesluit en de Regeling Legionellapreventie in drinkwater en warm tapwater zijn regels opgenomen met betrekking tot de preventie van legionella in drink- en warm tapwater.

Handvatten voor de prioritaire risicocategorie (ISSO 55.1)

Bij de prioritaire categorie valt te denken aan:

- ziekenhuizen
- verpleeghuizen en bepaalde zorginstellingen
- gebouwen met logiesfunctie
- opvangcentra voor asielzoekers
- gevangnissen en aanverwante inrichtingen
- badinrichtingen, sauna's en zwembaden
- kampeerterreinen
- jachthavens
- truckstops, tankstations en wegrestaurants met openbare douchegelegenheden

Voor de prioritaire installaties is een praktische uitwerking van hoofdstuk 4, Legionellapreventie, van het Drinkwaterbesluit gemaakt in de vorm van ISSO publicatie 55.1.

Thermisch beheer:

Door het ministerie van Infrastructuur en Milieu (voorheen VROM) wordt de voorkeur uitgesproken voor het thermische, fysische en fotochemische beheersconcept. Hierbij is het thermisch beheersconcept in de praktijk veruit favoriet. In grote lijnen wordt hiermee bedoeld:

- houd koud water koud (< 25°C)
- houd warm water warm (> 60°C)
- zorg voor frequent gebruik

Handvatten voor de niet-prioritaire categorie (ISSO 55.2)

In de niet-prioritaire categorie vallen alle overige installaties. Hierbij valt te denken aan:

- kantoren en bedrijven
- onderwijsinstellingen
- horeca
- winkelcentra en warenhuizen
- sportaccommodaties
- zorgwoningen
- gebouwen met een logiesfunctie met 5 of minder slaapplekken

Voor de niet-prioritaire categorie geldt de zorgplicht, kort gezegd "levering van deugdelijk drinkwater".

Randvoorwaarden voor een juiste invulling zijn:

- NEN 1006
- water werkbladen (voorheen VEWIN werkbladen)
- aansluitvoorwaarden drinkwater
- juist gebruik en beheer

Hiervoor kan ISSO publicatie 55.2 als hulpmiddel ingezet worden.

Risicoanalyse

Aan de hand van een risicoanalyse voor de leidingwaterinstallatie worden de risico's voor legionellagroei en besmetting in kaart gebracht. De werkwijze voor risicoanalyses is uitgewerkt in ISSO publicatie 55.1 voor de prioritaire risicocategorie en in ISSO publicatie 55.2 voor de niet-prioritaire risicocategorie. Afhankelijk van het resultaat van de risicoanalyse dienen beheersmaatregelen getroffen te worden.

BEHEERSMAATREGELEN MET HET OOG OP LEGIONELLAPREVENTIE

Beheersmaatregelen in het kader van legionellapreventie hebben tot doel de risico's van legionellagroei en besmetting op te heffen. Veel toegepaste beheersmaatregelen zijn:

- controle van warmwater-, koudwater- en ruimtemPERATUREN
- periodiek spoelen (verversen) van uittapleidingen en tappunten
- periodiek preventief thermisch desinfecteren van leidingen en tappunten (zie ook tabel 1)

| Temperatuur | Standtijd t.b.v. preventieve thermische desinfectie |
|-------------|---|
| 60°C | 20 minuten |
| 65°C | 10 minuten |
| 70°C | 5 minuten |

Tabel 1: Standtijden preventieve thermische desinfectie

BEHEERSMAATREGELN MET HET OOG OP LEGIONELLAPREVENTIE

Rada stroomdiagram vlgs ISSO 55.1 voor legionellabeheersmaatregelen voor mengwateruittapleidingen

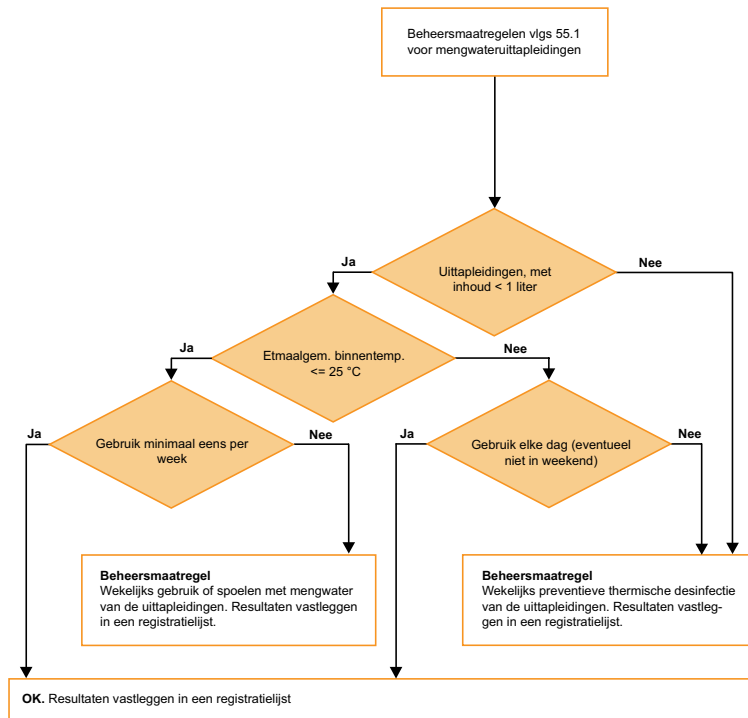

- Prioritaire risicolocaties vlgs 55.1 zijn:**
- Ziekenhuizen
 - Verpleeghuizen en bepaalde zorginstellingen
 - Gebouwen met logiesfunctie, zoals hotels/pensions
 - Opvangcentra voor asielzoekers
 - Gevangenissen en verwante inrichtingen
 - Badinrichtingen, zoals sauna's en zwembaden
 - Kampeerterrainen
 - Jachthavens
 - Truckstops, tankstations en wegrestaurants met openbare douchegelegenheden.

Stroomdiagram 1: beheersmaatregelen voor mengwater uittapleidingen vlgs ISSO 55.1

Rada stroomdiagram vlgs ISSO 55.2 voor legionellabeheersmaatregelen voor mengwateruittapleidingen

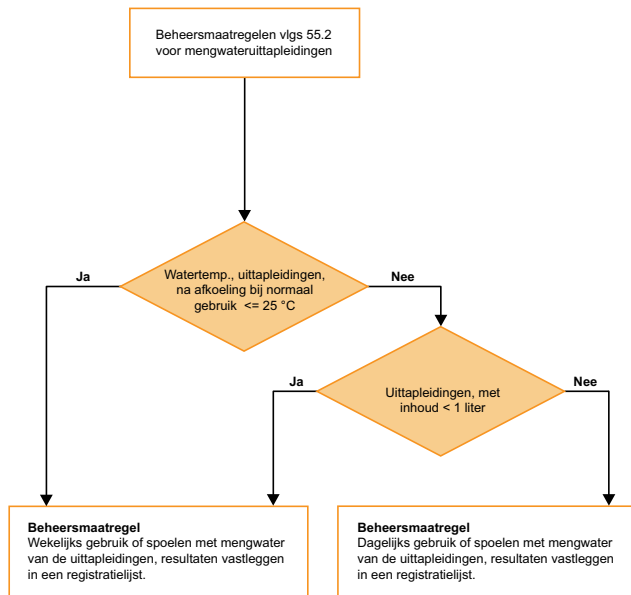

- Bij niet-prioritaire installaties vlgs 55.2 valt te denken aan:**
- Kantoren en bedrijven
 - Onderwijsinstellingen en overige publiekstoegankelijke gebouwen
 - Recreatie zoals, dagrecreatie, stranden, attractieparken, dierentuinen, sporthallen, sportvelden
 - Winkelcentra en warenhuizen
 - Zorgwoningen
 - Brandweerkazernes
 - Gebouwen met een logiesfunctie met 5 of minder slaappleaatsen

Stroomdiagram 2: beheersmaatregelen voor mengwater uittapleidingen vlgs ISSO 55.2

Automatisering van beheersmaatregelen
 Het handmatig uitvoeren van beheersmaatregelen blijkt in de praktijk vaak een zeer tijdrovende en daarmee kostbare klus. Ook de veiligheid voor de

degenen die de beheersmaatregelen uitvoeren (zoals beheerders) en de kwaliteit van uitvoering verdienen aandacht. Automatisering van (delen van) het beheer kan dus grote voordelen opleveren.

ONDERZOEK: "DRINKWATERVEILIGHEID EN LEGIONELLA"¹

Onderzoek in opdracht van ISSO¹

In september 2017 heeft ISSO het eindrapport "Onderzoek Drinkwaterveiligheid en Legionella" gepubliceerd. De aanleiding voor dit rapport was de vraag "Waarom gaat het soms mis en komt legionella regelmatig voor in koud- en warmtapwaterinstallaties, ondanks heldere wetgeving en praktijkrichtlijnen sinds het jaar 2000." Het rapport geeft de conclusies van een online enquête onder diverse doelgroepen weer en doet aanbevelingen voor vervolgstappen.

Hoe vaak komt het voor?

Het aantal meldingen van longontstekingen door Legionella, opgelopen in Nederland stijgt sinds 2011. Zie ook figuur 1. Hierin wordt tevens getoond of de ziekte in binnen- of buitenland werd opgelopen. Helaas lukt het in de meeste gevallen niet om de bron van de besmettingen te traceren.

Aantal meldingen van longontsteking door legionella

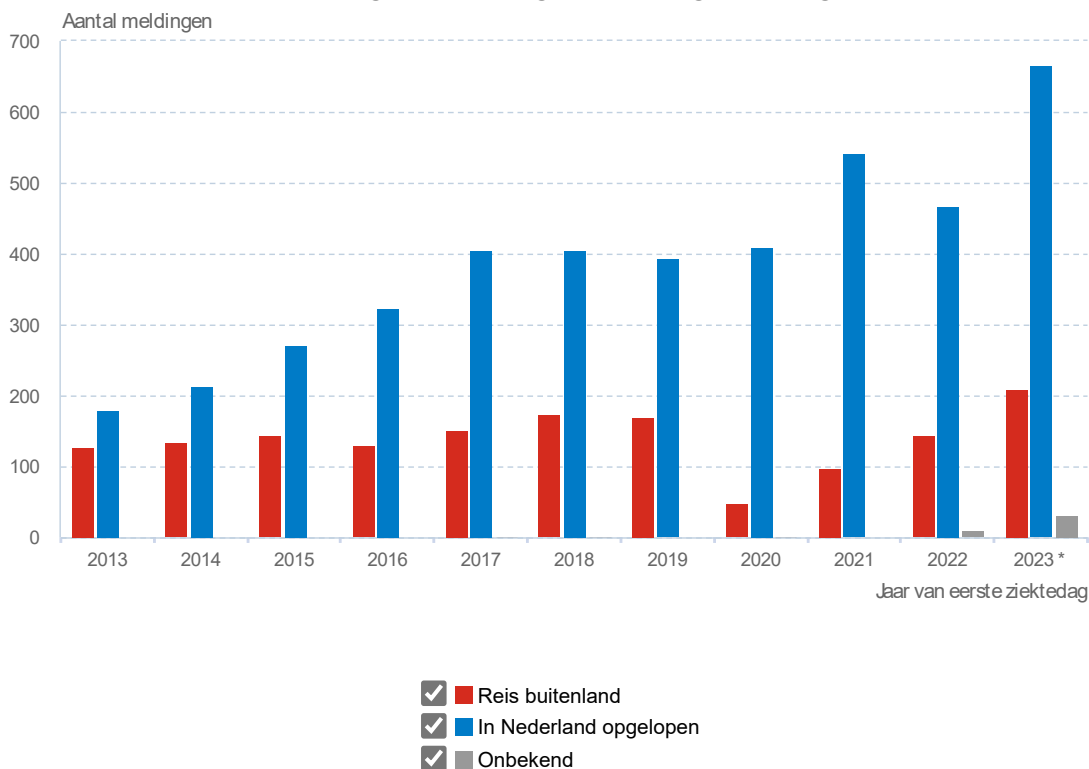

Figuur 1: Aantal meldingen van longontsteking door legionella per jaar (Bron: RIVM)

Legionella als doodsoorzaak in vergelijking tot andere oorzaken in gebouwen

Aantal dodelijke slachtoffers per jaar:

Door brand: 50 - 70

Door legionella: 20 - 30 (schatting)

Door koolmonoxide: 12 (schatting)

(voor koolmonoxide en legionella geldt dat de aantallen mogelijk een onderschatting zijn, doordat niet altijd een oorzaak kan worden vastgesteld)

Besmetting van installaties

De legionellabacterie wordt veelvuldig aangetroffen in installaties:

- 74% van de gebouweigenaren heeft te maken gehad met een besmetting van de installatie (waarvan bij 24% de gevaarlijke legionella pneumophila)
- In 88% van de gevallen werd de besmetting aangetroffen in de koudwaterinstallatie
- In 29% van de gevallen werd de besmetting aangetroffen in de warmwaterinstallatie

¹ Bron: ISSO Onderzoek "Drinkwaterveiligheid en Legionella" (sept. 2017)

ONDERZOEK: "DRINKWATERVEILIGHEID EN LEGIONELLA" ¹

Oorzaak van de besmettingen

Hiervoor wordt het volgende aangegeven:

- 65% te weinig doorstroming
- 53% opwarming en hotspots
- 39% doorwarming bij mengkranen
- 22% overige oorzaken
- 16% onbekend

Enkele conclusies uit het rapport

- Informatie over regelgeving moet praktischer, meer praktijkvoorbeelden en foto's (vaak te theoretisch)
- Het thema "Veilig drinkwater" wordt zeer belangrijk gevonden
- 75% van de eigenaren/beheerders heeft te maken gehad met legionella, 33% is de laatste 3 jaar door de Inspectie Leefomgeving en Transport (ILT) gewezen op tekortkomingen.

PRAKTISCHE OPLOSSINGEN VAN RADA

1. Rada's mogelijkheden ter bevordering van doorstroming:

Rada levert een breed scala aan oplossingen om de doorstroming te bevorderen. Deze oplossingen zijn in onze catalogus in hoofdstuk 8 opgenomen als praktische installatieschema's.

Onderstaand de mogelijkheden:



Rada Installatieschema 1-1.

- Rada Sense digitale mengkranen met instelbare automatische cyclusspoeling
- Rada Sense digitale mengkranen in een netwerk met instelbare automatische cyclusspoeling en mogelijkheid om thermisch te desinfecteren

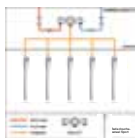

Rada Installatieschema 3.

- Rada centrale thermostatische mengkraan in combinatie met Rada douchepaneel Sport met instelbare automatische cyclusspoeling

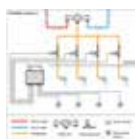

Rada Installatieschema 4.

- Rada centrale thermostatische mengkraan in combinatie met Rada Pulse elektronische douchebesturingen met instelbare automatische cyclusspoeling

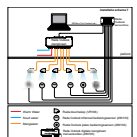

Rada Installatieschema 7, 8, 8-1, 9, 9-1 en 11.

- Rada Outlook digitale mengkraan en douchebesturing in één, met instelbare automatische cyclusspoeling en mogelijkheid om thermische te desinfecteren
- De cyclusspoelingen worden tevens automatisch geregistreerd en gerapporteerd

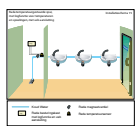

Rada Installatieschema 15.

- Rada temperatuurgestuurde spui met rapportage van de resultaten
- Met de mogelijkheid om temperatuurgestuurd of tijdgestuurd automatisch te spoelen

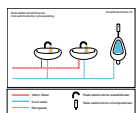

Rada Installatieschema 16.

- Rada Tec wastafel-, douche- en urinoirspoelkranen en closetspoelsystemen met instelbare automatische cyclusspoeling

2. Doorwarming bij mengkranen:

Informatie hierover is te vinden in ISSO publicatie 55.1.

¹ Bron: ISSO Onderzoek "Drinkwaterveiligheid en Legionella" (sept. 2017)

LEGIONELLAPREVENTIE VOOR WATERVOORZIENINGEN IN VLAANDEREN

Regelgeving:

In 1999 werd België getroffen door legionella uitbraken. Op 16 november 1999 werd door de Vlaamse regering het eerste besluit genomen tot het nemen van maatregelen ter voorkoming van de veteranenziekte. Eind 2002 werd de wetgeving in Vlaanderen uitgebreid met een besluit ter preventie van de Veteranenziekte in publiek toegankelijke plaatsen. In juni 2004 werden wijzigingen toegevoegd die onderscheid maken tussen hoog- en matigrisico installaties. In oktober 2007 en in mei 2016 werden wederom wijzigingen doorgevoerd.

Hoogrisico inrichtingen

Onder hoogrisico inrichtingen worden verstaan: voor het publiek toegankelijke inrichtingen die gericht zijn op de behandeling, verzorging of huisvesting van gevoelige personen. Waarbij met gevoelige personen bedoeld wordt: personen behorende tot de groepen:

- met ernstige immuunsuppressie
- met kanker
- met ernstig nierlijden
- met aids
- met diabetes
- met chronisch longlijden
- personen vanaf 65 jaar & rokers

hoogrisico en matigrisico inrichtingen:

- watervoorzieningen moeten worden gebouwd en geëxploiteerd volgens de BBT (Best Beschikbare Techniek)
- de exploitant moet voor alle watervoorzieningen van de inrichting een beheersplan hebben

Opm. bestaande inrichtingen met watervoorzieningen (ook van voor 2007) moeten evenals nieuwe, een beheersplan hebben.

Uitzondering voor matigrisico inrichtingen:

Matigrisico inrichtingen waar nooit meer dan 40 personen, exclusief werknemers, per dag blootgesteld worden, zijn vrijgesteld van de maatregelen en hoeven slechts aan een beperkt aantal eisen te voldoen.

Matigrisico inrichtingen

Onder matigrisico inrichtingen worden verstaan: inrichtingen met een collectieve warmwatervoorziening.

Hierbij dient een collectieve warmwatervoorziening gezien te worden als: een warmwatervoorziening potentieel betrekking hebben op vijftien of meer personen per dag, met uitzondering van werknemers.

Onder inrichting wordt verstaan: een al dan niet overdekte locatie, ruimte, gebouw of bedrijf waar één of meer, aerosolproducerende installaties aanwezig zijn die, wat de veteranenziekte betreft, een risico kunnen vormen voor de volksgezondheid.

Beheersplan en register:

In het beheersplan zijn minimaal opgenomen:

- identificatie- en contactgegevens van de exploitant
- een technische beschrijving van de watervoorziening
- een risicoanalyse van de watervoorziening
- preventiemaatregelen voor de watervoorziening

Opm. 1: de exploitant is verplicht het beheersplan uit te voeren en de genomen maatregelen en de bijbehorende relevante gegevens te noteren in een register.

Opm. 2: de standaard beheersmaatregel is temperatuurbeheersing.

Opm. 3: de exploitant is verplicht het beheersplan uit te voeren en de genomen maatregelen en de bijbehorende relevante gegevens te noteren in een register.

Staalname:

- Staalname moet uitgevoerd worden zoals aangegeven in het beheersplan
- De exploitant is vrijgesteld van staalname als een installatie en de beheersmaatregelen volledig voldoen aan de BBT.

| Categorie | Waakzaamheid | Verhoogde waakzaamheid | Melding |
|-------------|--|---|---|
| Hoogrisico | $\geq 30\%$ van de stalen: > 1000 kve/liter | $\geq 30\%$ van de stalen: > 10000 kve/liter | 1. Indien in 3 opeenvolgende meetcampagnes het niveau van verhoogde waakzaamheid wordt bereikt. 2. Indien 3 opeenvolgende stalen, die op hetzelfde punt genomen zijn, het niveau van 10000 kve/l overschrijden 3. $\geq 30\%$ van de stalen: > 100000 kve/liter |
| Matigrisico | $\geq 30\%$ van de stalen: > 10000 kve/liter | $\geq 30\%$ van de stalen: > 100000 kve/liter | |

Tabel 1: Staalnameresultaten en bijbehorende actieniveaus

LEGIONELLAPREVENTIE VOOR WATERVOORZIENINGEN IN VLAANDEREN

Aandachtspunten watervoorziening:

- Doorstroming, zorg voor minimaal wekelijks gebruik (spoelschema, bij geen wekelijks gebruik)
- Koudwaterleidingen in verwarmde kokers minimaal eens per 2 dagen spoelen
- Dode leidingen zo kort mogelijk, max. 10 cm (liefst verwijderen)
- Koudwater moet beneden 25 °C blijven, zoniet, leidinglengte <= 5 meter en inhoud <= 3 liter
- Warmwaterproductie continu boven 60 °C, indien dit niet mogelijk is dan minimaal 1 uur per dag (hoogrisico) of per week (matigrisico)
- Warmwaterverdeelsysteem, vertrek min. 60 °C, retour min. 55 °C (55 °C eis geldt ook voor niet-circulerende leidingen)
- Warmwaterleidingen (circulerend en niet circulerend) met zo kort mogelijke leidinglengte < 15 meter en inhoud max. 3 liter hoeven niet aan de 55 °C eis te voldoen
- Op elk warmwater tappunt dient een temperatuur van 70 °C haalbaar te zijn
- Mengwatertemperaturen in badkamers en douches in ziekenhuizen, rusthuizen en scholen beperken tot 43 °C, in kinderdagverblijven en kleuterscholen tot 38 °C

Nooddesinfectie:

Bij besmetting van de warmwaterinstallatie: thermische desinfectie van de warmwaterinstallatie gedurende 4 minuten bij 70 °C

| Temperatuur | Standtijd t.b.v. 90% afdoeding van legionella pneumophila serogroep 1 |
|-------------|---|
| 50 °C | 111 minuten |
| 60 °C | 2,5 - 5 minuten |
| 70 °C | 1 - 1,5 minuten |
| 80 °C | ca. 30 seconden |

Tabel 2: afdoeding legionella (Bron: BBT studie)

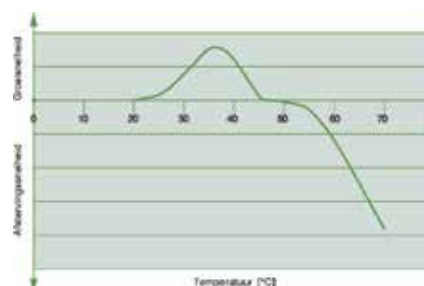

Grafiek: groei- en afstervingsnelheid in relatie tot de temperatuur (Bron: BBT studie)

| Aandachtspunt | Hoog- en matig-risico | Opmerking |
|--|---|--|
| Doorstroming | Minimaal wekelijkse doorstroming (spoelschema) | Handmatig of automatisch (bijv. Rada Outlook, Rada Tec etc.) |
| Koudwaterleidingen in verwarmde kokers | Minimaal eens per 2 dagen doorstroming (spoelschema) | Handmatig of automatisch (bijv. Rada temperatuurgestuurde spui) |
| Koudwaterleidingen >= 25°C | Lengte < 15 meter en inhoud max. 3 liter | Addendum BBT 31 mei 2016 |
| Warmwaterproductie continu >= 60 °C, of minimaal | 1 uur/dag >= 60 °C (hoogrisico) 1 uur/week >= 60 °C (matigrisico) | |
| Warmwaterleidingen <= 55°C | Lengte < 15 meter en inhoud max. 3 liter | Voor douches bijvoorbeeld Rada Outlook, met korte uittapleidingen |
| Warmwater temperaturen | 70 °C bereikbaar op elk warmwater tappunt | Rada producten zijn bestand tegen, kortstondig, hoge temperaturen |
| Gebruiksveiligheid temperaturen | <= 43 °C, in rusthuizen, ziekenhuizen, scholen <= 38 °C in kinderdagverblijven en kleuterscholen | Rada thermostatische mengkranen zorgen voor veilige gebruikstemperaturen |
| Oppervlaktetemperatuur genaakbare delen | <= 43 °C in rusthuizen, ziekenhuizen, kinderdagverblijven en kleuterscholen | Rada centraalthermostaten worden uit het zicht gemonteerd en voorkomen hogere temperaturen op genaakbare delen |
| Dode leidingen | <= 10 cm, liefst verwijderen | |

Tabel 3: Aandachtspunten watervoorziening

Automatisering van beheersmaatregelen

Het handmatig uitvoeren van beheersmaatregelen blijkt in de praktijk vaak een zeer tijdrovende en daarmee kostbare klus. Ook de veiligheid voor degenen die de beheersmaatregelen uitvoeren (zoals beheerders) en de kwaliteit van uitvoering verdienen aandacht. Automatisering van (delen van) het beheer kan dus grote voordelen opleveren.

Handige links:

<http://www.zorg-en-gezondheid.be/legionella.aspx>
<http://www.isbvzw.be/nl/394/papers/45/legionella.html>

RADA OUTLOOK SFEERIMPRESSIE



RADA OUTLOOK BEHEER- EN BESTURINGSSYSTEEM

Het Rada Outlook beheer- en besturingssysteem is ontwikkeld voor toepassing in collectieve douche-installaties. Het Rada Outlook systeem maakt het mogelijk om beheersmaatregelen, zoals cyclusspoelen en periodieke thermische desinfectie (een driewegklep is niet nodig), met het oog op legionella te automatiseren, te analyseren en te archiveren. Per groep van maximaal 6 douches wordt een Rada Outlook centrale digitale mengkraan geplaatst. De Rada Outlook mengkraan is voorzien van 6 geïntegreerde magneetventielen voor sturing van de douches en voorzien van een zogenaamde sensorbox waarop de bedieningssensoren aangesloten worden. De Rada Outlook mengkraan regelt de mengtemperatuur en stuurt de magneetventielen. Op de bijbehorende sensorbox worden de bedieningssensoren (infrarood of piëzo) aangesloten, evenals eventuele netwerk bekabeling, sleutelschakelaars voor schoonmaakdoeleinden en aanwezigheidssensoren. M.b.v. de laptop software kunnen diverse instellingen, zoals douchetijd, cyclusspoeling en mengtemperatuur gewijzigd worden. In de Rada Outlook mengkraan worden de resultaten van cyclusspoelingen (minimaal 365) geanalyseerd en gearchieveerd. Meerdere Rada Outlook mengkranen, maximaal 31, kunnen in een netwerk gekoppeld worden. Rada Outlook kranen in een netwerk kunnen gekoppeld worden aan een GBS (Modbus) of aan een zogenaamde Rada webserver of Rada Cloudserver, voor online beheer.

RADA OUTLOOK BASIS INSTALLATIESCHEMA 7

Rada installatieschema 7:

Rada Outlook systeem, digitale mengkraan, douchebesturing en douchebeheer in één besturingskast.

Mengwaterleidingen korter dan 5 meter.

In het kader van beheer dienen, afhankelijk van de indeling in risicocategorie prioritair/niet-prioritair, maatregelen getroffen te worden. Voor zowel mengwaterleidingen korter als langer dan 5 meter gelden, afhankelijk van de risico-indeling en omgevingsfactoren, de volgende mogelijke beheersmaatregelen (zie ook stroomschema's 55.1 en 55.2):

- dagelijks spoelen
- wekelijks spoelen
- wekelijkse preventieve thermische desinfectie

Onderstaande oplossing biedt de volgende voordelen:

- Digitale mengkraan, douchebesturing en magneetventielen in één kast, waardoor aanzienlijk bespaard wordt op installatie en montagekosten.
- Aanzienlijke besparing op elektrische bedrading, per douchebediening hoeft slechts één kabel aangesloten te worden.
- Beperkte lengte van de mengwateruitleidingen.
- Mengtemperatuur op afstand regelbaar.
- Instelbare automatische cyclusspoeling van de tappunten met:
 - instelbare cyclusspoeltijd
 - instelbare spoeltemperatuur (!)
 - instelbaar cyclusinterval
 - spoelen op vaste tijden mogelijk
- Cyclusspoelingen worden geregistreerd en bewaard in een digitaal logboek
- Cyclusspoelrapporten zijn m.b.v. laptop ter plekke te downloaden. Voor online communicatie is een Rada cloudserver en webserver beschikbaar.

- Instelbare automatische periodieke thermische desinfectie is mogelijk i.c.m. TD-regelaar, webserver, cloudserver of GBS, inclusief registratie en dataopslag. Een by-passklep is niet nodig!!
- Handmatige thermische desinfectie mogelijk dmv een laptop/pc. Een by-passklep is niet nodig!!
- Energiezuinige Eco TD
- Meerdere Rada Outlook en Rada Sense digitale mengkranen zijn te koppelen in een netwerk
- Aansluiting voor communicatie met een GBS (MODbus)
- Keuze uit infrarood of piëzo bedieningssensoren
- De Rada VR douchekoppen hebben het KIWA-keur laag verbruik (Z-klasse)
- De Rada elektronische zelfsluitende systemen leveren een water- en energie besparing van ca. 45% t.o.v traditionele kranen.

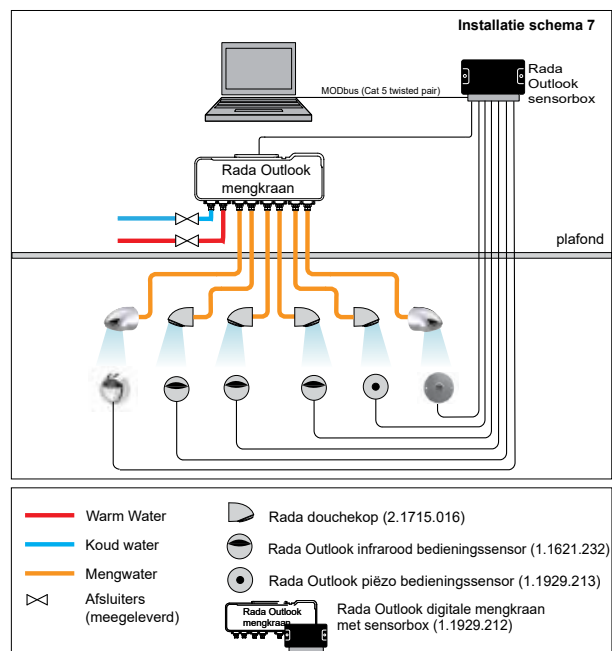

RADA OUTLOOK INSTALLATIESCHEMA'S

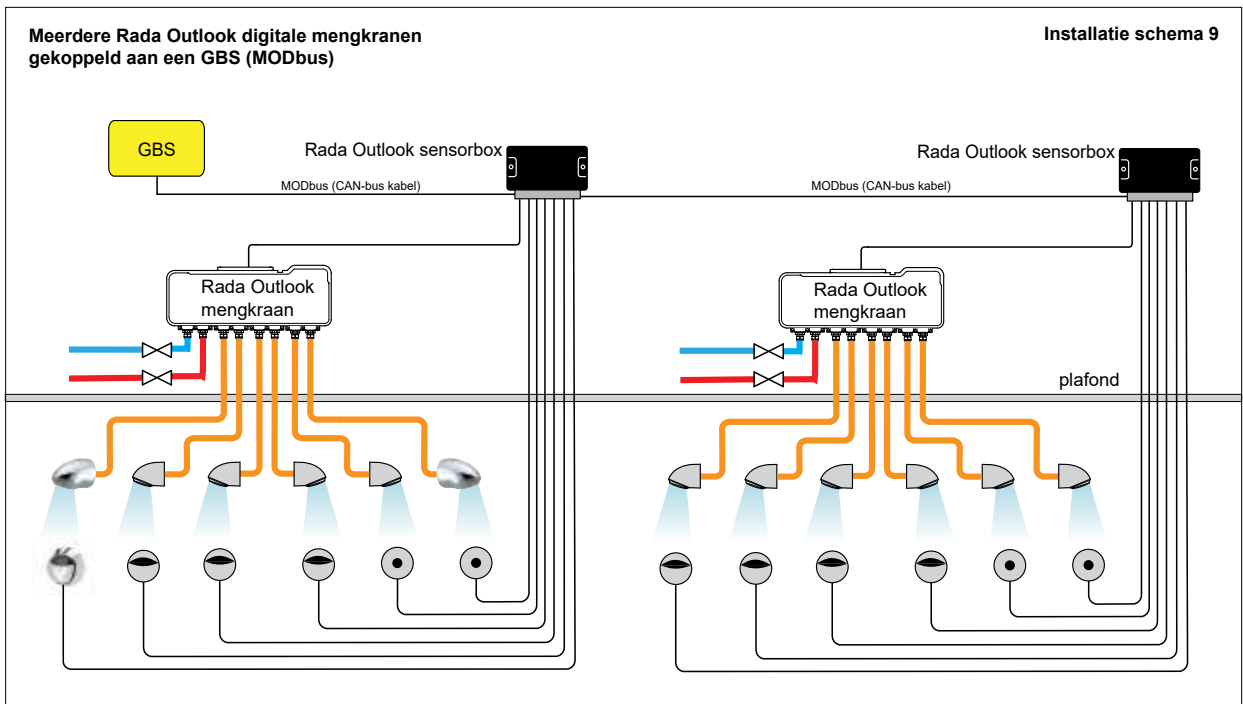
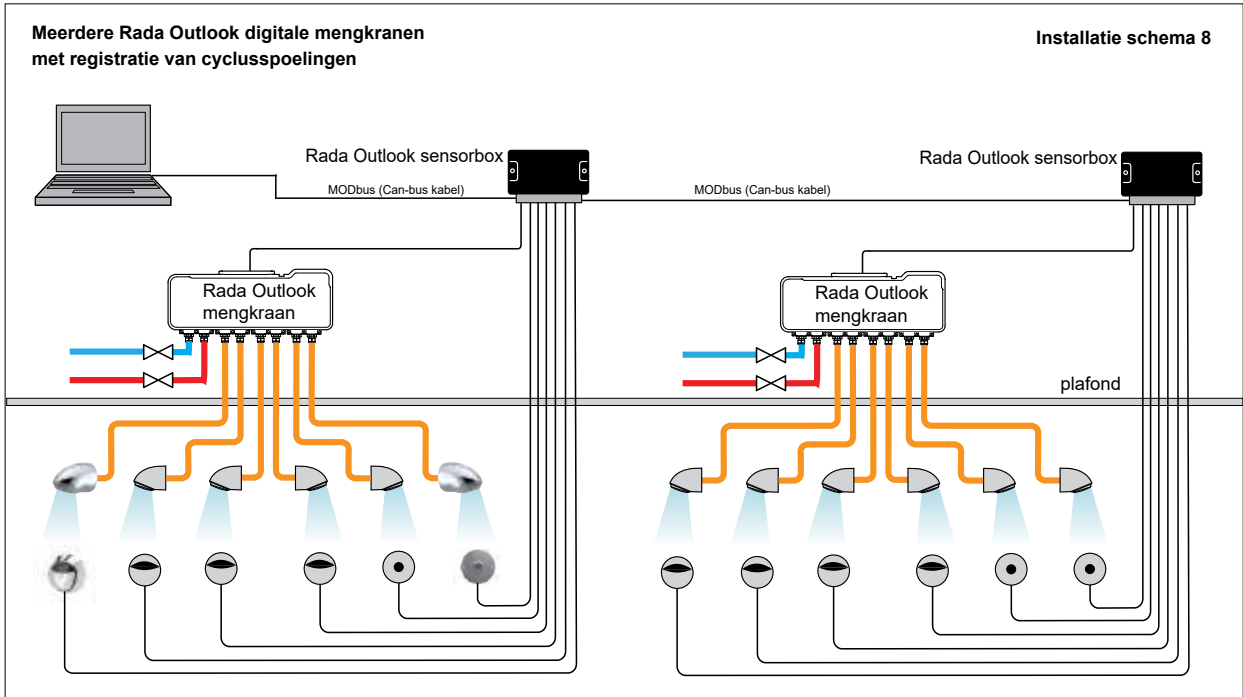



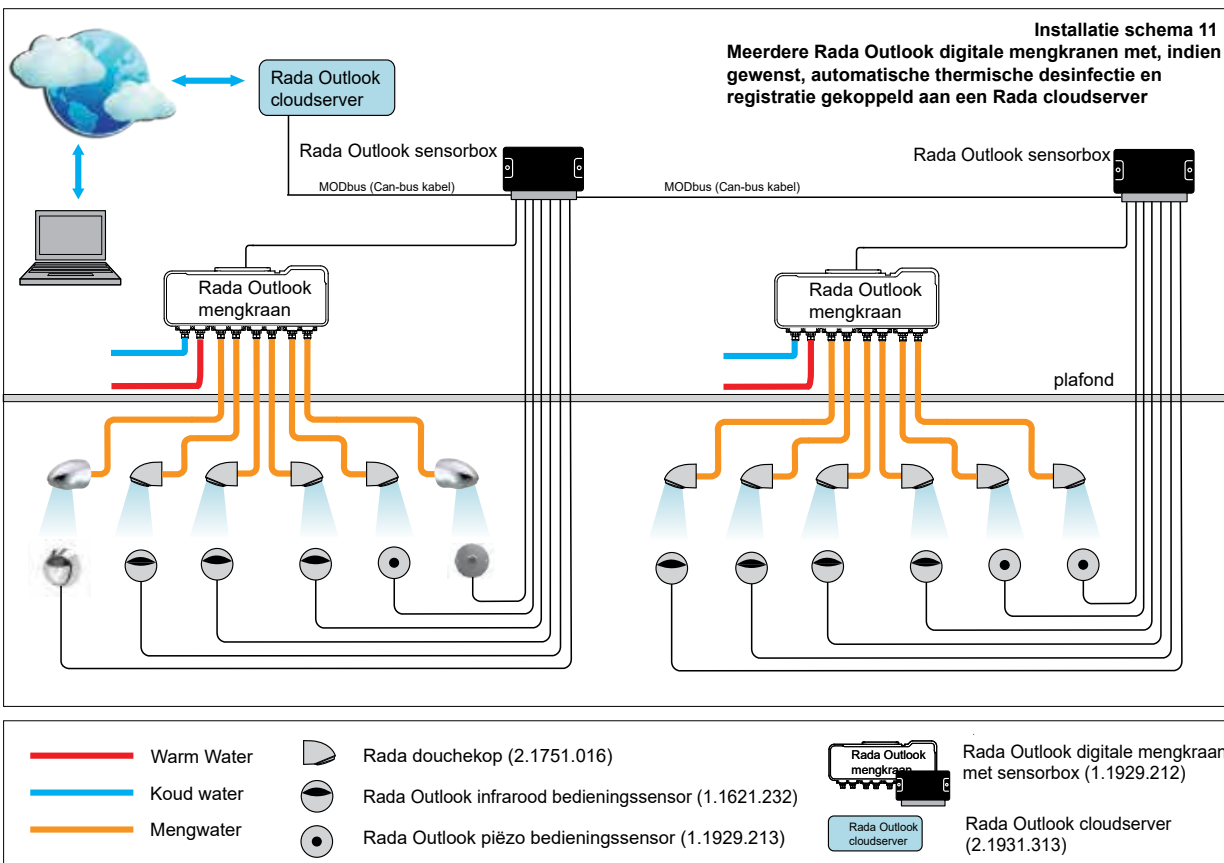
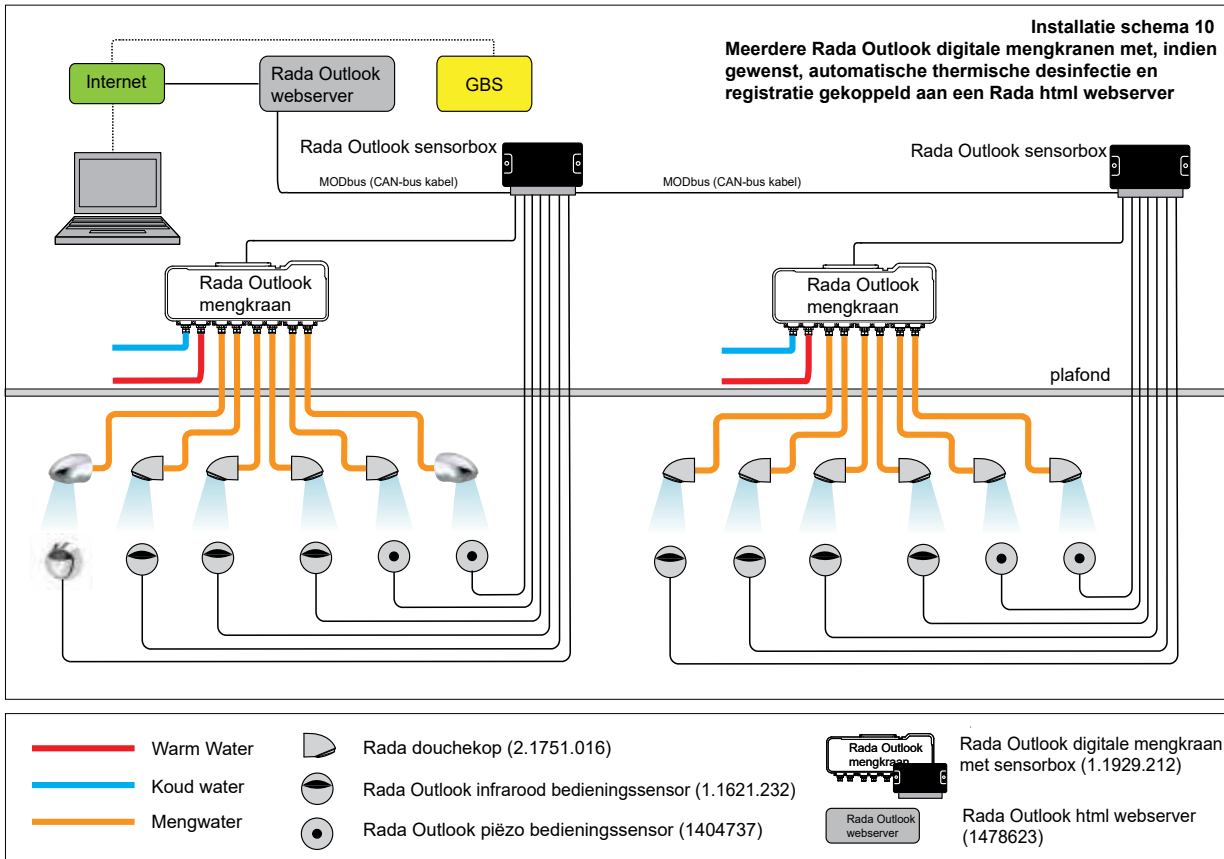





RADA OUTLOOK INSTALLATIESCHEMA'S



| Afbeelding | Omschrijving | Bestelnummer | Artikelnummer |
|---|---|--------------|---------------|
|  | <p>Rada Outlook digitale mengkraan voor max. 6 douches (zie ook pagina 19) Rada Outlook digitale mengkraan, bestaande uit een, uit het zicht te monteren, mengkraan in een besturingskast voor wandmontage. Inclusief inlaatafsluiters met aftap voor keerklepcontrole, keerkleppen en vuilfilters. Met 3/4" buitendraad aansluitingen. voor warm en koud water toevoer en mengwateraansluitingen, 1/2" buitendraad. Met geïntegreerde magneet-ventielen. De Rada Outlook digitale mengkraan wordt geleverd met de Rada Outlook sensorbox en een transformator.</p> | | |
| | Rada Outlook voor max. 6 douches | 1.1929.212 | 280100 |
| | Rada Outlook voor max. 4 douches | 1.1929.335 | 280214 |
| | Rada Outlook voor max. 2 douches | 1.1929.214 | 280212 |
|  | <p>Rada Outlook infrarood bedieningssensor Rada Outlook infrarood bedieningssensor, met vlakke achterzijde, aan te sluiten op een Rada Outlook sensorbox, voor wandmontage met 10 meter kabel. Compleet met bevestigingsmateriaal en connectoren voor verlenging van de kabel.</p> | 1.1621.232 | 280103 |
|  | <p>Rada Outlook piëzo druktoets Rada Outlook piëzo druktoets, met vlakke achterzijde, aan te sluiten op een Rada Outlook sensorbox, voor wandmontage, met 10 meter kabel. Compleet met bevestigingsmateriaal en connectoren voor verlenging van de kabel.</p> | 1404737 | 280105 |
|  | <p>Rada rvs douchepaneel V500 Rada wit geëpoxeerd r.v.s. douchepaneel, voor koud of voorgemengd water, type V500. Waterbesparend en robuust, met Rada Outlook infraroodbediening. Spoeltijd instelbaar, cyclusspoeling instelbaar via Rada Outlook digitale mengkraan. Met waterbesparende douchekop, type Rada VR106 met KIWA keur laag verbruik, met instelbare sproei-hoek. Met flexibele slangaansluiting met 1/2" wartel, voor boven- of achter-aansluiting. Extra benodigd Rada Outlook digitale mengkraan.</p> | | |
| | V500 met Rada Outlook infrarood bediening en VR106 | 1.1929.225 | 435065 |
| | V510 met Rada Outlook piëzo bediening en VR106 | 1.1929.226 | 435066 |
| | V540 met Rada Outlook piëzo bediening en glijstangset | 1.1929.227 | 435067 |
|  | <p>Rada Outlook inregelset Rada Outlook inregelset, bestaande uit programmeerkabel, lengte 1.8 meter en software, op usb-stick, voor het inregelen van Rada Outlook systemen en het uitlezen en bewaren van cyclusspoelrapportages.</p> <p>Te verlengen tot maximaal 10 meter (enkel door verlenging van de kabel aan de zijde van de oranje connector)</p> | 1.1621.202 | 280102 |
|  | <p>Rada Outlook sleutelschakelaar Rada Outlook sleutelschakelaar voor aansluiting op Rada Outlook sensorboxen. Met drie parallelle aansluitingen, voor het tijdelijk uitschakelen van de tappunten van maximaal drie Rada Outlook digitale mengkranen. Bijvoorbeeld tijdens schoonmaakwerkzaamheden. Let op: indien de sleutelschakelaar actief is zal de cyclusspoeling nog steeds plaats vinden. Wordt geleverd met kabeldoorvoer (niet gemonteerd)</p> | 2.1931.314 | 280224 |



| Afbeelding | Omschrijving | Bestelnummer | Artikelnummer |
|---|--|--------------|---------------|
|  | <p>Rada relaiskast Rada relaiskast met drie relais voor aansluiting op een Rada Outlook sensorbox, voor activering van bijvoorbeeld ventilatie en bij toepassing van meerdere radar aanwezigheidssensoren op één sensorbox.</p> | 2.1495.044 | 280200 |
|  | <p>Rada Outlook radar aanwezigheidssensor Rada Outlook radar aanwezigheidssensor, voor aansluiting op een Rada Outlook sensorbox, ter beveiliging tegen verbrandingsrisico's tijdens thermische desinfectie. De sensor dient zodanig geplaatst en gericht te worden bij/in de doucheruimte dat geen stromend water van de douche of over de vloer gedetecteerd wordt. Bij toepassing van meer dan 2 radar aanwezigheidssensoren is een relaiskast (Art. nr. 280200) benodigd.</p> | 2.1931.315 | 280300 |
|  | <p>Rada Outlook TD regelaar (zonder registratie) Rada Outlook TD regelaar voor aansluiting van één tot maximaal zestien Rada Outlook elektronische mengkranen in een netwerk of één Rada DRV40 mengkraan. Zonder registratie. Voor automatische activering van thermische desinfecties via een instelbare tijdklok of activering via optionele sleutelschakelaars. Wordt geleverd inclusief ombouwkast en transformator.</p> | 2.1931.312 | 280151 |
|  | <p>Rada Outlook cloudserver, type 8 Rada Outlook cloudserver voor aansluiting van een netwerk van maximaal acht Rada Outlook elektronische mengkranen en maximaal vier Rada Outlook temperatuuroepnemers. Voor beheer van een installatie via de cloud. Met mogelijkheid van automatische activering van thermische desinfecties, wijziging van instellingen en registraties en rapportages van beheersmaatregelen zoals cyclusspoelingen en thermische desinfecties.</p> | 2.1931.313 | 280160 |
|  | <p>Rada Outlook webserver, type 8 Rada Outlook webserver, voor aansluiting van een netwerk van maximaal acht Rada Outlook en/of Rada Sense digitale mengkranen. Voor afstandsbeheer via internet. Voor automatische activering van thermische desinfecties, via PC of laptop kunnen on-line instellingen uitgelezen en gewijzigd worden en kunnen rapportages van de laatste 25 cyclusspoelingen en thermische desinfectie uitgelezen worden.</p> | 1478623 | 280155 |
|  | <p>Rada Outlook uitlaat bypass adapter Rada Outlook uitlaat bypass adapter, voor het aansluiten van een ongebruikte uitlaat op een uittapleiding.</p> | 1.1621.080 | 280230 |
|  | <p>Rada Outlook socket kabel Rada Outlook socket kabel, aansluitkabel 25 cm, voor het maken van een simpele tijdelijke verbinding tussen programmeerkabel en mengkra(n)en.</p> | 1.1621.110 | 280225 |

| Afbeelding | Omschrijving | Bestelnummer | Artikelnummer |
|---|---|--------------|---------------|
| <p>Rada Pulse elektronische zelfsluitende systemen en kranen worden toegepast in collectieve leidingwaterinstallaties voor douches, wastafels, urinoirs en toiletten. De belangrijkste redenen voor installatie van Rada elektronische zelfsluitende systemen zijn:</p> <ul style="list-style-type: none"> - Hygiëne, door non-touch bediening - Water- en energiebesparing - Vandalbestendigheid - Automatisch cyclusspoelen | | | |
|  | <p>Rada Pulse centrale besturingskast Rada Pulse centrale besturingskast voor aansturing van maximaal 10 tappunten. Inclusief transformator 230/12 Volt. Via de Rada Pulse programmeerset (of tzt de Pulse inregelsoftware) kunnen alle tappunten afzonderlijk worden geprogrammeerd. Functies als start-stop, blokkeertijden en automatische cyclusspoelingen zijn instelbaar. De besturingskast heeft een vastedouchelooptijd van 30 sec. per tappunt.</p> | 2.1.093.79.3 | 277350 |
|  | <p>Rada Pulse 120 douche/wastafel besturingssysteem Rada Pulse 120 besturingssysteem voor een douche of wastafel, voor aansluiting op een Rada Pulse centrale besturingskast, bestaande uit een infrarood bedieningssensor voor wandmontage met 3 meter kabel en een 1/2" magneetventiel met kogelafsluiter, aansluitingen 15 mm knel. Het geheel wordt geleverd met alle aansluitaccessoires.</p> | 1.1495.063 | 277973 |
|  | <p>Rada Pulse 120A douche/wastafel besturingssysteem Rada Pulse 120A besturingssysteem voor een douche of wastafel, voor aansluiting op een Rada Pulse centrale besturingskast, bestaande uit een infrarood bedieningssensor met aluminiumbehuizing voor wandmontage met 3 meter kabel en een 1/2" magneetventiel met kogelafsluiter, aansluitingen 15 mm knel. Het geheel wordt geleverd met alle aansluitaccessoires.</p> | 1520795 | 277978 |
|  | <p>Rada Pulse 122A urinoir besturingssysteem Rada Pulse 122A besturingssysteem voor een urinoir, voor aansluiting op een Rada Pulse centrale besturingskast, bestaande uit een infrarood bedieningssensor voor wandmontage met 3 meter kabel en een 1/2" magneetventiel met kogelafsluiter, aansluitingen 15 mm knel. Het geheel wordt geleverd met alle aansluitaccessoires</p> | 1546408 | 277980 |
|  | <p>Rada Pulse 125 urinoir besturingssysteem Rada Pulse 125 besturingssysteem voor één urinoir, voor aansluiting op een Rada Pulse centrale besturingskast, bestaande uit een passief infrarood bedieningssensor voor plafondmontage met 3 meter kabel en een 1/2" magneetventiel met kogelafsluiter, aansluitingen 15 mm knel. Het geheel wordt geleverd met alle aansluitaccessoires.</p> | 1.1495.066 | 277719 |
|  | <p>Rada Pulse 126 groepsurinoir besturingssysteem Rada Pulse 126 besturingssysteem voor een groepsurinoir, voor aansluiting op een Rada Pulse centrale besturingskast, bestaande uit een passief infrarood bedieningssensor voor plafondmontage met 3 meter kabel en een 1/2" magneetventiel met kogelafsluiter, aansluitingen 15 mm knel. Het geheel wordt geleverd met alle aansluitaccessoires.</p> | 1.1495.067 | 277521 |
|  | <p>Rada Pulse programmeerset Rada Pulse programmeerset voor het programmeren van Rada Pulse systemen, met spiraalkabel (3 meter) met stekker voor aansluiting op een Rada Pulse besturingskast. Met vier druktoetsen voor programmering en digitale uitlezing.</p> | 2.1.093.80.1 | 277351 |





| Afbeelding | Omschrijving | Bestelnummer | Artikelnummer |
|---|---|--------------|---------------|
|  | <p>Rada Mono Control 220 voor een douche/wastafel Rada Mono Control 220 besturingssysteem voor een douche of wastafel, bestaande uit een Pulse 120A infrarood bedieningssensor voor wandmontage met 3 meter kabel en een inbouwdoos met daarin een stuurmodule 250 en een ½" magneetventiel met kogelafsluiter, aansluitingen 15 mm knel. Hierbij benodigd een Rada netadapter 230/12 V DC, artikelnr. 277198 (niet meegeleverd).</p> | 1602873 | 279845 |
|  | <p>Rada Mono Control 240 voor een douche/wastafel Rada Mono Control 240 besturingssysteem voor een douche of wastafel, bestaande uit een Pulse 140A piëzo bedieningssensor voor wandmontage met 10 meter kabel en een inbouwdoos met daarin een stuurmodule 250 en een ½" magneetventiel met kogelafsluiter, aansluitingen 15 mm knel. Hierbij benodigd een Rada netadapter 230/12 V DC, artikelnr. 277198 (niet meegeleverd).</p> | 1602874 | 279850 |
|  | <p>Rada Mono Control 222 voor een urinoir Rada Mono Control 222 besturingssysteem voor een urinoir, bestaande uit een Pulse 122A infrarood bedieningssensor voor wandmontage met 3 meter kabel en een inbouwdoos met daarin een stuurmodule 250 en een ½" magneetventiel met kogelafsluiter, aansluitingen 15 mm knel. Hierbij benodigd een Rada netadapter 230/12 V DC, Artikelnr. 277198 (niet meegeleverd).</p> | 1602875 | 279855 |
|  | <p>Rada Mono Control 125 voor een urinoir Rada Mono Control 125 besturingssysteem voor een urinoir, bestaande uit een passief infrarood bedieningssensor voor plafondmontage met 3 meter kabel en een inbouwdoos met daarin een stuurmodule en een ½" magneetventiel met kogelafsluiter, aansluitingen 15 mm knel. Hierbij benodigd een Rada netadapter 277197, 230/12 V AC (niet meegeleverd).</p> | 1.1495.093 | 277357 |
|  | <p>Rada Mono Control 126 voor een groepsurinoir Rada Mono Control 126 besturingssysteem voor een groepsurinoir, bestaande uit een passief infrarood bedieningssensor voor plafondmontage met 3 meter kabel en een inbouwdoos met daarin een stuurmodule en een ½" kunststof magneetventiel met kogelafsluiter, aansluitingen 15 mm knel. Hierbij benodigd een Rada netadapter 277197, 230/12 V AC (niet meegeleverd).</p> | 1.1495.094 | 277740 |
|  | <p>Rada Mono Control 133 voor een douche Rada Mono Control 133 besturingssysteem met HEC batterij voor één douche, bestaande uit een piëzo bedieningssensor en een inbouwkast met magneetventiel met filter, aansluitingen ½" buitendraad, besturingselectronica en HEC batterij. Met instelbare spoeltijd, start-stop en instelbare automatische cyclusspoeling. Wordt geleverd met magneetsleutel om instellingen te wijzigen en 3M connectoren.</p> | 1470258 | 277657 |
|  | <p>Rada Campingsensor Rada campingsensor, voor één douche met tijdsignalering via led's. Bestaande uit een piëzo bedieningssensor met geïntegreerde electronica en 10 led's, met 10 meter kabel en een inbouwdoos met een ½" magneetventiel, 12 V DC, met kogelafsluiter en aansluitingen 15 mm knel. Met instelbare spoeltijd, pauzetijd, blokkeertijd en cyclusspoeling. Koppelbaar in een netwerk. Rada netadapter 277198, apart te bestellen.</p> | 1480101 | 279500 |
|  | <p>Rada Mono Control 150 spui-systeem Rada Mono Control 150 spui-systeem voor het automatisch tijdgestuurd spuien van leidingen. Bestaande uit een besturingskast met geïntegreerde piëzo druktoets, elektronica en ½" magneetventiel met kogelafsluiter. Basisinstelling, automatisch 30 seconden spuien elke 24 uur. Met druktoets voor controle van de werking of om extra te spuien. Wordt geleverd met Rada netadapter 277197, 230/12 V AC.</p> | 1.1929.202 | 277150 |

| Afbeelding | Omschrijving | Bestelnummer | Artikelnummer |
|--|---|--------------|---------------|
|  | <p>Rada Mono Control 153 spui-systeem Rada Mono Control 153 spui-systeem met HEC batterij, voor het automatisch tijdgestuurd spuien van leidingen. Bestaande uit een magneetventiel, aansluitingen 1/2" bu. dr., besturingselectronica en HEC batterij, gemonteerd in een besturingskast. Met instelbare automatische cyclusspoeling. Wordt geleverd met magneetsleutel om instellingen te wijzigen. Met piëzo druktoets, voor controle van de werking of om extra te spuien.</p> | 1468767 | 277153 |
|  | <p>Rada Mono Control 155 temperatuurgestuurde spui Rada Mono Control 155 temperatuurgestuurde spui voor het automatisch spuien op tijd en/of temperatuur van leidingen met display en logfunctie. Bestaande uit een besturingskast met USB aansluiting, temperatuursensor en 1/2" magneetventiel met afsluiter. Met instelbare spoeltijd en spoelinterval. Logdata, temperaturen en gebruik, worden minimaal een jaar bewaard en kunnen worden weggeschreven op een USB-stick. Met netadapter 230/12 V AC.</p> | 1.1929.203 | 277155 |
|  | <p>Rada netadapter 230/12 V AC Rada netadapter, 230/12 V AC, vermogen 10VA, type 277197, in kunststof behuizing voor aansluiting van onder andere Rada Mono Control 120, 122, 124, 125, 126, 150 en 155 systemen.</p> | 1336853 | 277197 |
|  | <p>Rada netadapter 230/12 V DC Rada netadapter, 230/12 V DC, vermogen 12W, type 277198, in kunststof behuizing voor aansluiting van onder andere Rada Mono Control 220, 222, 240 systemen en voor het Campingsensor systeem.</p> | 1480776 | 277198 |

| Afbeelding | Omschrijving | Bestelnummer | Artikelnummer |
|---|---|--------------|---------------|
|  | Rada Insight 100 wastafelkraan voor koud water Rada Insight elektronische wastafelkraan voor bladmontage, type 100. Waterbesparend, met vandaalbestendige volumestroombegrenzer 2 l/min. Met intelligent, autofocus, infrarood systeem, met instelbare cyclusspoeling. Inclusief hybride energiecel met levensduur van minimaal 30 jaar. Met flexibele slangaansluitingen, 3/8" wartel. | 1.1929.256 | 700100 |
| | Rada Insight 100 wastafelmengkraan Als hierboven echter als mengkraan | 1.1929.257 | 700101 |
|  | Rada Tec 150 wastafelkraan voor koudwater Rada Tec 150, elektronische wastafelkraan, voor koudwater voor bladmontage. Waterbesparend en robuust, met volumestroombegrenzer 6 l/min, voorzien van instelbare intelligente automatische cyclusspoeling. Met autofocus infrarood systeem. Met flexibele slangaansluiting met stopkraan, aansluiting 3/8" wartel. Met batterijhouder en batterij. | 1483715 | 150750 |
| | Rada Tec 150 wastafelkraan voor koudwater Als hierboven echter met netadapter 230V AC/6V DC | 1483717 | 150770 |
|  | Rada Tec 150 wastafelmengkraan Rada Tec 150, elektronische wastafelmengkraan, voor bladmontage. Waterbesparend en robuust, met volumestroombegrenzer 6 l/min, voorzien van instelbare intelligente automatische cyclusspoeling. Met autofocus infrarood systeem. Met flexibele slangaansluiting met stopkraan, aansluiting 3/8" wartel. Met batterijhouder en batterij. | 1483716 | 150760 |
| | Rada Tec 150 wastafelmengkraan Als hierboven echter met netadapter 230V AC/6V DC | 1483718 | 150780 |
|  | Rada Tec 150 wastafelkraan met bluetooth Rada Tec 150, elektronische wastafelkraan met bluetooth, voor bladmontage. Programmeerbaar en uit te lezen via bluetooth App, met registratie van max. 350 cyclusspoelingen. Verdere specs zoals standaard Rada Tec 150. Voedingsspanning 12 V DC. Extra benodigd, Rada Tec netadapter 1611637 of transformator 230V AC/12V DC. | 1611507 | 1611507 |
| | Rada Tec 150 wastafelmengkraan met bluetooth Als hierboven echter als mengkraan | 1611508 | 1611508 |
|  | Rada Tec 200 wastafelkraan voor koudwater Rada Tec 200, elektronische wastafelkraan, voor koudwater voor bladmontage. Waterbesparend en robuust, met volumestroombegrenzer 6 l/min, voorzien van instelbare intelligente automatische cyclusspoeling. Met autofocus infrarood systeem. Met flexibele slangaansluiting met stopkraan, aansluiting 3/8" wartel. Met batterijhouder en batterij. | 2.1931.263 | 200750 |
| | Rada Tec 200 wastafelkraan voor koudwater Als hierboven echter met netadapter 230V AC/6V DC | 2.1931.265 | 200770 |
|  | Rada Tec 200 wastafelmengkraan Rada Tec 200, elektronische wastafelmengkraan, voor bladmontage. Waterbesparend en robuust, met volumestroombegrenzer 6 l/min, voorzien van instelbare intelligente automatische cyclusspoeling. Met autofocus infrarood systeem. Met flexibele slangaansluiting met stopkraan, aansluiting 3/8" wartel. Met batterijhouder en batterij. | 2.1931.264 | 200760 |
| | Rada Tec 200 wastafelmengkraan Als hierboven echter met netadapter 230V AC/6V DC | 2.1931.266 | 200780 |
|  | Rada Tec 200 wastafelkraan met bluetooth Rada Tec 200, elektronische wastafelkraan met bluetooth, voor bladmontage. Programmeerbaar en uit te lezen via bluetooth App, met registratie van max. 350 cyclusspoelingen. Verdere specs zoals standaard Rada Tec 200. Voedingsspanning 12 V DC. Extra benodigd, Rada Tec netadapter 1611637 of transformator 230V AC/12V DC. | 1611509 | 1611509 |
| | Rada Tec 200 wastafelmengkraan met bluetooth Als hierboven echter als mengkraan | 1611510 | 1611510 |
|  | Rada Tec 300 wastafelkraan voor koudwater Rada Tec 300, elektronische wastafelkraan, voor koudwater voor bladmontage. Waterbesparend en robuust, met volumestroombegrenzer 6 l/min, voorzien van instelbare intelligente automatische cyclusspoeling. Met autofocus infrarood systeem. Met flexibele slangaansluiting met stopkraan, aansluiting 3/8" wartel. Met batterijhouder en batterij. | 2.1931.319 | 300750 |
| | Rada Tec 300 wastafelkraan voor koudwater Als hierboven echter met netadapter 230V AC/6V DC | 2.1931.321 | 300770 |





| Afbeelding | Omschrijving | Bestelnummer | Artikelnummer |
|---|--|--------------|---------------|
|  | <p>Rada Tec 300 wastafelmengkraan Rada Tec 300, elektronische wastafelmengkraan, voor bladmontage. Waterbesparend en robuust, met volumestroombegrenzer 6 l/min, voorzien van instelbare intelligente automatische cyclusspoeling. Met autofocus infrarood systeem. Met flexibele slangaansluiting met stopkraan, aansluiting 3/8" wartel. Met batterijhouder en batterij.</p> | 2.1931.320 | 300760 |
| | <p>Rada Tec 300 wastafelmengkraan Als hierboven echter met netadapter 230V AC/6V DC</p> | 2.1931.322 | 300780 |
|  | <p>Rada Tec 300 wastafelkraan met bluetooth Rada Tec 300, elektronische wastafelkraan met bluetooth, voor bladmontage. Programmeerbaar en uit te lezen via bluetooth App, met registratie van max. 350 cyclusspoelingen. Verdere specs zoals standaard Rada Tec 300. Voedingsspanning 12 V DC. Extra benodigd, Rada Tec netadapter 1611637 of transformator 230V AC/12V DC.</p> | 1611511 | 1611511 |
| | <p>Rada Tec 300 wastafelmengkraan met bluetooth Als hierboven echter als mengkraan</p> | 1611512 | 1611512 |
|  | <p>Rada Tec 310 keukenkraan voor koudwater Rada Tec 310, elektronische keukenkraan, voor bladmontage, met draaibare uitloop en start-stop infrarood bediening. Waterbesparend en robuust, met volumestroombegrenzer 6 l/min, voorzien van instelbare intelligente automatische cyclusspoeling. Met flexibele slangaansluiting met stopkraan, aansluiting 3/8" wartel. Met batterijhouder en batterij.</p> | 2.1931.328 | 310750 |
| | <p>Rada Tec 310 keukenkraan voor koudwater Als hierboven echter met netadapter 230V AC/6V DC</p> | 2.1931.330 | 310770 |
|  | <p>Rada Tec 310 keukenmengkraan Rada Tec 310, elektronische keukenmengkraan, voor bladmontage, met draaibare uitloop en start-stop infrarood bediening. Waterbesparend en robuust, met volumestroombegrenzer 6 l/min, voorzien van instelbare intelligente automatische cyclusspoeling. Met flexibele slangaansluiting met stopkraan, aansluiting 3/8" wartel. Met batterijhouder en batterij.</p> | 2.1931.329 | 310760 |
| | <p>Rada Tec 310 keukenmengkraan Als hierboven echter met netadapter 230V AC/6V DC</p> | 2.1931.331 | 310780 |
|  | <p>Rada Tec 310 keukenkraan met bluetooth Rada Tec 310, elektronische keukenkraan met bluetooth, voor bladmontage. Programmeerbaar en uit te lezen via bluetooth App, met registratie van max. 350 cyclusspoelingen. Verdere specs zoals standaard Rada Tec 310. Voedingsspanning 12 V DC. Extra benodigd, Rada Tec netadapter 1611637 of transformator 230V AC/12V DC.</p> | 1611513 | 1611513 |
| | <p>Rada Tec 310 keukenmengkraan met bluetooth Als hierboven echter als mengkraan</p> | 1611514 | 1611514 |
|  | <p>Rada Tec 400 wandkraan voor koudwater Rada Tec 400, elektronische wandkraan, voor wandmontage, voor koud of voorgemengd water, met start-stop infrarood bediening. Waterbesparend en robuust, met volumestroombegrenzer 6 l/min, voorzien van een instelbare intelligente automatische cyclusspoeling. Aansluiting 1/2" buitendraad, inclusief batterij.</p> | 2.1931.340 | 400750 |
|  | <p>Rada Tec 500 wandmengkraan Rada Tec 500, elektronische thermostatische wastafelmengkraan, met start-stop infrarood bediening en draaibare uitloop (160 mm), voor wandmontage. Waterbesparend en robuust, met volumestroombegrenzer 6 l/min, Voorzien van een instelbare intelligente automatische cyclusspoeling. Met mogelijkheid om de mengkraan thermisch te desinfecteren! Met s-koppelingen en keerkleppen, aansluitingen 1/2" buitendraad. Inclusief batterij.</p> | 2.1931.342 | 500751 |
|  | <p>Rada Tec 500 wandmengkraan met bluetooth Rada Tec 500, elektronische thermostatische wastafelmengkraan, met bluetooth voor wandmontage. Programmeerbaar en uit te lezen via bluetooth App, met registratie van max. 350 cyclusspoelingen. Verdere specs zoals standaard Rada Tec 500. Extra benodigd, Rada Tec netadapter 1611637 of transformator 230V AC/12V DC. Let op! De mengkraan heeft een kabel aansluiting.</p> | 1611515 | 1611515 |
| | <p>Rada Tec 500 met bluetooth en uitloop 160 mm</p> | 1611516 | 1611516 |
| | <p>Rada Tec 500 met bluetooth en uitloop 200 mm</p> | 1611516 | 1611516 |







| Afbeelding | Omschrijving | Bestelnummer | Artikelnummer |
|---|--|--------------|---------------|
|  | <p>Rada Tec 510 opbouw wandkraan voor koudwater Rada Tec 510, elektronische wastafelkraan, infrarood bediend, voor opbouw, wandmontage, voorsprong uitloop 120 mm. Waterbesparend en robuust, met volumestroombegrenzer 6 l/min. Voorzien van een instelbare automatische cyclusspoeling. Met flexibele slangaansluiting met stopkraan, aansluiting 1/2" buitendraad. Met batterij.</p> | 2.1931.346 | 510760 |
|  | <p>Rada Tec 510 thermostatische opbouw wandmengkraan Rada Tec 510, elektronische thermostatische wastafelmengkraan, infrarood bediend, voor opbouw/wandmontage, voorsprong uitloop 120 mm. Waterbesparend en robuust, met volumestroombegrenzer 6 l/min. Voorzien van een instelbare intelligente automatische cyclusspoeling. Met flexibele slangaansluitingen met stopkraan, aansluiting 1/2" buitendraad. Met batterij.</p> | 2.1931.345 | 510750 |
|  | <p>Rada Tec 600 elektronische douchemengkraan Rada Tec 600, elektronische thermostatische douchemengkraan, met infrarood start-stop bediening, voor wandmontage. Waterbesparend en robuust, is voorzien van een instelbare intelligente* automatische cyclusspoeling. Met standaardmogelijkheid om de mengkraan thermisch te desinfecteren! Met S-koppelingen en keerkleppen, aansluitingen 1/2" buitendraad. Met batterij.</p> | 2.1931.348 | 600750 |
|  | <p>Rada Tec 600 douchemengkraan met bluetooth Rada Tec 600, elektronische thermostatische douchemengkraan, met bluetooth voor wandmontage. Programmeerbaar en uit te lezen via bluetooth App, met registratie van max. 350 cyclusspoelingen. Verdere specs zoals standaard Rada Tec 600. Voedingsspanning 12 V DC. Extra benodigd, Rada Tec netadapter 1611637 of transformator 230V AC/12V DC. Let op! De mengkraan heeft een kabel aansluiting.</p> | 1611517 | 1611517 |
|  | <p>Rada Tec 610 inbouw douchemengkraan Rada Tec 610, elektronische thermostatische douchemengkraan, met infrarood start-stop bediening voor wandinbouw. Waterbesparend en robuust. Voorzien van een instelbare automatische cyclusspoeling. Met mogelijkheid om de mengkraan thermisch te desinfecteren. Met afsluiters, zeeffilters en keerkleppen.</p> | 2.1931.350 | 610750 |
|  | <p>Rada Tec 630 douchemengkraan met bluetooth* optie Rada Tec 630, elektronische thermostatische douchemengkraan, met bluetooth optie, voor inbouw. Waterbesparend, voorzien van een instelbare autom. cyclusspoeling. Met afsluiters, zeeffilters en keerkleppen.</p> | 3050101 | 3050101 |
|  | <p>Rada Tec 700 elektronische urinoirspoelkraan Rada Tec 700, elektronische urinoirspoelkraan infrarood bediend voor opbouw, voor wandmontage, inclusief spoelpijp (20 cm) en urinoirverbinder. Waterbesparend en robuust, voorzien van een instelbare spoeltijd en intelligente* automatische cyclusspoeling. Aansluiting 1/2" buitendraad. Met batterij</p> | 2.1931.352 | 700750 |
|  | <p>Rada Tec 710 elektronische urinoirspoelkraan Rada Tec 710, elektronische urinoirspoelkraan infrarood bediend, voor wandinbouw. Robuust, voorzien van een instelbare spoeltijd en automatische cyclusspoeling. Aansl. 1/2" bu. dr. met batterij.</p> | 2.1931.360 | 710750 |
| | <p>Rada Tec 710 elektronische urinoirspoelkraan Als hierboven echter met transformator</p> | 2.1931.361 | 710760 |
| | <p>Hierbij benodigd: ruwbouwset met afsluiters en zeeffilters</p> | 1336888 | 710770 |

| Afbeelding | Omschrijving | Bestelnummer | Artikelnummer |
|--|---|--------------|---------------|
|  | <p>Rada Tec 800 elektronisch closetspoelsysteem Rada Tec 800, elektronisch closetspoelsysteem bestaande uit een zelfdragend frame met reservoir, bedieningspaneel met infrarood bedienings-sensoren en handmatige bediening. Robuust, voorzien van een instelbare automatische cyclusspoeling. Aansluiting 1/2".</p> | | |
| | Uitvoering met wit bedieningspaneel | 2.1931.898 | 800750 |
| | Uitvoering met rvs bedieningspaneel | 2.1931.899 | 800760 |
| | Hierbij benodigd: Netadapter 6V DC voor 1 closetspoelsysteem | 1336904 | 900760 |
|  | <p>Rada Tec programmeerset Rada Tec programmeerset, voor het draadloos vooraf of op locatie programmeren van Rada Tec wastafelkranen, urinoirspoelkranen, douchekranen en toiletspoelsystemen. Met de programmeerset met display, kan tevens het aantal activeringen van de Tec modellen (behalve de Tec 800 systemen) uitgelezen worden.</p> | 1336898 | 900752 |
|  | <p>Rada Tec netadapter 230V AC/6V DC Rada Tec netadapter, 230V AC/6V DC, in zwart kunststof behuizing. Voor aansluiting van 1 - 3 Rada Tec wastafelkranen of urinoirspoelkranen met 6V DC voeding, of voor 1 Rada Tec 800 elektronisch closetspoelsysteem, met kabellengte 1,9 meter.</p> | 1336904 | 900760 |
|  | <p>Rada Tec netadapter 230V AC/12V DC Rada Tec netadapter 230 V AC/12V DC 1A, in zwart kunststof behuizing met kabellengte 2,1 meter. Voor Rada Tec kranen en douchepanelen met bluetooth</p> | 1611637 | 1611637 |

| Afbeelding | Omschrijving | Bestelnummer | Artikelnummer |
|---|--|--------------|---------------|
|  | <p>Presto Safe elektronische wastafelkraan Presto Safe elektronische wastafelkraan voor koud water voor bladmontage. De wastafelkraan stroomt, na activering, gedurende de gehele looptijd. Voor koud of voorgegemengd water, met geïntegreerde batterij, magneetventiel en electronica. Waterbesparend en robuust. Voorzien van een instelbare cyclusspoeling. Met anti-kalk perlator. Aansluiting 1/2" buitendraad. Niet toe te passen in combinatie met reflecterende wasbakken.</p> | 1460997 | 64679 |
|  | <p>Presto Safe elektronische wastafelmengkraan Presto Safe elektronische wastafelmengkraan voor bladmontage, met geïntegreerde batterij, magneetventiel en electronica. De wastafelmengkraan stroomt, na activering, gedurende de gehele looptijd. Waterbesparend en robuust, met volumestroombegrenzer 3 l/min. Voorzien van een instelbare cyclusspoeling. Met flexibele slangaansluitingen met keerkleppen, zeeffilters en stopkranen met aansluitingen 3/8" buitendraad. Niet toe te passen in combinatie met reflecterende wasbakken.</p> | 1460999 | 68077 |
|  | <p>Presto Safe elektronische wandkraan Presto Safe elektronische wandkraan voor koud water. De wandkraan stroomt, na activering, gedurende de gehele looptijd. Voor koud of voorgegemengd water, met geïntegreerde batterij, magneetventiel en electronica. Waterbesparend en robuust, voorsprong 135 mm. Voorzien van een instelbare cyclusspoeling. Met anti-kalk perlator. Aansluiting 1/2" buitendraad. Niet toe te passen in combinatie met reflecterende wasbakken.</p> | 1460994 | 64675 |
|  | <p>Presto Safe elektronische wandmengkraan Presto Safe elektronische wandmengkraan voor paneelinbouw, met geïntegreerde batterij, magneetventiel en electronica. De wandmengkraan stroomt, na activering, gedurende de gehele looptijd. Waterbesparend en robuust, met volumestroombegrenzer 3 l/min., voorzien van een instelbare cyclusspoeling. Met flexibele slangaansluitingen met keerkleppen, zeeffilters en stopkranen met aansluitingen 3/8" buitendraad. Niet toe te passen in combinatie met reflecterende wasbakken.</p> | 1460996 | 68075 |
|  | <p>Presto Linea elektronische wandkraan Presto Linea elektronische wandkraan voor inbouw leidingwerk voor koud water. Waterbesparend en robuust, voorsprong 200 mm, met volumestroombegrenzer 3 l/min., met geïntegreerde batterij, magneetventiel en electronica. Voorzien van een instelbare cyclusspoeling en looptijd. Met gladde binnenkant ter beperking van bacteriegroei. Met geïntegreerde afsluiter (eenvoudig onderhoud) en aansluiting 1/2" buitendraad. Niet toe te passen in combinatie met reflecterende wasbakken.</p> | 1505130 | 57100 |
|  | <p>Presto Linea elektronische wastafelkraan Presto Linea elektronische wastafelkraan voor koudwater voor bladmontage. Waterbesparend en robuust, met volumestroombegrenzer 3 l/min., met geïntegreerde batterij, magneetventiel en electronica. Voorzien van een instelbare cyclusspoeling en looptijd. Met gladde binnenkant ter beperking van bacteriegroei en antikalk perlator. Met flexibele slang aansluitingen 3/8" wartel. Niet toe te passen in combinatie met reflecterende wasbakken.</p> | 1511013 | 57204 |
|  | <p>Presto Linea elektronische wastafelmengkraan Presto Linea elektronische wastafelmengkraan voor bladmontage. Waterbesparend en robuust, met volumestroombegrenzer 3 l/min., met geïntegreerde batterij, magneetventiel en electronica. Voorzien van een instelbare cyclusspoeling en looptijd. Met gladde binnenkant ter beperking van bacteriegroei en antikalk perlator. Met flexibele slang aansluitingen 3/8" wartel. Niet toe te passen in combinatie met reflecterende wasbakken.</p> | 1511014 | 57212 |
|  | <p>Presto Nova elektronische wastafelkraan Presto Nova elektronische wastafelkraan, voor koudwater, voor bladmontage. Waterbesparend en robuust, met volumestroombegrenzer 3 l/min. Met instelbare automatische cyclusspoeling. Met flexibele slangaansluitingen met 3/8" wartel. Met batterij.</p> <p>Presto Nova elektronische wastafelkraan Als hierboven echter met transformator.</p> | 1430499 | 55379 |
| | | 1430501 | 55381 |

PRESTO ELEKTRONISCHE KRANEN

| Afbeelding | Omschrijving | Bestelnummer | Artikelnummer |
|--|---|-------------------------------|---------------------------|
|  | <p>Presto Nova elektronische wastafelmengkraan Presto Nova elektronische wastafelmengkraan, voor bladmontage. Waterbesparend en robuust, met volumestroombegrenzer 3 l/min. Met instelbare automatische cyclusspoeling. Met flexibele slangaansluitingen met 3/8" wartel. Met batterij</p> <p>Presto Nova elektronische wastafelmengkraan Als hierboven echter met transformator.</p> | <p>1430498</p> <p>1430500</p> | <p>55375</p> <p>55377</p> |
|  | <p>Presto Nova elektronische wastafelkraan Presto Nova elektronische wastafelkraan, mat zwart gecoat met koper kleurige bies, voor koudwater, voor bladmontage. Waterbesparend en robuust, met volumestroombegrenzer 3 l/min. Met instelbare automatische cyclusspoeling. Met flexibele slangaansluitingen, 3/8" wartel. Met batterij.</p> | <p>1430503</p> | <p>55389</p> |
|  | <p>Presto Nova elektronische wastafelmengkraan Presto Nova elektronische wastafelmengkraan, mat zwart gecoat met koper kleurige bies, voor bladmontage. Waterbesparend en robuust, met volumestroombegrenzer 3 l/min. Met instelbare automatische cyclusspoeling. Met flexibele slangaansluitingen, met 3/8" wartel. Met batterij.</p> | <p>1430502</p> | <p>55387</p> |
|  | <p>Prestocom communicatiebox 91145 Prestocom communicatiebox voor communicatie tussen Presto infrarood kranen met lynx cel en de PRESTOCOM App. Voor het inregelen en uitlezen van diverse parameters. Geschikt voor o.a. de Presto Nova serie, de Presto Safe serie, de Presto Neo Sensor serie, de Presto DL400 E Sensor serie en diverse Presto urinoir en closetspoel systemen. Ga naar de Presto website https://www.presto.fr/whatabout/prestocom/ om de App te downloaden</p> | <p>1435186</p> | <p>91145</p> |

| Afbeelding | Omschrijving | Bestelnummer | Artikelnummer |
|---|---|--------------|---------------|
|  | <p>Presto Neo wastafelkraan, 15 sec. Presto zelfsluitende wastafelkraan, voor koud of voorgegemengd water, type 605 NEO, voor bladmontage. Water- en energiebesparend en robuust, looptijd 15 ±5 sec., aansluiting ½" buitendraad, volumestroom 3 l/min. (instelbaar).</p> <p>Presto Neo, 7 sec. Als hierboven, echter met looptijd 7 ± 2 sec.</p> | 2.1931.065 | 65000 |
|  | <p>Presto Neo S wastafelkraan, 15 sec. Presto zelfsluitende wastafelkraan, voor koud of voorgegemengd water, type 605 NEO S, met antiblokkeersysteem voor bladmontage. Water- en energiebesparend en robuust, looptijd 15 ±5 sec., aansluiting ½" buitendraad, volumestroom 3 l/min. (instelbaar).</p> <p>Presto Neo S wastafelkraan, 7 sec. Als hierboven, echter met looptijd 7 ± 2 sec.</p> <p>Presto Neo S wastafelkraan, 15 sec. Als hierboven, echter met looptijd 15 ±5 sec. voor warm of voorgegemengd water, met rode markering op de drukknop</p> <p>Opmerking: alle Presto Neo wastafelkranen voor bladmontage zijn leverbaar met verschillende looptijden (15 ±5 sec., 7 ± 2 sec.) en met koud (blauw) of warm (rood) markering onder de drukknop.</p> | 2.1931.070 | 65200 |
|  | <p>Presto Neo wastafelmengkraan Presto zelfsluitende wastafelmengkraan, type Presto NEO, voor bladmontage. Verchroomd met volumestroom 3 l/min (instelbaar) en zelfreinigend onderhoudsarm binnenwerk. Water- en energiebesparend en robuust, looptijd 15 ±5 sec., met flexibele slangaansluitingen met 3/8" wartel, met rode markering op de drukknop.</p> | 1370878 | 68402 |
|  | <p>Presto Neo S wastafelmengkraan Presto zelfsluitende wastafelmengkraan, type Presto NEO S, met antiblokkeersysteem voor bladmontage. Verchroomd met volumestroom 3 l/min (instelbaar) en zelfreinigend onderhoudsarm binnenwerk. Water- en energiebesparend en robuust, looptijd 15 ±5 sec., met flexibele slangaansluitingen met 3/8" wartel, met rode markering op de drukknop.</p> | 1370879 | 68404 |
|  | <p>Presto Neo tapkraan, 65 mm, 15 sec. Presto zelfsluitende tapkraan, met voorsprong 65 mm, verchroomd, met volumestroom 3 l/min (instelbaar) en zelfreinigend binnenwerk, voor koud of voorgegemengd water, type 504 NEO, voor wandmontage. Water- en energiebesparend en robuust. Looptijd 15 ±5 sec., aansluiting ½" bu. dr.</p> <p>Presto Neo tapkraan, 65 mm, 7 sec. Als hierboven, echter met looptijd 7 ± 2 sec.</p> <p>Presto Neo tapkraan, 65 mm, 15 sec. Als hierboven, echter met looptijd 15 ±5 sec. voor warm of voorgegemengd water, met rode markering op de drukknop.</p> <p>Opmerking: alle Presto Neo tapkranen voor wandmontage zijn leverbaar met verschillende voorspronglengten (65, 95 en 150 mm), verschillende looptijden (15 ±5 sec., 7 ± 2 sec.) en met koud (blauw) of warm (rood) markering onder de drukknop.</p> | 2.1931.075 | 66000 |
|  | <p>Presto Neo S tapkraan, 65 mm, 15 sec. Presto zelfsluitende tapkraan, met voorsprong 65 mm, type 504 Neo S met anti-blokkeersysteem, volumestroom 3 l/min (instelbaar) en zelfreinigend binnenwerk, voor koud of voorgegemengd water, voor wandmontage. Water- en energiebesparend. Looptijd 15 ±5 sec. Aansluiting ½" bu. dr.</p> <p>Presto Neo S tapkraan, 65 mm, 7 sec. Als hierboven, echter met looptijd 7 ± 2 sec.</p> | 2.1931.085 | 66200 |
| | | 2.1931.086 | 66205 |

PRESTO MECHANISCH ZELFSLUITENDE KRANEN

| Afbeelding | Omschrijving | Bestelnummer | Artikelnummer |
|---|--|--------------|---------------|
|  | <p>Presto Neo RVS wastafelkraan, 7 sec. Presto zelfsluitende wastafelkraan, met rvs behuizing, voor koud of voorgemengd water, type 605 NEO RVS, voor bladmontage. Water- en energiebesparend en robuust, looptijd 7 ±2 sec., aansluiting ½" buitendraad, volumestroom 3 l/min. (instelbaar).</p> <p>Presto Neo S RVS wastafelkraan, 7 sec. Als hierboven, echter met anti-blokkeersysteem.</p> | 2.1931.067 | 65010 |
|  | <p>Presto Neo RVS tapkraan, 65 mm, 7 sec. Presto zelfsluitende tapkraan, met voorsprong 65 mm en rvs behuizing, voor koud of voorgemengd water, type 504 NEO RVS, voor wandmontage. Water- en energiebesparend en robuust, looptijd 7 ±2 sec., aansluiting ½" buitendraad, volumestroom 3 l/min. (instelbaar).</p> <p>Presto Neo S RVS S tapkraan, 65 mm, 7 sec. Als hierboven, echter met anti-blokkeersysteem.</p> | 2.1931.081 | 66030 |
|  | <p>Presto Neo RVS tapkraan, 150 mm, 7 sec. Presto zelfsluitende tapkraan, met voorsprong 150 mm en rvs behuizing, voor koud of voorgemengd water, type 504 NEO RVS, voor wandmontage. Water- en energiebesparend en robuust, looptijd 7 ±2 sec., aansluiting ½" buitendraad, volumestroom 3 l/min. (instelbaar).</p> <p>Presto Neo S RVS S tapkraan, 150 mm, 7 sec. Als hierboven, echter met anti-blokkeersysteem.</p> | 2.1931.082 | 66035 |
|  | <p>Presto Neo Duo wastafelkraan, 15 sec. Presto zelfsluitende wastafelkraan, voor koud of voorgemengd water, type NEO DUO, voor bladmontage. Water- en energiebesparend en robuust. Bediening door hendel naar onderen of naar boven te bewegen. Looptijd 15 sec., volumestroom 3l/min., aansluiting ½" bu. dr.</p> | 2.1931.056 | 64700 |
|  | <p>Presto Neo Duo S wastafelkraan, 7 en 11 sec. Presto zelfsluitende wastafelkraan, voor koud of voorgemengd water, type NEO DUO S, met anti-blokkeersysteem. Water- en energiebesparend en robuust. Bediening door hendel naar onderen of naar boven te bewegen. Looptijd 7 en 11 sec., volumestroom 3l/min., aansluiting ½" bu. dr.</p> | 2.1931.058 | 64702 |
|  | <p>Presto Neo Duo wastafelmengkraan, 15 sec. Presto Neo Duo zelfsluitende wastafelmengkraan, voor bladmontage, met volumestroom 3 l/min en zelfreinigend binnenwerk. Bediening door hendel naar onderen of naar boven te bewegen. Water- en energiebesparend en robuust, looptijd 15 sec., met flex. aansl. met 3/8" wartel.</p> <p>Presto Neo Duo S wastafelmengkraan, 7 en 11 sec. Als hierboven, echter met looptijd 7 en 11 sec.</p> | 2.1931.095 | 68050 |
|  | <p>Presto Neo Duo tapkraan, 15 sec. Presto zelfsluitende tapkraan, voor koud of voorgemengd water, type NEO DUO, voor wandmontage. Water- en energiebesparend en robuust. Bediening door hendel naar onderen of naar boven te bewegen. Looptijd 15 sec., volumestroom 3l/min., aansluiting ½" bu. dr.</p> | 2.1931.060 | 64706 |
|  | <p>Presto Neo Duo S tapkraan, 7 en 11 sec. Presto zelfsluitende tapkraan Neo Duo S, voor koud of voorgemengd water, voor wandmontage. Water- en energiebesparend en robuust. Met anti-blokkeersysteem. Bediening door hendel naar onderen of naar boven te bewegen. Looptijd 7 en 11 sec., volumestroom 3l/min., aansluiting ½" bu. dr.</p> | 2.1931.062 | 64708 |









| Afbeelding | Omschrijving | Bestelnummer | Artikelnummer |
|---|---|--------------|---------------|
|  | <p>Presto Neo Duo wandmengkraan, 15 sec. Presto zelfsluitende wandmengkraan voor paneelinbouw, type NEO DUO. Water- en energiebesparend en robuust. Met bediening door hendel naar onderen of naar boven te bewegen. Met temperatuurhendel met aanslagbegrenzing, looptijd 15 sec., volumestroom 3 l/min. met flex. aansl. met 3/8" wartel. Wanddikte max. 60 mm.</p> | 2.1931.098 | 68054 |
| | <p>Presto Neo Duo S wandmengkraan, 7 en 11 sec. Als hierboven, echter met anti-blokkeersysteem.</p> | 2.1931.100 | 68056 |
|  | <p>Presto 4000S wastafelmengkraan 28617 Presto zelfsluitende wastafelmengkraan, type 4000S, voor bladmontage. Waterbesparend en robuust. Verchromd met instelbare volumestroom en zelfreinigend binnenwerk. Spoeltijd ca. 15 seconden. Inclusief flexibele slangen, keerkleppen en zeefilters. S-uitvoering, met anti-blokkeersysteem. Zonder afsluiters.</p> | 2.1930.838 | 28617 |
| | <p>Presto 4000S wastafelmengkraan 28610 Als hierboven echter met rechte afsluiters</p> | 2.1930.175 | 28610 |
|  | <p>Presto 712 kniebediende wastafelkraan Presto zelfsluitende kniebediende wastafelkraan, voor koud of voorge-mengd water, type 712, voor wandmontage, met voorsprong 390 mm. Waterbesparend en robuust. Verchromd met instelbare volumestroom en zelfreinigend onderhoudsarm binnenwerk. Spoeltijd ca. 6 seconden. Aansluiting 1/2" bu. dr.</p> | 2.1930.187 | 31683 |
|  | <p>Presto wastafeluitloop voor bladmontage 30302 Presto verchromde wastafeluitloop voor bladmontage robuuste uitvoering, met volumestroombegrenzer 6 l/min. en 1/2" bu. dr. aansluiting, vaste uitvoering.</p> | 2.1930.183 | 30302 |
| | <p>Presto wastafeluitloop voor bladmontage 30202 Als hierboven echter draaibaar (120°)</p> | 2.1930.182 | 30202 |
|  | <p>Presto wanduitloop kort 30900 Presto verchromde wastafeluitloop voor wandmontage, robuuste uitvoering, met volumestroombegrenzer 6 l/min. en 1/2" bu. dr. aansluiting.</p> | 2.1930.862 | 30900 |
| | <p>Presto wanduitloop kort 30903 Als hierboven echter met 1/2" bi. dr. aansluiting.</p> | 2.1930.864 | 30903 |





| Afbeelding | Omschrijving | Bestelnummer | Artikelnummer |
|---|--|--------------|---------------|
|  | <p>Presto 50 zelfsluitende douchekraan Presto zelfsluitende douchekraan, voor wandopbouw, voor koud of voorgemengd water, type 50. Waterbesparend en robuust. Verchroomd met instelbare volumestroom en zelfreinigend onderhoudsarm binnenwerk. Spoeltijd 30 +/-10 seconden. Aansluitingen 2 x 3/4" buitendraad.</p> | 2.1930.921 | 38912 |
|  | <p>Presto 50B zelfsluitende douchekraan Presto zelfsluitende douchekraan, voor wandinbouw, voor koud of voorgemengd water, type 50B. Waterbesparend en robuust, met rozet. Verchroomd met instelbare volumestroom en zelfreinigend onderhoudsarm binnenwerk. Spoeltijd 30 +/-10 seconden. Inclusief inbouwuls. Aansluitingen 2 x 3/4" buitendraad.</p> | 2.1930.908 | 38222 |
|  | <p>Presto 500S zelfsluitende douchekraan Presto zelfsluitende douchekraan, voor wandmontage, voor koud of voorgemengd water, voor opbouw leidingwerk, type 500S, rechte uitvoering. Waterbesparend en robuust. Verchroomd, zelfreinigend onderhoudsarm binnenwerk. Spoeltijd 30 +/-10 sec. Met anti-blokkeersysteem. Aansluitingen 2 x 1/2" buitendraad.</p> <p>Presto 500S zelfsluitende douchekraan haaks Als hierboven, echter in haakse uitvoering.</p> | 2.1930.198 | 38310 |
|  | <p>Presto 500SB zelfsluitende douchekraan Presto 500SB zelfsluitende douchekraan, voor wandinbouw, voor voorgemengd water. Waterbesparend met rvs afdekplaat. Verchroomd, zelfreinigend binnenwerk. Spoeltijd 30 +/-10 seconden. Met anti-blokkeersysteem. Incl. inbouwdoos. Aansl. 2 x 1/2" bu. dr. met kogelafsluiter in inlaat.</p> <p>Presto 500SB zelfsluitende douchekraan Als hierboven, echter zonder afsluiter in inlaat.</p> | 2.1930.200 | 38340 |
|  | <p>Presto Alpa douchemengkraan voor paneelinbouw Presto Alpa zelfsluitende douchemengkraan voor paneelinbouw, niet thermostatisch. Waterbesparend, met zelfreinigend binnenwerk. Met aanslagbegrenzing voor de temperatuur. Incl. keerkleppen, zeefilters, en rozet. Looptijd 30 +/-10 sec., volumestroom 6 l/min., aansl. 3/4" bu. dr.</p> <p>Presto Alpa S voor paneelinbouw Als hierboven, echter met anti-blokkeersysteem.</p> | 2.1930.892 | 35936 |
|  | <p>Presto Alpa douchemengkraan Presto Alpa zelfsluitende opbouw douchemengkraan, niet thermostatisch. Waterbesparend en robuust. Verchroomd met zelfreinigend onderhoudsarm binnenwerk. Met aanslagbegrenzing voor de mengtemperatuur. Inclusief keerkleppen en zeefilters. Looptijd 30 +/-10 sec., aansl. 3/4" bu. dr.</p> | 2.1930.891 | 35925 |
|  | <p>Presto Alpa douchemengkraan met aansluitbochten Presto Alpa zelfsluitende opbouw douchemengkraan, met aansluitbochten, niet thermostatisch. Waterbesparend en robuust. Verchroomd met zelfreinigend onderhoudsarm binnenwerk. Met aanslagbegrenzing voor de mengtemperatuur. Inclusief keerkleppen en zeefilters. Looptijd 30 +/-10 sec., verstelbare aansluitbochten met rozet met aansl. 1/2" bu. dr.. H.o.h. 150 mm ±20 mm.</p> | 2.1930.886 | 35814 |
|  | <p>Presto Alpa douchemengkraan voor inbouw Presto Alpa zelfsluitende douchemengkraan voor inbouw, in waterdichte inbouwdoos, niet thermostatisch. Waterbesparend, met zelfreinigend binnenwerk. Met aanslagbegrenzing voor de temperatuur. Incl. keerkleppen, zeefilters, en rozet. Looptijd 30 +/-10 sec., aansl. 1/2" bu. dr.</p> <p>Presto Alpa S douchemengkraan voor inbouw Als hierboven, echter met anti-blokkeersysteem.</p> | 2.1930.883 | 35190 |





| Afbeelding | Omschrijving | Bestelnummer | Artikelnummer |
|---|---|--------------|---------------|
|  | <p>Presto Alpa douchemengkraan voor inbouw Presto Alpa zelfsluitende douchemengkraan voor inbouw, niet thermostatisch. Waterbesparend, met zelfreinigend binnenwerk. Met aanslagbegrenzing voor de temperatuur. Incl. keerkleppen, zeeffilters, en rozet. Looptijd 30 +5/-10 sec., aansl. ¾" bu. dr.</p> | 2.1930.893 | 35941 |
|  | <p>Presto Alpa douchemengkraan met s-koppelingen Presto Alpa zelfsluitende opbouw douchemengkraan met s-koppelingen, niet thermostatisch. Waterbesparend en robuust. Verchroomd met zelfreinigend onderhoudsarm binnenwerk. Met aanslagbegrenzing voor de mengtemperatuur. Inclusief keerkleppen en zeeffilters. Looptijd 30 +5/-10 seconden. Bovenaansluiting ¾" bu. dr., aansluiting s-koppelingen ½" buitendraad.</p> | 1549255 | 35303 |
|  | <p>Presto Alpa doucheset met mengkraan en s-koppelingen Presto Alpa doucheset met zelfsluitende opbouw mengkraan met s-koppelingen (½" bu. dr.), niet thermostatisch. Compleet met verchroomde stijgpip en verstelbare douchekop. Waterbesparend en robuust. Met zelfreinigend onderhoudsarm binnenwerk. Met aanslagbegrenzing voor de mengtemperatuur. Inclusief keerkleppen en zeeffilters. Spoeltijd ca. 30 seconden. Looptijd 30 +5/-10 seconden, volumestroom 6 l/min.</p> | 1549256 | 35304 |
|  | <p>Presto Chef grootkeukenmengkraan 70802 Presto Chef ééngats grootkeukenmengkraan, type 70802, verchroomd met ergonomische kraanknoppen. Met 360° draaibare uitloop, Ø 22 mm, met voorsprong 250 mm. Capaciteit 30 l/min bij 300 kPa. Aansluitingen ½" wartel. Voor werkbladen met een maximale dikte van 70 mm.</p> | 1463809 | 70802 |
|  | <p>Presto Chef grootkeukenmengkraan 70804 Presto Chef grootkeukenmengkraan voor wandmontage, type 70804, verchroomd met ergonomische kraanknoppen. Met 360° draaibare uitloop, Ø 22 mm, met voorsprong 300 mm. Capaciteit 30 l/min bij 300 kPa. Aansluitingen ½" buitendraad. H.o.h. 150 ± 20 mm.</p> | 1464310 | 70804 |
|  | <p>Presto Chef grootkeukenmengkraan 70820 Presto Chef ééngats grootkeukenmengkraan, type 70820, verchroomd met ergonomische kraanknoppen en keerkleppen. Standpijp met variabele bevestiging (60 - 200 mm wandafstand) en draaibare uitloop (290 mm). Slang met balansveer en ergonomische vaatdouche. Inclusief ophanghaak voor de vaatdouche. Aansluitingen ½" wartel. Voor werkbladen met een maximale dikte van 70 mm.</p> | 1463806 | 70820 |
|  | <p>Presto Chef grootkeukenmengkraan 70826 Presto Chef grootkeukenmengkraan voor wandmontage, type 70826, verchroomd met ergonomische kraanknoppen en keerkleppen. Standpijp met variabele bevestiging (60 - 200 mm wandafstand) en draaibare uitloop. Slang met balansveer en vaatdouche. Inclusief ophanghaak voor de vaatdouche. Aansluitingen ½" buitendraad. H.o.h. 150 ± 20 mm.</p> | 1463814 | 70826 |
|  | <p>Presto Chef "Mini" grootkeukenmengkraan 70830 Presto Chef ééngats grootkeukenmengkraan "Mini", geschikt voor beperkte ruimtes, type 70830, verchroomd met ergonomische kraanknoppen en keerkleppen. Met draaibare uitloop, slang met balansveer en ergonomische vaatdouche. Inclusief ophanghaak voor de vaatdouche. Aansluitingen ½" wartel. Voor werkbladen met een max. dikte van 70 mm.</p> | 1464307 | 70830 |

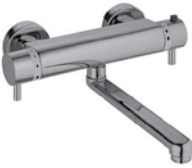

Zie ook de Rada website voor meer grootkeukenkransen!

| Afbeelding | Omschrijving | Bestelnummer | Artikelnummer |
|---|--|--------------|---------------|
|  | <p>Presto Minitherm voor 1 tappunt Presto Minitherm thermostatisch mengapparaat, met keerkleppen en vuilfilters. Koud en warm aansluitingen aan dezelfde zijde. Aansluitingen 3/8". Verdekte, beveiligde, temperatuurinstelling d.m.v. inbus. Fabrieksinstelling 38°C. Met mogelijkheid om de kraan op simpele wijze thermisch te desinfecteren. Volumestroom ca. 2 - 10 l/min. Inclusief zeeffilters en keerkleppen.</p> | 1511103 | 29008 |
|  | <p>Presto Minitherm voor 1 tappunt Presto Minitherm thermostatisch mengapparaat, met keerkleppen en vuilfilters. Koud en warm aansluitingen aan tegenoverliggende zijden. Aansluitingen 3/8". Verdekte, beveiligde, temperatuurinstelling d.m.v. inbus. Fabrieksinstelling 38°C. Met mogelijkheid om de kraan op simpele wijze thermisch te desinfecteren. Volumestroom ca. 2 - 10 l/min. Inclusief zeeffilters en keerkleppen.</p> | 1511104 | 29009 |
|  | <p>Presto Minitherm voor 1 tappunt met aansluitset Presto Minitherm thermostatisch mengapparaat, met keerkleppen en vuilfilters. Aansluitingen 3/8", met aansluitset, bestaande uit T-stuk en flexibele slang voor montage onder een wastafel. Verdekte temperatuurinstelling d.m.v. inbus. Fabrieksinstelling 38°C. Met mogelijkheid om de kraan op simpele wijze thermisch te desinfecteren. Volumestroom ca. 2 - 10 l/min. Inclusief zeeffilters en keerkleppen.</p> | 1539049 | 29028 |
|  | <p>Rada Mini met aansluitset Rada Mini thermostatisch mengapparaat, met keerkleppen en vuilfilters. Aansluitingen 3/8", met aansluitset, bestaande uit T-stuk en flexibele slang voor montage onder een wastafel. Met mogelijkheid om de kraan op simpele wijze thermisch te desinfecteren. Volumestroom 24 l/min bij 200 kPa drukverlies. Inclusief zeeffilters en keerkleppen.</p> | 2.1931.341 | 12-3000 |
|  | <p>Rada thermostaatkraan 215 DK Rada thermostatisch mengapparaat, type 215 DK, met onderhoudsarm Radatherm patroon, blokkeerknop, keerkleppen en vuilfilters. Aansluitingen 1/2" buitendraad, met uitlaat aan de achterzijde. Volumestroom 38 l/min bij 200 kPa drukverlies.</p> | 1.0.440.05.1 | 13-6042 |
|  | <p>Rada thermostaatkraan 215 OEM Rada thermostatisch mengapparaat, type 215 OEM, met onderhoudsarm Radatherm patroon, blokkeerknop, keerkleppen en vuilfilters. Aansluitingen 1/2" buitendraad. Volumestroom 38 l/min bij 200 kPa drukverlies.</p> | 1.1374.008 | 13-6040 |
|  | <p>Rada thermostaatkraan 215 C Rada thermostatisch mengapparaat, type 215 C, met onderhoudsarm Radatherm patroon, blokkeerknop, keerkleppen en vuilfilters. Voor montage op de wand, met aanvoeraansluitingen van opderden of van boven, 1/2" buitendraad. Volumestroom 38 l/min bij 200 kPa drukverlies.</p> | 1.0.440.01.1 | 13-6050 |
|  | <p>Rada thermostaatkraan 215 ZC Rada thermostatisch mengapparaat, type 215 ZC, met onderhoudsarm Radatherm patroon, blokkeerknop, keerkleppen en vuilfilters. Voor montage op de wand, met S-koppelingen. Aansluitingen 1/2" buitendraad. Volumestroom 38 l/min bij 200 kPa drukverlies.</p> | 1.0.440.03.1 | 13-6055 |

| Afbeelding | Omschrijving | Bestelnummer | Artikelnummer |
|---|---|--------------|---------------|
|  | <p>Rada thermostaatkraan 215 BC Rada thermostatisch mengapparaat, type 215 BC, met onderhoudsarm Radatherm patroon, blokkeerknop, keerkleppen en vuilfilters. Wandinbouwwitvoering. Aansluitingen 1/2" buitendraad. Volumestroom 38 l/min bij 200 kPa drukverlies.</p> | 1.1624.019 | 13-6045 |
|  | <p>Rada thermostaatkraan 222 DK Rada thermostatisch mengapparaat, type 222 DK, met uitlaat aan achterzijde, voor opbouw leidingwerk, met onderhoudsarm Radatherm patroon, blokkeerknop, keerkleppen en vuilfilters. Aansluitingen 3/4" buitendraad, zonder aansluitbochten. Volumestroom 50 l/min bij 200 kPa drukverlies.</p> | 1.0.407.90.3 | 13-6062 |
|  | <p>Rada thermostaatkraan 320 M Rada thermostatisch mengapparaat, type 320 M, voor opbouw leidingwerk, met onderhoudsarm Radatherm patroon, blokkeerknop en keerkleppen. Aansluitingen 3/4" buitendraad. Volumestroom 72 l/min bij 200kPa drukverlies.</p> | 1.1847.016 | 13-7065 |
|  | <p>Rada thermostaatkraan 320 F Rada thermostatisch mengapparaat, type 320 F, voor opbouw leidingwerk, met onderhoudsarm Radatherm patroon en blokkeerknop. Zonder keerkleppen en vuilfilters. Aansluitingen 1" binnendraad. Volumestroom 72 l/min bij 200kPa drukverlies</p> | 1.1847.012 | 13-7075 |
|  | <p>Rada thermostaatkraan 320 IF Rada thermostatisch mengapparaat, type 320 IF, voor opbouw leidingwerk, met onderhoudsarm Radatherm patroon, blokkeerknop, keerkleppen, vuilfilters en afsluiters. Aansluitingen 1" binnendraad. Volumestroom 72 l/min bij 200kPa drukverlies.</p> | 1.1847.014 | 13-7070 |
|  | <p>Rada 32E ND thermostaatkraan voor nooddouches Rada thermostatisch mengapparaat, type 32E ND, voor nooddouches, voor opbouw leidingwerk, met onderhoudsarm Radatherm patroon, blokkeerknop en keerkleppen. Levert koudwater bij wegvallen van de warmwaterdruk. Aansluitingen 3/4" buitendraad.</p> | 1.1812.016 | 13-7066 |
|  | <p>Rada 32EF ND thermostaatkraan voor nooddouches Als hierboven echter zonder keerkleppen en filters.</p> | 1.1812.017 | 13-7076 |
|  | <p>Rada 425 F thermostaatkraan Rada thermostatisch mengapparaat, type 425 F, voor opbouw leidingwerk, met onderhoudsarm Radatherm patroon en blokkeerknop. Zonder keerkleppen. Aansluitingen 1" binnendraad. Volumestroom 150 l/min bij 200 kPa drukverlies.</p> | 1.1847.004 | 13-8065 |
|  | <p>Rada 425 IF thermostaatkraan I Rada thermostatisch mengapparaat, type 425 IF, voor opbouw leidingwerk, met onderhoudsarm Radatherm patroon, blokkeerknop, keerkleppen, vuilfilters en afsluiters. Aansluitingen 1" binnendraad. Volumestroom 150 l/min bij 200kPa drukverlies.</p> | 1.1847.006 | 13-8060 |







| Afbeelding | Omschrijving | Bestelnummer | Artikelnummer |
|---|--|--------------|---------------|
|  | <p>Rada Sense douchemengkraan Rada Sense elektronische douchemengkraan, bestaande uit een mengkraan en een bedieningspaneel voor wandmontage. Het bedieningspaneel biedt non-touch bediening voor activering en temperatuurkeuze. Via App instelbare maximum-, minimum- en start temperatuur evenals periodieke automatische cyclusspoelingen. Met mogelijkheid voor semi automatische thermische desinfectie met registratie van de resultaten. Wordt geleverd met transformator, keerkleppen en vuilfilters.</p> | 1.1503.745 | 14-5050 |
|  | <p>Rada Sense Duo douchemengkraan Rada Sense elektronische douchemengkraan voor twee douches, bestaande uit een mengkraan en bedieningspaneel voor wandmontage. Het bedieningspaneel biedt non-touch bediening voor afzonderlijke activering van beide douches en temperatuurkeuze. Via App instelbare temperaturen evenals automatische cyclusspoelingen. Met mogelijkheid voor semi- automatische thermische desinfectie met registratie van de resultaten. Wordt geleverd met transformator, keerkleppen en vuilfilters.</p> | 1.1653.070 | 14-5058 |
|  | <p>Rada Sense netwerkset (voor kranen geproduceerd na 07-2014) Rada Sense netwerkset voor koppeling van Rada Sense mengkranen in een netwerk. Via het netwerk kunnen instellingen uitgelezen en gewijzigd worden, daarnaast worden cyclusspoelingen geregistreerd en opgeslagen. Geschikt voor Rada Sense douche- en duo douchemengkranen.</p> | 1.1621.215 | 1.1621.215 |
|  | <p>Rada inbouw douchemengkraan V12BC Rada inbouw douchemengkraan, type V12BC, voor inbouw leidingwerk, met geïntegreerde afsluiters. Met één bedieningsknop met hendel voor openen/sluiten en temperatuurkeuze, via koud naar warm. Met "Safe-to-touch" oppervlak waardoor de kraan niet heet wordt. Inclusief keerkleppen en zeeffilters. Aansluitingen, inlaten 15 mm knel, uitlaat ½" buitendraad.</p> | 1.1651.002 | 16-51002 |
|  | <p>Rada douchemengkraan 9001 Rada thermostatische douchemengkraan, type 9001. Robuust met verchroomde messing bedieningsknoppen en keramische schijven. Temperatuurbegrenzing op 38°C, na indrukken rode knop, max. 45°C. Met mogelijkheid om de mengkraan op simpele wijze thermisch te desinfecteren. Wordt geleverd met keerkleppen en vuilfilters, afsluitbare s-koppelingen en rozetten.</p> | 2.1930.473 | 900100 |
|  | <p>Rada bad/douchethermostaat 9002 Rada thermostatische bad/douchemengkraan, type 9002, met omstel. Robuust met verchroomde messing bedieningsknoppen en keramische schijven. Temperatuurbegrenzing op 38°C. Na indrukken rode knop, max.45°C. Met mogelijkheid om de mengkraan op simpele wijze thermisch te desinfecteren. Wordt geleverd met keerkleppen en vuilfilters, afsluitbare s-koppelingen en rozetten.</p> | 2.1930.474 | 900200 |
|  | <p>Rada thermostatische wastafelkraan 9000 Rada thermostatische wastafelmengkraan, type 9000, voor bladmontage, met draaibare uitloop. Robuust met verchroomde messing bedieningsknoppen en keramische schijven. Temperatuurbegrenzing op 38°C, na indrukken rode knop, max. 45°C. Met mogelijkheid om de mengkraan op simpele wijze thermisch te desinfecteren. Voorzien van waste. Wordt geleverd met keerkleppen vuilfilters.</p> | 2.1930.472 | 900000 |
|  | <p>Rada thermostatische keukenmengkraan 9006 Rada thermostatische keukenmengkraan, type 9006, voor bladmontage, met hoge draaibare uitloop. Robuust met verchroomde messing bedieningsknoppen en keramische schijven. Temperatuurbegrenzing op 38°C, na indrukken rode knop, max. 45°C. Met mogelijkheid om de mengkraan op simpele wijze thermisch te desinfecteren. Voorzien van waste. Wordt geleverd met keerkleppen en vuilfilters.</p> | 2.1930.475 | 900600 |

| Afbeelding | Omschrijving | Bestelnummer | Artikelnummer |
|---|--|--------------|---------------|
|  | <p>Rada thermostatische wandmengkraan 9008 Rada thermostatische mengkraan voor wandmontage, type 9008. Robuust met verchroomde messing bedieningsknoppen en keramische schijven. Met draaibare onderuitloop, 200 mm. Temperatuurbegrenzing op 38°C, na indrukken rode knop, max. 45°C. Met mogelijkheid om de mengkraan op simpele wijze thermisch te desinfecteren. Wordt geleverd met keerkleppen en vuilfilters, afsluitbare s-koppelingen en rozetten.</p> | 2.1930.477 | 900800 |
|  | <p>Rada therm. keukenmengkraan met handdouches 9009 Rada thermostatische keukenmengkraan, type 9009, voor bladmontage, met hoge draaibare uitloop met uittrekbare handdouches, met douche-slang met 150 cm lengte. Robuust met verchroomde messing bedieningsknoppen en keramische schijven. Temperatuurbegrenzing op 38°C, na indrukken rode knop, max. 45°C. Met mogelijkheid om de mengkraan op simpele wijze thermisch te desinfecteren. Voorzien van waste. Wordt geleverd met keerkleppen en vuilfilters.</p> | 1.1929.112 | 900900 |
|  | <p>Rada thermostatische wastafelmengkraan Thermotap S Rada Thermotap S, thermostatische ééngats wastafelmengkraan met hendelbediening. Met het veiligheidsmengkraan principe d.w.z. de kraan staat gesloten altijd in de koudwater stand. Met hendel van 100 mm. Inclusief flexibele slangaansluitingen, keerkleppen, afsluiters en vuilfilters.</p> | 1.1555.012 | 24B |
|  | <p>Rada thermostatische wastafelmengkraan Thermotap L Als hierboven echter met hendellengte 150 mm.</p> | 1.1555.011 | 24BL |
|  | <p>Rada Mira Atom douchemengkraan Rada Mira Atom thermostatische douchemengkraan voor wandmontage. Met Cool Shield principe waardoor de mengkraan zelf niet heet wordt. Met wateren energiebesparende eco knop en temperatuurblokkering. De temperatuurblokkering is instelbaar en beschikt over een override van + 5 °C. Aansluitingen h.o.h. 150 mm. Wordt geleverd inclusief zeeffilters, keerkleppen en s-koppelingen.</p> | 1.1929.236 | 12-5000 |

| Afbeelding | Omschrijving | Bestelnummer | Artikelnummer |
|---|---|--------------|---------------|
|  | <p>Presto Mastermix 75710 Presto MasterMix 75710 thermostatisch douchetablet. Met Touche bediening, Start - Stop, voor openen en sluiten. Met twee magneet ventielen als afdichtingen waardoor geen keerkleppen nodig zijn omdat geen kruisverbindingen mogelijk zijn. Temperatuurknop met begrenzing op 41°C. Mengkraan zelf wordt niet heet. Thermische desinfectie mogelijk door personeel, niet door gebruikers. Inclusief afsluiters. Met batterij 6V Lithium CRP2</p> | 1347475 | 75710 |
|  | <p>Presto Mastermix 75708 Presto MasterMix 75708 thermostatisch douchetablet. Met speciale keramische afdichtingen waardoor geen keerkleppen nodig zijn omdat er geen kruisverbindingen mogelijk zijn. Temperatuurknop met begrenzing op 41°C. Instelbare volumestroombegrenzer. Mengkraan zelf wordt niet heet. Thermische desinfectie mogelijk door personeel, niet door gebruikers. Inclusief afsluiters.</p> | 1347474 | 75708 |
|  | <p>Presto Mastermix 75700 Presto MasterMix 75700 thermostatische douchemengkraan. Met speciale keramische afdichtingen waardoor geen keerkleppen nodig zijn. Temperatuurknop met begrenzing op 41°C. Mengkraan zelf wordt niet heet. Thermische desinfectie mogelijk door personeel, niet door gebruikers. Inclusief afsluiters.</p> <p>Presto Mastermix 75702 Als hierboven echter met bovenaansluiting.</p> | 1347476 | 75700 |
|  | <p>Presto Mastermix 74050 Presto MasterMix 74050 thermostatische douchemengkraan met s-koppelingen. Met speciale keramische afdichtingen waardoor geen keerkleppen nodig zijn. Temperatuurknop met begrenzing op 41°C. Instelbare volumestroom. Mengkraan zelf wordt niet heet. Thermische desinfectie mogelijk door personeel, niet door gebruikers.</p> | 1625973 | 74050 |
|  | <p>Presto Mastermix 75712 Presto MasterMix thermostatische wastafelmengkraan, met draaibare uitloop. Met speciale keramische afdichtingen waardoor geen keerkleppen nodig zijn omdat er geen kruisverbindingen mogelijk zijn. Temperatuurknop met dubbele begrenzing op 38°C en 41°C. Instelbare volumestroombegrenzer. Mengkraan zelf wordt niet heet. Thermische desinfectie mogelijk door personeel. Met flexibele slangaansluitingen 3/8" wartel.</p> | 1347477 | 75712 |
|  | <p>Presto Sanifirst 75841 Presto Hoptim' éénhendel wastafelmengkraan voor bladmontage met elleboogbediening. Met gladde binnen- en buitenkant en stervormige straalregelaar. Met extreem korte uitloop, waarin nauwelijks water blijft staan. Met mechanische temperatuurbegrenzing en volumestroombegrenzer. Bestand tegen hoge warmwater temperaturen.</p> | 1521118 | 75841 |
|  | <p>Presto Sanifirst 75063 Presto Sanifirst éénhendel wastafelmengkraan met elleboogbediening en drukcompenserend binnenwerk. Met gladde binnenkant en stervormige straalregelaar. Met mechanische temperatuur- en volumestroombegrenzer en mechanisme voor halve of volledige volumestroom.</p> <p>Presto Sanifirst 75062 Als hierboven echter zonder drukcompenserend binnenwerk</p> | 2.1931.142 | 75063 |
|  | <p>Presto Sanifirst 75135 Presto Sanifirst Modul'Mix éénhendel wastafelmengkraan voor bladmontage met verwijderbare uitloop en elleboogbediening. Met gladde binnenkant en stervormige straalregelaar. Met mechanische temperatuurbegrenzing, volumestroombegrenzer en mechanisme voor halve of volledige volumestroom. Bestand tegen hoge warmwater temperaturen.</p> <p>Opmerking: alle Presto Sanifirst kranen zijn in diverse varianten leverbaar</p> | 2.1931.141 | 75062 |
| | | 2.1931.157 | 75135 |

| Afbeelding | Omschrijving | Bestelnummer | Artikelnummer |
|---|--|--------------|---------------|
|  | <p>Rada B-Safety knijpdouche 712020 Rada B-Safety knijpdouche, voor bladmontage, type 712020, rechte uitvoering, met bladdoorvoer en slang, aansluiting 1/2" wartel.</p> | 2.1931.365 | 712020 |
|  | <p>Rada B-Safety knijpdouche 712025 Rada B-Safety knijpdouche, voor wand- en bladmontage, type 712025, rechte uitvoering, met wand/bladhouder en slang, aansluiting 1/2" wartel.</p> | 2.1931.366 | 712025 |
|  | <p>Rada B-Safety knijpdouche 712035 Rada B-Safety knijpdouche, voor wandmontage, type 712035, rechte uitvoering, met wandhouder en slang, zonder wanddoorvoer, aansluiting 1/2" wartel.</p> | 2.1931.367 | 712035 |
|  | <p>Rada B-Safety knijpdouche 713020 Rada B-Safety knijpdouche, voor bladmontage, type 713020, 45° uitvoering, met bladdoorvoer en slang, aansluiting 1/2" wartel.</p> | 2.1931.369 | 713020 |
|  | <p>Rada B-Safety knijpdouche 713025 Rada B-Safety knijpdouche, voor wand- en bladmontage, type 713025, 45° uitvoering, met blad/wandhouder en slang, aansluiting 1/2" wartel.</p> | 2.1931.370 | 713025 |
|  | <p>Rada B-Safety knijpdouche 714020 Rada B-Safety knijpdouche met 2 douchekoppen, voor bladmontage, type 714020, 45° uitvoering, met bladdoorvoer en slang, aansluiting 1/2" wartel.</p> | 2.1931.371 | 714020 |
|  | <p>Rada B-Safety knijpdouche 714025 Rada B-Safety knijpdouche met 2 douchekoppen, voor wand- of bladmontage, type 714025, 45° uitvoering, met blad/wandhouder en slang, aansluiting 1/2" wartel.</p> | 2.1931.372 | 714025 |
|  | <p>Rada B-Safety oogdouche 200085 Rada B-Safety oogdouche, met 2 douchekoppen, voor bladmontage, type 200085, 45° uitvoering, breedte 240 mm, met bladdoorvoer, aansluiting 1/2" buitendraad.</p> <p>Vrijwel alle knijp-, oog- en nooddouches zijn ook leverbaar in Premium line, mat rvs. Zie ook onze website!</p> | 2.1931.262 | 200085 |

| Afbeelding | Omschrijving | Bestelnummer | Artikelnummer |
|---|---|--------------|---------------|
|  | <p>Rada B-Safety oogdouche 210085 Rada B-Safety oogdouche, met 2 douchekoppen, voor wandmontage, type 210085, 45° uitvoering, breedte 240 mm, voorsprong 280 mm, aansluiting 3/4" buitendraad, voor inbouw leidingwerk.</p> | 2.1931.267 | 210085 |
|  | <p>Rada B-Safety oogdouche 250085 Rada B-Safety oogdouche, met 2 douchekoppen, voor wandmontage, type 250085, 45° uitvoering, breedte 240 mm, voorsprong 330 mm, aansluiting 3/4" binnendraad, voor opbouw leidingwerk.</p> | 2.1931.269 | 250085 |
|  | <p>Rada B-Safety oogdouche 300085 Rada B-Safety oogdouche, met 2 douchekoppen, voor wandmontage, type 300085, rechte uitvoering, breedte 425 mm, voorsprong 385 mm, aansluiting 3/4" binnendraad, voor inbouw leidingwerk. Afvoer 5/4" buitendraad.</p> | 2.1931.317 | 300085 |
|  | <p>Rada B-Safety oogdouche 305085 Rada B-Safety vrijstaande oogdouche met opvangbak, met 2 douchekoppen, type 305085, totale hoogte 1160 mm, breedte 425 mm. Aansluiting aanvoer 5/4" binnendraad, afvoer 5/4" buitendraad.</p> | 2.1931.325 | 305085 |
|  | <p>Rada B-Safety nooddouche 081085 Rada B-Safety nooddouche met trekstangbediening voor wandmontage voor inbouw leidingwerk, type 081085. Voorsprong 605 mm, lengte trekstang 700 mm, aansluiting 3/4" buitendraad.</p> | 2.1931.185 | 081085 |
|  | <p>Rada B-Safety nooddouche 082085 Rada B-Safety nooddouche met trekstangbediening voor wandmontage voor opbouw leidingwerk, type 082085. Voorsprong 625 mm, lengte trekstang 700 mm, aansluiting 3/4" binnendraad.</p> | 2.1931.200 | 082085 |
|  | <p>Rada B-Safety nooddouche 083085 Rada B-Safety nooddouche met trekstangbediening voor plafondmontage voor inbouw leidingwerk, type 083085. Hoogte 265 mm, lengte trekstang 700 mm, aansluiting 3/4" buitendraad.</p> | 2.1931.203 | 083085 |
|  | <p>Rada B-Safety nooddouche 085085 Rada B-Safety nooddouche met trekstangbediening voor plafondmontage voor opbouw leidingwerk, type 085085. Hoogte 245 mm, lengte trekstang 700 mm, aansluiting 3/4" binnendraad.</p> <p>Vrijwel alle knijp-, oog- en nooddouches zijn ook leverbaar in Premium line, mat rvs. Zie ook onze website!</p> | 2.1931.221 | 085085 |

| Afbeelding | Omschrijving | Bestelnummer | Artikelnummer |
|---|--|--------------|---------------|
|  | <p>Rada B-Safety nooddouche 084085 Rada B-Safety nooddouche met trekstangbediening voor montage boven de deur, voor opbouw leidingen, type 084085. Voorsprong 525 mm, lengte trekstang 700 mm, aansluiting 3/4" binnendraad.</p> | 2.1931.217 | 084085 |
|  | <p>Rada B-Safety nooddouche 088085 Rada B-Safety nooddouche met trekstangbediening voor montage boven de deur, voor opbouw leidingen, type 088085. Voorsprong 630 mm, lengte trekstang 700 mm, aansluiting 3/4" binnendraad.</p> | 2.1931.230 | 088085 |
|  | <p>Rada B-Safety nooddouche 830085 Rada B-Safety vrijstaande nooddouche voor vloermontage met trekstangbediening, type 830085. Totale hoogte 2330, voorsprong 630 mm, lengte trekstang 700 mm, aansluiting 5/4" binnendraad.</p> | 2.1931.385 | 830085 |
|  | <p>Rada B-Safety nooddouche 832085 Rada B-Safety vrijstaande nood-oogdouche combinatie voor vloermontage, type 832085. Totale hoogte 2330, voorsprong 630 mm, lengte trekstang 700 mm, aansluiting 5/4" binnendraad.</p> | 2.1931.388 | 832085 |
|  | <p>Rada B-Safety nooddouche 833085 Rada B-Safety vrijstaande nood-oogdouche combinatie met knijpdouche voor vloermontage, type 833085. Totale hoogte 2330, voorsprong 630 mm, lengte trekstang 700 mm, aansluiting 5/4" binnendraad.</p> | 2.1931.391 | 833085 |
|  | <p>Rada B-Safety nooddouche 837085 Rada B-Safety vrijstaande nood-oogdouche combinatie voor vloermontage, met oogdouche met opvangbak, type 837085. Totale hoogte 2330, voorsprong 630 mm, lengte trekstang 700 mm, aansluiting 5/4" binnendraad.</p> | 2.1931.393 | 837085 |
|  | <p>Rada B-Safety nood-oogdouche combinatie 861085 Rada B-Safety nood-oogdouche combinatie voor wandmontage, voor opbouw leidingwerk, type 861085. Totale hoogte 1625 mm, voorsprong 630 mm, lengte trekstang 700 mm, aansluiting 3/4" binnendraad.</p> | 2.1931.407 | 861085 |
|  | <p>Rada B-Safety nood-oogdouche combinatie 863085 Rada B-Safety nood-oogdouche combinatie voor wandmontage, met een knijpdouche met één douchekep, voor opbouw leidingwerk, type 863085. Totale hoogte 1625 mm, voorsprong 630 mm, lengte trekstang 700 mm, aansluiting 3/4" binnendraad.</p> <p>Vrijwel alle knijp-, oog- en nooddouches zijn ook leverbaar in Premium line, mat rvs. Zie ook onze website!</p> | 2.1931.409 | 863085 |

| Afbeelding | Omschrijving | Bestelnummer | Artikelnummer |
|---|--|--------------|---------------|
|  | <p>Rada B-Safety nood-oogdouche combinatie 864085 Rada B-Safety nood-oogdouche combinatie voor wandmontage, met een knijpdouche met twee douchekoppen, voor opbouw leidingwerk, type 864085. Totale hoogte 1625 mm, voorsprong 630 mm, lengte trekstang 700 mm, aansluiting 3/4" binnendraad.</p> | 2.1931.411 | 864085 |
|  | <p>Rada B-Safety nood-oogdouche combinatie 867085 Rada B-Safety nood-oogdouche combinatie voor wandmontage, met oogdouche met opvangbak, voor opbouw leidingwerk, type 867085. Totale hoogte 1625 mm, voorsprong 630 mm, lengte trekstang 700 mm, aansluiting 3/4" binnendraad.</p> | 2.1931.413 | 867085 |
|  | <p>Rada B-Safety thermostaatkraan 710940, voor oogdouches Rada B-Safety thermostatisch mengapparaat, type 710940, voor oogdouches, voor opbouw leidingwerk. Met beveiligde, afgedekte, temperatuurstelling en keerkleppen. Levert koudwater zodra het drukverschil tussen koud en warmwater groter is dan 50 kPa. Aansluitingen 1/2" buitendraad.</p> | 2.1931.362 | 710940 |
|  | <p>Rada 32E ND thermostaatkraan voor nooddouches Rada thermostatisch mengapparaat, type 32E ND, voor nooddouches, voor opbouw leidingwerk, met onderhoudsarm Radatherm patroon, blokkeerknop en keerkleppen. Levert koudwater bij wegvallen van de warmwaterdruk. Aansluitingen 3/4" buitendraad.</p> | 1.1812.016 | 13-7066 |
| | <p>Rada 32EF ND thermostaatkraan voor nooddouches Als hierboven echter zonder keerkleppen en filters.</p> | 1.1812.017 | 13-7076 |
|  | <p>Rada B-Safety nooddouche testunit 010900 Rada B-Safety verrijdbare testunit voor nooddouches. Vereenvoudigt het testen zonder wateroverlast. De testunit bestaat uit 3 delen en is eenvoudig uit elkaar te halen voor opslag. Tankinhoud 30 liter, gewicht 7 kg, afmetingen (h x b x d) 2100 x 440 x 440 mm.</p> <p>Vrijwel alle knijp-, oog- en nooddouches zijn ook leverbaar in Premium line, mat rvs. Zie ook onze website!</p> | 2.1930.755 | 010900 |

| Afbeelding | Omschrijving | Bestelnummer | Artikelnummer |
|---|--|--------------|---------------|
|  | <p>Rada vorstvrije gevelkraan, FP1-200 Rada vorstvrije gevelkraan, FP1-200, voor muurdiktes van 200 - 370 mm. Zeer eenvoudige installatie, spindel hoeft niet ingekort te worden, wordt geleverd met sleutel, loopt automatisch leeg. Aanvoer 15 mm koper met chroom kniekoppeling 1/2" buitendraad x 15 mm knel, aansluiting op uitlaat 1/2" buitendraad. Draaiknop 1370877 is optioneel leverbaar.</p> | 2.1931.509 | FP1-200 |
|  | <p>Rada vorstvrije gevelkraan, FP1-300 Rada vorstvrije gevelkraan, FP1-300, voor muurdiktes van 300 - 470 mm. Zeer eenvoudige installatie, spindel hoeft niet ingekort te worden, wordt geleverd met sleutel, loopt automatisch leeg. Aanvoer 15 mm koper met chroom kniekoppeling 1/2" buitendraad x 15 mm knel, aansluiting op uitlaat 1/2" buitendraad. Draaiknop 1370877 is optioneel leverbaar.</p> | 2.1931.510 | FP1-300 |
|  | <p>Rada kunststof magneetventiel Rada indirect werkend magneetventiel met kogelafsluiter, en vuilfilter, 12 V AC, 5VA. Spanningsloos gesloten (NC) met behuizing van glasvezelverterkt kunststof. Aansluitingen 15 mm knel.</p> <p>Rada kunststof magneetventiel Als hierboven echter zonder koppelingen.</p> | 1.1495.062 | 277175 |
|  | <p>Rada messing magneetventiel 1/2", 12V AC Rada indirect werkend magneetventiel. Spanningsloos gesloten (NC) met messing behuizing. Voeding 12 V AC. Aansluitingen 1/2" binnendraad.</p> <p>Rada messing magneetventiel 3/4", 12V AC Als hierboven echter met aansluitingen 3/4" binnendraad..</p> <p>Rada messing magneetventiel 1", 12V AC Als hierboven echter met aansluitingen 1" binnendraad.</p> | 2.1931.295 | 277105 |
|  | <p>Rada messing magneetventiel 1/2", 24 V AC Rada indirect werkend magneetventiel. Spanningsloos gesloten (NC) met messing behuizing. Voeding 12 V AC. Aansluitingen 1/2" binnendraad.</p> <p>Rada messing magneetventiel 3/4", 24 V AC Als hierboven echter met aansluitingen 3/4" binnendraad..</p> <p>Rada messing magneetventiel 1", 24 V AC Als hierboven echter met aansluitingen 1" binnendraad.</p> | 2.1931.280 | 275105 |
|  | <p>Rada messing magneetventiel 1/2", 230 V AC Rada indirect werkend magneetventiel. Spanningsloos gesloten (NC) met messing behuizing. Voeding 12 V AC. Aansluitingen 1/2" binnendraad.</p> <p>Rada messing magneetventiel 3/4", 230 V AC Als hierboven echter met aansluitingen 3/4" binnendraad..</p> <p>Rada messing magneetventiel 1", 230 V AC Als hierboven echter met aansluitingen 1" binnendraad.</p> | 2.1931.279 | 275104 |
|  | <p>Rada legionellafilter vervangingsset, set van 2 Rada uitwisselbare filtercartridges, set van 2, voor Rada VR106 filter-behuizing of Rada handdouche met filter, met 0,2 micron microfiltratie membranen. Ter voorkoming van bacteriële infecties door microbiologisch verontreinigd douchewater. Zorgt voor een > log 6 reductie van legionella. Te gebruiken bij temperaturen van 0 - 60 °C. Worden geleverd zonder behuizing voor Rada VR106 en zonder handdouche. Voor filterbehuizing zie pagina 4.</p> | 1487296 | 1487296 |

| Afbeelding | Omschrijving | Bestelnummer | Artikelnummer |
|---|---|--------------|---------------|
|  | <p>Rada netadapter 230/12 V AC Rada netadapter, 230/12 V AC, vermogen 10VA, type 277197, in kunststof behuizing voor aansluiting van onder andere Rada Mono Control 120, 122, 124, 125, 126, 150 en 155 systemen.</p> | 1336853 | 277197 |
|  | <p>Rada netadapter 230/12 V DC Rada netadapter, 230/12 V DC, vermogen 12W, type 277198, in kunststof behuizing voor aansluiting van onder andere Rada Mono Control 220, 222, 240 systemen, en voor het Campingsensor systeem</p> | 1480776 | 277198 |
|  | <p>Rada Tec Batterijhouder met batterij 6V Li CRP2 Rada Tec Batterijhouder voor Rada Tec elektronische kranen en urinoirspoelssystemen met batterijvoeding.</p> | 1336905 | 900761 |
| | <p>Rada Tec batterij 6V Li CRP2</p> | 1336913 | 900785 |
|  | <p>Rada Tec netadapter 230V AC/6V DC Rada Tec netadapter, 230V AC/6V DC, in zwart kunststof behuizing. Voor aansluiting van 1 - 3 Rada Tec wastafelkranen of urinoirspoelkranen met 6V DC voeding, of voor 1 Rada Tec 800 elektronisch closetspoelsysteem.</p> | 1336904 | 900760 |
|  | <p>Rada Tec netadapter 230V AC/12V DC Rada Tec netadapter 230 V AC/12V DC 1A, voor Rada Tec kranen en douchepanelen met bluetooth, in zwart kunststof behuizing met kabellengte 2,1 meter.</p> | 1611637 | 1611637 |
|  | <p>Rada Tec programmeerset Rada Tec programmeerset, voor het draadloos vooraf of op locatie programmeren van Rada Tec wastafelkranen, urinoirspoelkranen, douche kranen en toiletspoelssystemen. Met de programmeerset met display, kan tevens het aantal activeringen van de Tec modellen (behalve de Tec 800 systemen) uitgelezen worden.</p> | 1336898 | 900752 |
|  | <p>91145 Prestocom communicatiebox voor communicatie tussen Presto infrarood kranen met lynx cel en de PRESTOCOM App. Voor het inregelen en uitlezen van diverse parameters. Geschikt voor o.a. de Presto Nova serie, de Presto Safe serie, de Presto Neo Sensor serie, de Presto DL400 E Sensor serie en diverse Presto urinoir en closetspoel systemen. Ga naar de Presto website https://www.presto.fr/whatabout/prestocom/ om de App te downloaden.</p> | 1435186 | 91145 |

Rada Sanitairtechniek B.V.
Anthonie Fokkertsraat 81
3772 MP Barneveld

+31 (0)342-41 40 88
info@rada-nl.com
www.radacontrols.com/nl

Voor België en Luxemburg:
+31-342 41 40 88
info@rada-nl.com
www.radacontrols.com/nl-be



Commercieel technisch advies en ondersteuning

- Installatie inspectie en advies op locatie
 - Systeemkeuze en advies
 - Projectadviezen
 - Vervanging van bestaande systemen
 - Onderhoud en beheer
 - Informatie over systemen en producten
- Technische documentatie
 - Presentaties over mogelijkheden met het oog op legionellapreventie, duurzaamheid en beheer

Via een in de Benelux opererend team van adviseurs bieden wij u ondersteuning en advies. Rada Sanitairtechniek B.V. biedt de uitgebreide kennis en ervaring die nodig is om er voor te zorgen dat sanitaire installaties succesvol en naar alle tevredenheid gebruikt kunnen worden. Onderstaand vindt u de contactgegevens van onze adviseurs in de Benelux.

Arjan Hilbers: Gr/Fr/Dr
06-83417738
arjan.hilbers@rada-nl.com



Jeroen Janmaat: Ov/Ge/Ut/FI
06-82009795
jeroen.janmaat@rada-nl.com



Sander Brugman: NH/ZH
06-20283471
sander.brugman@rada-nl.com



Danny Bobeldijk: Ze/NB/Li
06-53290344
danny.bobeldijk@rada-nl.com



Peter Verhoeven: België en Luxemburg
(0032) 474253080
peter.verhoeven@rada-nl.com

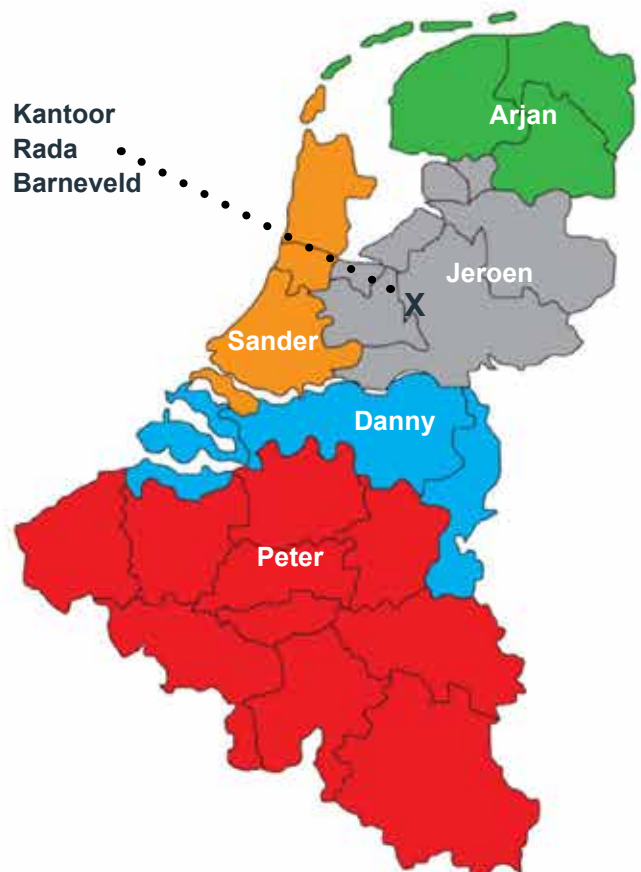

RADA, DE EXPERTS in sanitair voor openbare douche- en wasruimten

Al meer dan 100 jaar ontwikkelt Rada producten en systemen voor openbare douche- en wasruimten. Nu zet Rada de toon met het Rada Outlook en Rada Sense douchebesturingssysteem en mengkraan in één en KIWA gekeurde douchekoppen.



Onze kennis van sanitaire technieken, legionellapreventie en regelgeving staat garant voor een waterdicht advies op maat.

www.radacontrols.com/nl

Verleng de garantieperiode van 2 naar 5 jaar*

Kies voor een Rada onderhoudscontract en verleng hiermee de garantieperiode van 2 naar 5 jaar.

Op alle producten van Rada heeft u een standaard garantie van 2 jaar, op Rada Outlook bedieningssensoren zelfs 10 jaar. Indien u binnen een jaar na installatie kiest voor een

Rada onderhoudscontract wordt de garantieperiode verlengd tot 5 jaar!

U betaalt de eerste 5 jaar enkel voor het onderhoudscontract en niet voor materialen.



Rada, Kohler, Mira en Meynell zijn geregistreerde handelsmerken van Kohler Mira Limited. Wij behouden ons het recht voor om producten te wijzigen zonder kennisgeving vooraf. Alle rechten voorbehouden.

Rada Sanitairtechniek B.V.
Anthonie Fokkerstraat 81
3772 MP Barneveld

Tel. 0342-414088
Email info@rada-nl.com
www.radacontrols.com/nl



RD112024