



RADA OVERZICHTSBROCHURE

Douchekoppen

Douchepanelen

Douchebesturingen

Elektronische kranen

Presto mechanische en elektronische kranen

Presto grootkeukenkranen

Centraalthermostaten

Individuele thermostatische mengkranen

Presto Sanifirst kranen

B-Safety nood- en oogdouches

Diversen

rada

Algemene informatie

Commercieel technisch advies en ondersteuning

- Installatie inspectie en advies op locatie
- Systeemkeuze en advies
- Projectadviezen
- Vervanging van bestaande systemen
- Onderhoud en beheer
- Informatie over systemen en producten
- Technische documentatie
- Presentaties over mogelijkheden met het oog op legionellapreventie, water- en energiebesparing en beheer

Documentatie en informatie

Voor u ligt de "Rada overzichtsbrochure" van Rada Sanitairtechniek. Hierin vindt u de belangrijkste informatie over onze meest verkochte producten. Vanzelfsprekend beschikken we over uitgebreide informatie en documentatie van alle producten en systemen.

Hiervoor verwijzen we u naar onze website www.radacontrols.com. Op de website vindt u uitgebreide technische specificaties, lijntekeningen, foto's, handleidingen, informatie over legionellapreventie etc. Bellen voor informatie en advies op locatie kan natuurlijk ook.

We helpen u graag.

Tel: 0342-414088

email: info@rada-nl.com

www.radacontrols.com/nl

Verkoop

Via een landelijk opererend team van adviseurs bieden wij u ondersteuning en advies. Rada Sanitairtechniek B.V. biedt de uitgebreide ervaring en kennis die nodig is om ervoor te zorgen dat installaties succesvol en naar alle tevredenheid door uw klanten gebruikt kunnen worden. Alle Rada producten worden geleverd via een uitgebreid netwerk van groothandelaren.

Onze technisch adviseurs in binnen- en buitendienst staan u graag bij met oplossingen en adviezen. Neem voor vragen contact op met het bovenstaande telefoonnummer.

We helpen u graag.

Service en onderhoud

Periodiek onderhoud van onze producten is essentieel voor blijvend goede prestaties en veiligheid. Voor uitgebreide informatie verwijzen wij naar onze installatiehandleidingen en ISSO publicatie 55.5. Wij bieden u de mogelijkheid het onderhoud van onze producten te laten verzorgen door onze eigen servicedienst. We helpen u graag.

Tel: 0342-414088

email: service@rada-nl.com

Conditie

- Prijzen zijn niet bindend, wijzigingen onder voorbehoud.
- Prijzen in Euro's: bruto, per stuk en exclusief BTW
- Levering: franco boven € 375,00 netto exclusief BTW
- Bestellingen beneden € 375,00 netto exclusief BTW; vrachtkosten op rekening
- Al onze verkopen, offertes en leveringen geschieden volgens onze bij de Kamer van koophandel gedeponeerde Algemene Verkoop- en leveringsvoorwaarden
- Retourzendingen uitsluitend o.v.v. op te vragen retournummer

Inhoudsopgave





Pagina





4	Rada douchekoppen
6	Rada douchepanelen
11	Legionellapreventie in leidingwater in Nederland
16	Legionellapreventie voor watervoorzieningen in Vlaanderen
18	Rada Outlook douchebesturingssystemen met registratie
24	Rada Pulse en Rada Mono Control elektronische besturingen
27	Rada Intelligent Care wastafelkranen
29	Rada Tec elektronische kranen
31	Presto elektronische kranen
33	Presto mechanisch zelfsluitende wastafelkranen
36	Presto zelfsluitende douche(meng)kranen
37	Presto zelfsluitende douche(meng)kranen / Presto grootkeukenkranen
38	Rada centraalthermostaten
40	Rada individuele thermostatische mengkranen
42	Presto Mastermix thermostatische mengkranen en Sanifirst éénehdelmengkranen
43	Rada B-safety nood- en oogdouches
47	Diversen





DOUCHEKOPPEN

Afbeelding	Omschrijving	Bestelnummer	Artikelnummer
	Rada VR106 RC Rada douchekop, type VR106RC (Rub Clean), met KIWA keur, vandaalbestendig, waterbesparend en onderhoudsarm. Voor inbouw leidingwerk, aansluiting ½" bu. dr. Met volumestroombegrenzer 6 l/min.	2.1913.002	VR106RC
	Rada VR105 RC Als bovenstaand, echter met volumestroombegrenzer 9 l/min.	2.1913.001	VR105RC
	Rada VR106 Rada douchekop, type VR106, met KIWA keur, vandaalbestendig, onderhoudsarm en waterbesparend, sproeihoek instelbaar. Voor inbouw leidingwerk, aansluiting ½" bu. dr. Met volumestroombegrenzer 6 l/min.	2.1715.016	VR106
	Rada VR105 Als bovenstaand, echter met volumestroombegrenzer 9 l/min.	1.0.098.77.1	VR105
	Rada VR125 Rada douchekop, type VR125, met bovenaansluiting voor opbouw leidingwerk. Met volumestroombegrenzer 9 l/min. Excl. verchroomde stijgpip.	1.1536.230	VR125
	Rada VR125 RC Als bovenstaand, echter met Rub Clean nozzle sproeiplaat.	1546407	VR125RC
	Stijgpip 740 mm, verchroomd	1.101.77.2.0	101-77
	Stijgpip 1.220 mm, verchroomd	1.101.48.3.0	101-48
	Rada VR145 Rada douchekop, type VR145, met onderaansluiting voor opbouw leidingwerk. Met volumestroombegrenzer 9 l/min. Excl. verchroomde stijgpip.	1.1536.231	VR145
	Rada VR145 RC Als bovenstaand, echter met Rub Clean nozzle sproeiplaat.	2.1913.003	VR145RC
	Stijgpip 740 mm, verchroomd	1.101.77.2.0	101-77
	Stijgpip 1.220 mm, verchroomd	1.101.48.3.0	101-48
	Rada legionellafilter voor VR douchekoppen Rada filterbehuizing met uitwisselbaar douchefilter, met 0,2 micron microfiltratie membranen voor Rada VR106, 125 en 145 douchekop en voor VR106RC, 125RC en 145RC douchekop. Ter voorkoming van bacteriële infecties door microbiologisch verontreinigd douchewater.	1487295	1487295
	Rada legionellafilter vervangingsset Rada uitwisselbare filtercartridges, set van 2	1487296	1487296
	Rada VR102 Rada douchekop, type VR102. Voor inbouw leidingwerk, aansluiting ½" buitendraad. Met volumestroombegrenzer (keuze 6 of 9 l/min.)	2.1652.009	VR102
	Rada VR 142 Als bovenstaand, echter met onderaansluiting voor opbouw leidingwerk.	2.1652.011	VR142
	Stijgpip 740 mm, verchroomd	1.101.77.2.0	101-77
	Stijgpip 1220 mm, verchroomd	1.101.48.3.0	101-48
	Rada VR1210 Rada straaldouchekop, type VR1210, vandaalbestendig, zelfreinigend en waterbesparend. Voor inbouw leidingwerk, aansluiting ½" buitendraad. Met volumestroombegrenzer 10 l/min.	1.1929.255	VR1210
	Rada VR12 Als bovenstaand echter zonder volumestroombegrenzer.	1.0.099.33.4	VR12
	Presto plafonddouchekop 29296 Presto plafonddouchekop, type 29296, vandaalbestendig door torx TX25 bevestiging aan de zijkant en waterbesparend. Aansluiting ½" binnendraad. Met volumestroombegrenzer 10 l/min.	2.1930.845	29296

Afbeelding	Omschrijving	Bestelnummer	Artikelnummer
	Rada SH1710 Rada douchekop, type SH1710, zelfreinigend en waterbesparend. Aansluiting 1/2" binnendraad. Inclusief volumestroombegrenzer 10 l/min.	1.1929.252	SH1710
	Rada SH17 Als bovenstaand, echter zonder volumestroombegrenzer.	1.0.099.35.3	SH17
	Rada SH1710-60 Als bovenstaand, echter met begrenzer en aansluitbocht (inb. leidingen)	1.1929.253	SH1710-60
	Rada 872 Rada douchekop, type 872, draaibaar, met kogelgewricht, aansluiting 1/2". Waterbesparend remstukje apart te bestellen. Met aansl. 1/2" bu. dr.	1.0.000.63.3	872
	Rada 872-01 Als bovenstaand echter met sokmoer, aansl. 1/2" bi.	1.0.000.03.3	872-01
	Rada 874-20 Als bovenstaand echter met chr. aansluitbocht en rozet voor inb. leidingwerk	1.1929.250	874-20
	Rada 874-10 Als bovenstaand echter met chr. aansluitbocht en rozet voor opb. leidingwerk	1.1929.249	874-10
	Rada 927 Als 872 echter niet draaibaar, aansl. 1/2" bu. dr.	1.0.000.62.3	927
	Rada 927-01 Als 872-01 echter niet draaibaar, met sokmoer, aansl. 1/2" bi.	1.0.000.64.1	927-01
	ACCESSOIRES 872/927		
	Remstukje wit, 5 l/min.	1.146.70.3.0	008
	Remstukje zwart, 7l/min.	1.146.69.4.0	009
	Chr. aansluitbocht 105°	1336360	105
Chr. sokmoer 1/2"bi.dr.	1.552.43.1.2	044	
Chr. rozet 1/2"	1336350	025	
	Presto 29255 Presto vaste douchekop, type 29255, vandaalbestendig, onderhoudsarm en waterbesparend. Met gladde binnenkant en verstelbare sproeihoek. Voor inbouw leidingwerk, aansluiting 1/2" buitendraad. Met ingebouwde volumestroombegrenzer 6 l/min.	2.1930.844	29255
	Rada SH1- EUR Rada SH1- EUR draaibare douchekop met aansluitbocht en volumestroombegrenzer 8 l/min. en verwisselbare en reinigbare nozzle-mat. Aansluiting 1/2" buitendraad.	72967-CP	SH1-EUR
	Rada douchekop SF1-70 Rada douchekop SF1-70, verchromd, draaibaar, met sproeiplaatmat van siliconenmateriaal met nozzles, met kogelgewricht, aansluiting 1/2" binnendraad. Zonder aansluitbocht. Met volume stroombegrenzer 8 l/min.	24842-CP	SF1-70
	Rada glijstangset SF1-10EV & SF1-20EV Rada glijstangset, bestaande uit een handdouche met siliconen sproeiplaatmat, doucheslang en glijstang. Verchromd. Aansluiting 1/2" buitendraad.		
	SF1-10EV met glijstang 67,5 cm en doucheslang 1,25 m	72964-CP	SF1-10EV
	SF1-20EV met glijstang 100 cm en doucheslang 1,50 m	72965-CP	SF1-20EV

Afbeelding	Omschrijving	Bestelnummer	Artikelnummer
	<p>Rada glijstangset EV Rada robuuste glijstangset, type EV, bestaande uit verstelbare handdouches met vijf sproeipatronen, doucheslang en robuuste wandsteun/glijstang, verchroomd. Met doucheslang 125 cm. Aansluiting 1/2" binnendraad.</p>	2.1642.002	150-20
	<p>Rada handdoucheset met legionellafilter Rada handdoucheset met uitwisselbaar douchefilter, met 0,2 micron microfiltratie membranen. Ter voorkoming van bacteriële infecties door microbiologisch verontreinigd douchewater. Zorgt voor een > log 6 reductie van legionella. Te gebruiken bij temperaturen van 0 - 60 °C. Met volumestroombegrenzer 8 l/min. Aansluiting 1/2" buitendraad.</p>	1495637	1495637
	<p>Rada douchepaneel Sport Rada douchepaneel Sport, waterbesparend en robuust, met elektronische tiptoetsbediening met instelbare douchetijd en cyclusspoeling, voor voorgegemengd water. Met vaste waterbesparende douchekop, 6l/min. Wordt geleverd met geïntegreerde HEC batterij met levensduur van minimaal 10 jaar. Met bovenaansluiting 15mm, met afsluiter.</p>	1.1776.001	710160
	<p>Presto douchepaneel DL400SE Presto aluminium douchepaneel, type DL400 SE, voor koud of voorgegemengd water, met bovenaansluiting. Waterbesparend en robuust, met mechanisch zelfsluitende kraan met zelfreinigend binnenwerk. Spoeltijd ca. 30 seconden. Met douchekop met volumestroombegrenzer 6 l/min. en onderhoudsarme kunststof sproeiplateau. Aansluiting aan bovenzijde 1/2" buitendraad, met kogelafsluiter.</p>	2.1930.171	27400
	<p>Rada rvs douchepaneel V100 Rada wit geëpoxeerd r.v.s. douchepaneel, voor koud of voorgegemengd water, type V100. Waterbesparend en robuust, met Presto 50 mechanisch zelfsluitende kraan. Spoeltijd ca. 30 seconden. Met waterbesparende Rada VR106 douchekop. Met flexibele slangaansluiting 1/2" wartel, voor boven- of achteraansluiting.</p>	1.1929.218	433055

Afbeelding	Omschrijving	Bestelnummer	Artikelnummer
	<p>Rada rvs douchepaneel V200 Rada wit geëpoxeerd r.v.s. douchepaneel voor koud of voorgemengd water, type V200. Waterbesparend en robuust, zelfsluitend, met Mono Control 130 piëzo druktoetsbediening en ½" magneetventiel. Met een vaste spoeltijd van 30 sec. en een vaste cyclusspoeling van 60 sec. na 72 uur geen gebruik, met start-stop functie. Met waterbesparende douchekop, type Rada VR106, met instelbare sproeihoek. Met kogelafsluiter en flexibele slangaansluiting met ½" wartel voor boven- of achter aansluiting. Inclusief Rada netadapter 230/12 V AC.</p>	1.1929.216	432000
	<p>Rada rvs douchepaneel V212 Rada wit geëpoxeerd r.v.s. douchepaneel voor koud of voorgemengd water, type V212. Waterbesparend en robuust, zelfsluitend met piëzo druktoetsbediening met instelbare douchetijd en cyclusspoeling, voor voorgemengd water. Wordt geleverd met magneetventiel en geïntegreerde HEC batterij met levensduur van minimaal 10 jaar. Met waterbesparende douchekop, type Rada VR106, met instelbare sproeihoek. Met afsluiter en flexibele slangaansluiting met ½" wartel voor boven- of achter aansluiting.</p>	1364354	432012
	<p>Rada rvs douchepaneel V300 Rada wit geëpoxeerd r.v.s. douchepaneel, voor koud of voorgemengd water, type V300. Waterbesparend en robuust, met Rada Pulse infraroodbediening en ½" magneetventiel. Spoeltijd instelbaar, cyclusspoeling instelbaar. Met waterbesparende douchekop, type Rada VR106, met instelbare sproeihoek. Met kogelafsluiter, magneetventiel en flexibele slangaansluiting ½" wartel. Extra benodigd: Rada Pulse besturingskast</p>	1.1929.219	433065
	<p>Rada rvs douchepaneel V500 Rada wit geëpoxeerd r.v.s. douchepaneel, voor koud of voorgemengd water, type V500. Waterbesparend en robuust, met Rada Outlook infraroodbediening. Spoeltijd instelbaar, cyclusspoeling instelbaar via Rada Outlook digitale mengkraan. Met waterbesparende douchekop, type Rada VR106 met KIWA keur laag verbruik, met instelbare sproeihoek. Met flexibele slangaansluiting met ½" wartel, voor boven- of achter aansluiting. Extra benodigd Rada Outlook digitale mengkraan.</p>		
	V500 met Rada Outlook infrarood bediening en VR106	1.1929.225	435065
	V510 met Rada Outlook piëzo bediening en VR106	1.1929.226	435066
	V540 met Rada Outlook piëzo bediening en glijstangset	1.1929.227	435067

Afbeelding	Omschrijving	Bestelnummer	Artikelnummer
	<p>Rada rvs douchepaneel V600 Rada wit geëpoxeerd r.v.s. douchepaneel, type V600, met Rada camping-sensor voor met tijdsignalering via led's. Bestaande uit een piëzo bedieningssensor met geïntegreerde electronica en 10 led's. Met instelbare spoeltijd, pauzetijd, blokkeertijd en cyclusspoeling. Koppelbaar in een netwerk. Extra benodigd: Rada netadapter 230/12V DC</p>	1480102	1480102
	<p>Rada rvs douchepaneel M100 Rada wit geëpoxeerd r.v.s. douchepaneel, type M100, met geïntegreerde, niet door de gebruiker te bedienen, Rada Mini thermostaatkraan. Waterbesparend en robuust, met Presto 50 mechanisch zelfsluitende kraan met instelbare volumestroom en zelfreinigend onderhoudsarm binnenwerk. Spoeltijd ca. 30 seconden. Met waterbesparende douchekop, type Rada VR106, met instelbare sproeihoek, kogelafsluiters en flexibele slangaansluitingen 1/2" wartel.</p>	1.1929.221	434055
	<p>Rada rvs douchepaneel M110 Rada wit geëpoxeerd r.v.s. douchepaneel, type M110, met geïntegreerde, door de gebruiker te bedienen, thermostaatkraan met mogelijkheid om de kraan op simpele wijze handmatig thermisch te desinfecteren. Waterbesparend en robuust, met Presto 50 mechanisch zelfsluitende kraan met instelbare volumestroom en zelfreinigend onderhoudsarm binnenwerk. Spoeltijd ca. 30 seconden. Met waterbesparende douchekop, type Rada VR106, met instelbare sproeihoek, kogelafsluiters en flexibele slangaansluitingen met 1/2" wartel.</p>	1.1929.222	434056
	<p>Rada rvs douchepaneel M200 Rada wit geëpoxeerd r.v.s. douchepaneel, type M200, met geïntegreerde, door de gebruiker te bedienen, thermostaatkraan met mogelijkheid om de kraan op simpele wijze handmatig thermisch te desinfecteren. Waterbesparend en robuust, met Mono Control 130 piëzo druktoetsbediening. Met een vaste spoeltijd van 30 sec. en een vaste cyclusspoeling van 60 sec. na 72 uur geen gebruik, met start-stop functie. Met waterbesparende douchekop, type Rada VR106 met KIWA keur laag verbruik, met instelbare sproeihoek. Met kogelafsluiters, magneetventiel en flexibele slangaansluitingen met 1/2" wartel, voor boven- of achter aansluiting. Inclusief Rada netadapter 230/12V AC.</p>	1.1929.233	990007

Afbeelding	Omschrijving	Bestelnummer	Artikelnummer
	<p>Rada rvs douchepaneel M212 Rada wit geëpoxeerd r.v.s. douchepaneel, type M212, met geïntegreerde, door de gebruiker te bedienen, thermostaatkraan met mogelijkheid om de kraan op simpele wijze handmatig thermisch te desinfecteren. Waterbesparend en robuust, zelf-sluitend met piëzo druktoetsbediening met instelbare douchetijd en cyclusspoeling. Wordt geleverd met magneet-ventiel en geïntegreerde HEC batterij met levensduur van minimaal 10 jaar. Met waterbesparende douchekop, type Rada VR106, met instelbare sproeihoek. Met afsluiters en flexibele slangen met ½" wartel voor boven- of achteraanluiting.</p>	1364355	990012
	<p>Rada rvs douchepaneel M300 Rada wit geëpoxeerd r.v.s. douchepaneel, type M300, met geïntegreerde, door de gebruiker te bedienen, thermostaatkraan met mogelijkheid om de kraan op simpele wijze handmatig thermisch te desinfecteren. Waterbesparend en robuust, met Rada Pulse infraroodbediening. Spoeltijd instelbaar, cyclusspoeling instelbaar. Met waterbesparende douchekop, type Rada VR106, met instelbare sproeihoek, kogelafsluiters, magneet-ventiel en flexibele slangaansluitingen ½" wartel. Extra benodigd Rada Pulse centrale besturingskast.</p>	1.1929.223	434065
	<p>Rada rvs douchepaneel M400 Rada wit geëpoxeerd r.v.s. douchepaneel, type M400, met geïntegreerd Rada Sense bedieningspaneel en separaat, uit het zicht, te monteren mengkraan in een besturingskast. Het bedieningspaneel biedt non-touch bediening voor activering en temperatuurkeuze. Via App instelbare maximum-, minimum- en start temperatuur evenals periodieke automatische cyclusspoelingen. Met mogelijkheid voor semi automatische periodieke thermische desinfectie met registratie van de resultaten. Wordt geleverd met transformator, keerkleppen en vuilfilters. Waterbesparend en robuust. Met waterbesparende douchekop, type Rada VR106, met instelbare sproeihoek.</p>	1468731	434080
	<p>Rada rvs douchepaneel M600 Rada wit geëpoxeerd r.v.s. douchepaneel, type M600, met geïntegreerde, door de gebruiker te bedienen, thermostaatkraan met mogelijkheid om de kraan op simpele wijze handmatig thermisch te desinfecteren. Met Rada campingsensor met tijdsignalering via led's. Bestaande uit een piëzo bedieningssensor met geïntegreerde electronica en 10 led's. Met instelbare spoeltijd, pauzetijd, blokkeertijd en cyclusspoeling. Koppelbaar in een netwerk. Netadapter apart te bestellen.</p>	1480103	148103

Afbeelding	Omschrijving	Bestelnummer	Artikelnummer
	<p>Rada Tec M1000 douchepaneel Rada Tec rvs douchepaneel, type M1000, met geïntegreerde thermostaatkraan en VR106RC douchekop. Waterbesparend en robuust, zelfsluitend met infrarood bediening, met instelbare douchetijd en intelligente automatische cyclusspoeling. Wordt geleverd met douchekop en magneetventiel. Met flexibele slangen met 3/8" wartel voor boven- of achter aansluiting. Stroomvoorziening 6V DC.</p>	3050111	3050111
	<p>Rada Tec M3000 douchepaneel met bluetooth* optie Rada Tec rvs douchepaneel, type M3000, met bluetooth optie, geïntegreerde thermostaatkraan en VR106RC douchekop. Waterbesparend en robuust, zelfsluitend met infrarood bediening, met instelbare douchetijd en intelligente* automatische cyclusspoeling. Wordt geleverd met douchekop en magneetventiel. Met flexibele slangen met 3/8" wartel voor boven- of achter aansluiting. Stroomvoorziening 12V DC (transformator separaat bestellen)</p>	3050114	3050114
	<p>Hierbij benodigd, Rada netadapter 12V DC</p>	1480776	277198
	<p>Accessoire: Rada Tec Bluetooth adapter</p>	1516179	1516179
	<p>* De Bluetooth optie maakt het mogelijk om te programmeren/uitlezen en de registratie van max. 350 cyclusspoelingen te downloaden.</p>		

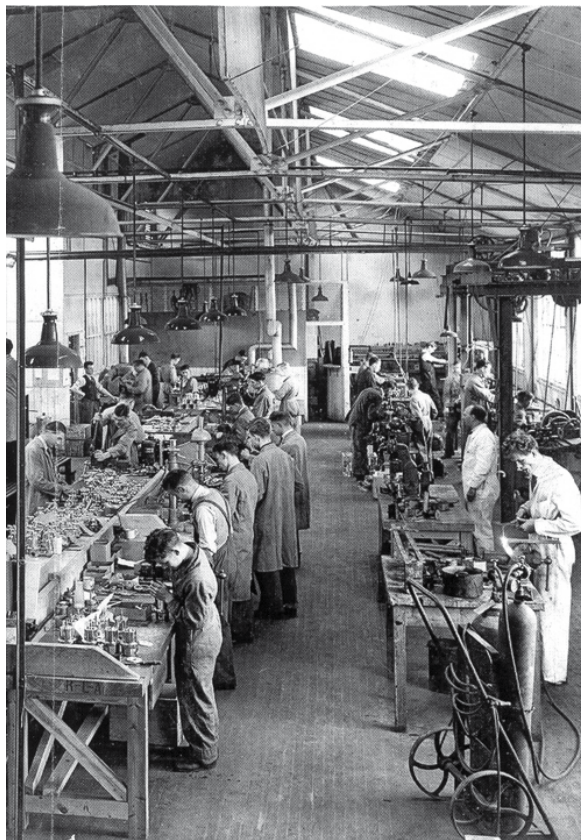

Al meer dan 100 jaar ontwikkelt Rada producten en systemen voor openbare douche- en wasruimten.

LEGIONELLAPREVENTIE IN LEIDINGWATER IN NEDERLAND

Legionellabacteriën en risico's

De legionella pneumophila is de veroorzaker van de veteranenziekte, ook wel legionellose genoemd. Legionellabacteriën komen voor in oppervlaktewater, daarnaast is de bacterie veelvuldig aangetoond in drinkwaterinstallaties, warmtapwatersystemen, koeltorens en whirlpools. Mensen kunnen besmet raken door inademing van aërosolen (hele kleine waterdruppeltjes) met legionella bacteriën. Er zijn twee vormen van legionellose:

- Pontiac fever (een griepachtige aandoening)
- Veteranenziekte (Legionella-pneumonie, een ernstige vorm van longontsteking)

Risicofactoren in leidingwaterinstallaties:

Risicofactoren voor vermeerdering van legionella bacteriën in leidingwaterinstallaties zijn:

- Watertemperatuur, bij temperaturen tussen 20°C en 50°C vindt vermeerdering plaats. De optimale temperatuur voor aangroei ligt tussen 30°C en 40°C.
- Verblijftijd, bij een lange verblijftijd van het water in de installatie kan een sterke toename plaats vinden.
- Stilstand van het water in de installatie over langere periodes (dagen tot weken).
- Biofilm en sediment.

Legionellabacteriën
onder een electronen-
microscop

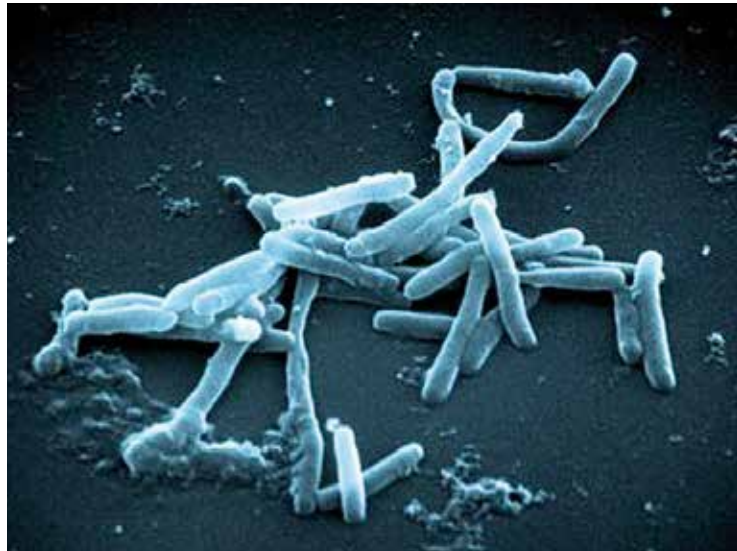

Regelgeving:

De legionella uitbraak in 1999 in Bovenkarspel heeft er toe geleid dat de regelgeving met betrekking tot leidingwaterinstallaties aanzienlijk gewijzigd is. Eind 2004 is het Waterleidingbesluit aangepast in de vorm van hoofdstuk IIIc.

Per 1 juli 2011 zijn de Drinkwaterwet en het Drinkwaterbesluit in werking getreden als opvolgers van respectievelijk de Waterleidingwet en het Waterleidingbesluit. In het Drinkwaterbesluit wordt nadere uitwerking gegeven aan een aantal bepalingen uit de Drinkwaterwet. Een aantal onderwerpen van uitvoeringstechnische aard is uitgewerkt in de volgende ministeriële regelingen:

- Regeling materialen en chemicaliën drink- en warm tapwatervoorziening;
- Regeling afsluiten drinkwater van kleinverbruikers;

- Regeling legionellapreventie in drinkwater en warm tapwater;

- Drinkwaterregeling.

De Drinkwaterwet, het Drinkwaterbesluit en de regelingen hangen nauw met elkaar samen en hebben algemeen verbindende werking. Voor zover in deze regelgeving de toepassing van bepaalde documenten, zoals NEN-normen en Beoordelingsrichtlijnen, wordt voorgeschreven, hebben deze eveneens rechtskracht.

In hoofdstuk 4 (artikel 35 t/m 44) van het Drinkwaterbesluit en de Regeling Legionellapreventie in drinkwater en warm tapwater zijn regels opgenomen met betrekking tot de preventie van legionella in drink- en warm tapwater.

Handvatten voor de prioritaire risicocategorie (ISSO 55.1)

Bij de prioritaire categorie valt te denken aan:

- ziekenhuizen
- verpleeghuizen en bepaalde zorginstellingen
- gebouwen met logiesfunctie
- opvangcentra voor asielzoekers
- gevangenissen en aanverwante inrichtingen
- badinrichtingen, sauna's en zwembaden
- kampeerterreinen
- jachthavens
- truckstops, tankstations en wegrestaurants met openbare douchegelegenheden

Voor de prioritaire installaties is een praktische uitwerking van hoofdstuk 4, Legionellapreventie, van het Drinkwaterbesluit gemaakt in de vorm van ISSO publicatie 55.1.

Thermisch beheer:

Door het ministerie van Infrastructuur en Milieu (voorheen VROM) wordt de voorkeur uitgesproken voor het thermische, fysische en fotochemische beheersconcept. Hierbij is het thermisch beheersconcept in de praktijk veruit favoriet. In grote lijnen wordt hiermee bedoeld:

- houd koud water koud (< 25°C)
- houd warm water warm (> 60°C)
- zorg voor frequent gebruik

Handvatten voor de niet-prioritaire categorie (ISSO 55.2)

In de niet-prioritaire categorie vallen alle overige installaties. Hierbij valt te denken aan:

- kantoren en bedrijven
- onderwijsinstellingen
- horeca
- winkelcentra en warenhuizen
- sportaccommodaties
- zorgwoningen
- gebouwen met een logiesfunctie met 5 of minder slaapplekken

Voor de niet-prioritaire categorie geldt de zorgplicht, kort gezegd "levering van deugdelijk drinkwater".

Randvoorwaarden voor een juiste invulling zijn:

- NEN 1006
- water werkbladen (voorheen VEWIN werkbladen)
- aansluitvoorwaarden drinkwater
- juist gebruik en beheer

Hiervoor kan ISSO publicatie 55.2 als hulpmiddel ingezet worden.

Risicoanalyse

Aan de hand van een risicoanalyse voor de leidingwaterinstallatie worden de risico's voor legionella-groei en besmetting in kaart gebracht. De werkwijze voor risicoanalyses is uitgewerkt in ISSO publicatie 55.1 voor de prioritaire risicocategorie en in ISSO publicatie 55.2 voor de niet-prioritaire risicocategorie. Afhankelijk van het resultaat van de risicoanalyse dienen beheersmaatregelen getroffen te worden.

BEHEERSMAATREGELEN MET HET OOG OP LEGIONELLAPREVENTIE

Beheersmaatregelen in het kader van legionellapreventie hebben tot doel de risico's van legionella-groei en besmetting op te heffen. Veel toegepaste beheersmaatregelen zijn:

- controle van warmwater-, koudwater- en ruimtemperaturen
- periodiek spoelen (verversen) van uittapleidingen en tappunten
- periodiek preventief thermisch desinfecteren van leidingen en tappunten (zie ook tabel 1)

Temperatuur	Standtijd t.b.v. preventieve thermische desinfectie
60°C	20 minuten
65°C	10 minuten
70°C	5 minuten

Tabel 1: Standtijden preventieve thermische desinfectie

BEHEERSMAATREGELEN MET HET OOG OP LEGIONELLAPREVENTIE

Rada stroomdiagram vlgs ISSO 55.1 voor legionellabeheersmaatregelen voor mengwateruittapleidingen

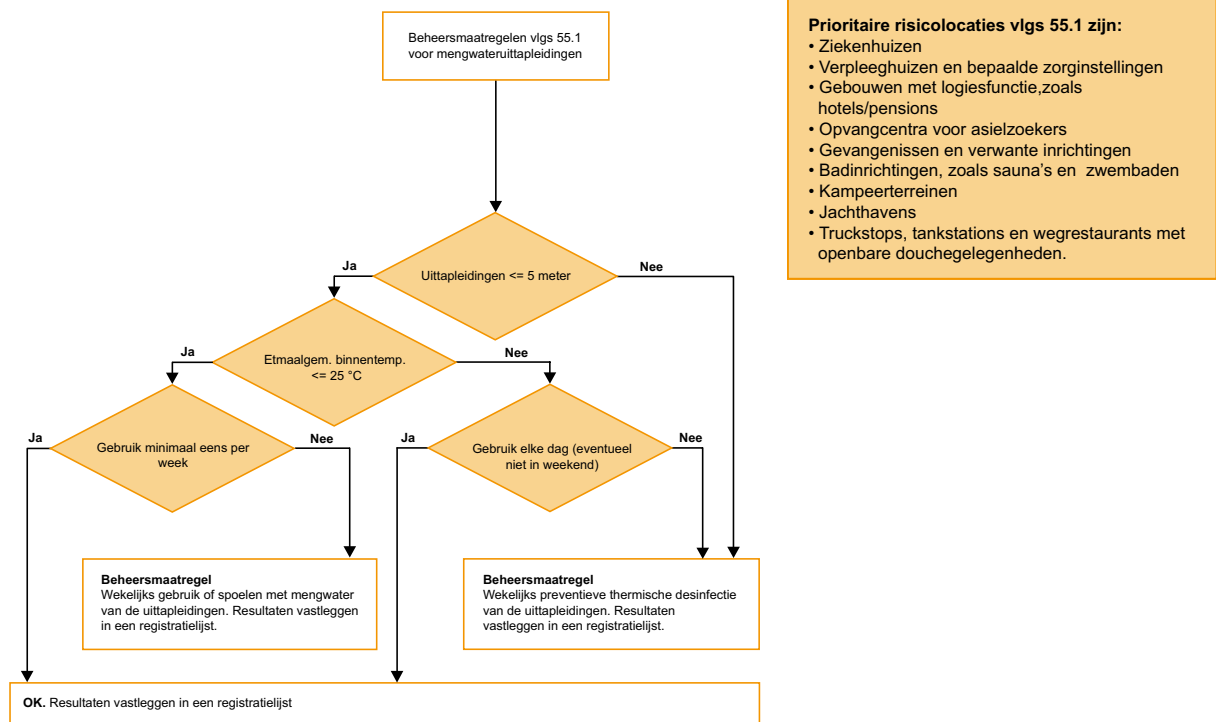

Stroomdiagram 1: beheersmaatregelen voor mengwater uittapleidingen vlgs ISSO 55.1

Rada stroomdiagram vlgs ISSO 55.2 voor legionellabeheersmaatregelen voor mengwateruittapleidingen

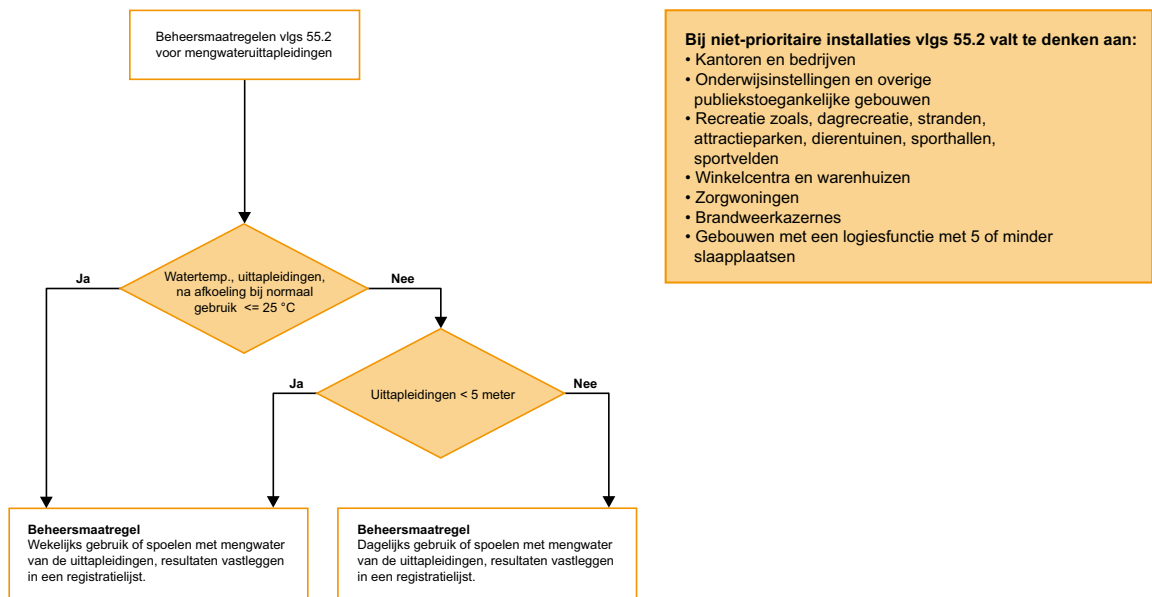

Stroomdiagram 2: beheersmaatregelen voor mengwater uittapleidingen vlgs ISSO 55.2

Automatisering van beheersmaatregelen

Het handmatig uitvoeren van beheersmaatregelen blijkt in de praktijk vaak een zeer tijdrovende en daarmee kostbare klus. Ook de veiligheid voor de

degenen die de beheersmaatregelen uitvoeren (zoals beheerders) en de kwaliteit van uitvoering verdienen aandacht. Automatisering van (delen van) het beheer kan dus grote voordelen opleveren.

ONDERZOEK: "DRINKWATERVEILIGHEID EN LEGIONELLA"¹

Onderzoek in opdracht van ISSO¹

In september 2017 heeft ISSO het eindrapport "Onderzoek Drinkwaterveiligheid en Legionella" gepubliceerd. De aanleiding voor dit rapport was de vraag "Waarom gaat het soms mis en komt legionella regelmatig voor in koud- en warmtapwaterinstallaties, ondanks heldere wetgeving en praktijkrichtlijnen sinds het jaar 2000." Het rapport geeft de conclusies van een online enquête onder diverse doelgroepen weer en doet aanbevelingen voor vervolgstappen.

Hoe vaak komt het voor?

Het aantal meldingen van longontstekingen door Legionella, opgelopen in Nederland stijgt sinds 2011. Zie ook figuur 1. Hierin wordt tevens getoond of de ziekte in binnen- of buitenland werd opgelopen. Helaas lukt het in de meeste gevallen niet om de bron van de besmettingen te traceren.

Aantal meldingen van longontsteking door legionella

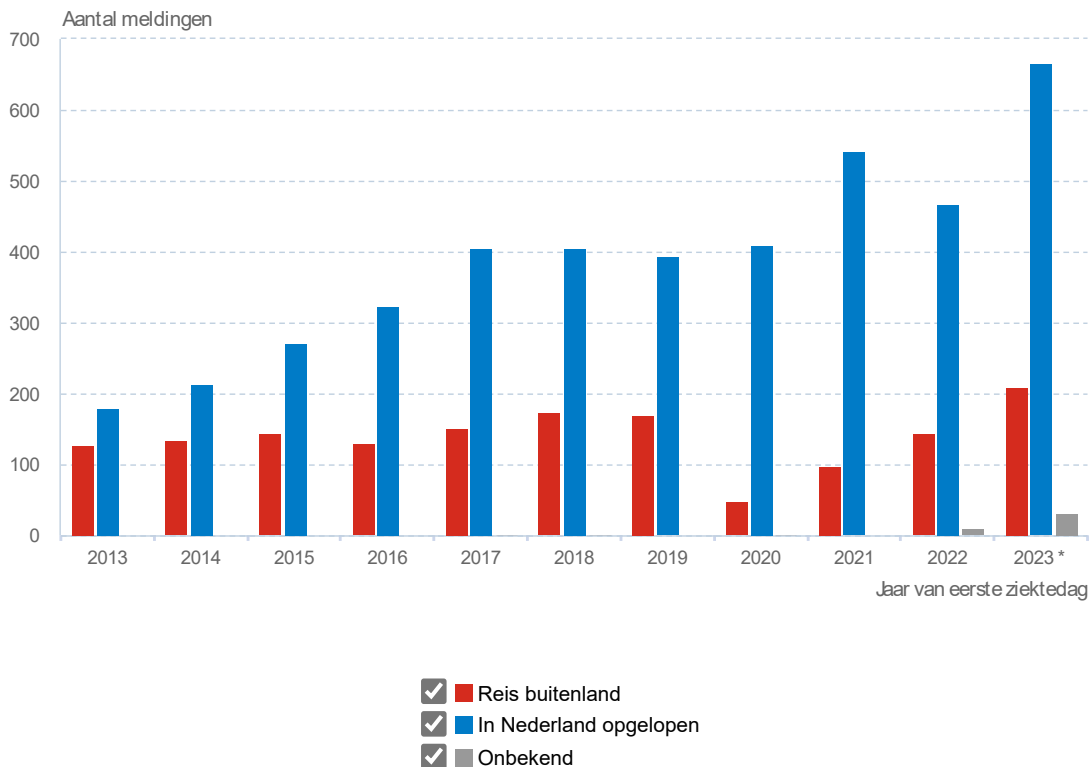

Figuur 1: Aantal meldingen van longontsteking door legionella per jaar (Bron: RIVM)

Legionella als doodsoorzaak in vergelijking tot andere oorzaken in gebouwen

Aantal dodelijke slachtoffers per jaar:

Door brand: 50 - 70

Door legionella: 20 - 30 (schatting)

Door koolmonoxide: 12 (schatting)

(voor koolmonoxide en legionella geldt dat de aantallen mogelijk een onderschatting zijn, doordat niet altijd een oorzaak kan worden vastgesteld)

Besmetting van installaties

De legionellabacterie wordt veelvuldig aangetroffen in installaties:

- 74% van de gebouweigenaren heeft te maken gehad met een besmetting van de installatie (waarvan bij 24% de gevaarlijke legionella pneumophila)
- In 88% van de gevallen werd de besmetting aangetroffen in de koudwaterinstallatie
- In 29% van de gevallen werd de besmetting aangetroffen in de warmwaterinstallatie

¹ Bron: ISSO Onderzoek "Drinkwaterveiligheid en Legionella" (sept. 2017)

ONDERZOEK: "DRINKWATERVEILIGHEID EN LEGIONELLA" ¹

Oorzaak van de besmettingen

Hiervoor wordt het volgende aangegeven:

- 65% te weinig doorstroming
- 53% opwarming en hotspots
- 39% doorwarming bij mengkranen
- 22% overige oorzaken
- 16% onbekend

Enkele conclusies uit het rapport

- Informatie over regelgeving moet praktischer, meer praktijkvoorbeelden en foto's (vaak te theoretisch)
- Het thema "Veilig drinkwater" wordt zeer belangrijk gevonden
- 75% van de eigenaren/beheerders heeft te maken gehad met legionella, 1/3 is de laatste 3 jaar door de Inspectie Leefomgeving en Transport (ILT) gewezen op tekortkomingen.

PRAKTISCH OPLOSSINGEN VAN RADA

1. Rada's mogelijkheden ter bevordering van doorstroming:

Rada levert een breed scala aan oplossingen om de doorstroming te bevorderen. Deze oplossingen zijn in onze catalogus in hoofdstuk 8 opgenomen als praktische installatieschema's. Onderstaand de mogelijkheden:



Rada Installatieschema 1-1.

- Rada Sense digitale mengkranen met instelbare automatische cyclusspoeling
- Rada Sense digitale mengkranen in een netwerk met instelbare automatische cyclusspoeling en mogelijkheid om thermisch te desinfecteren



Rada Installatieschema 3.

- Rada centrale thermostatische mengkraan in combinatie met Rada douchepaneel Sport met instelbare automatische cyclusspoeling

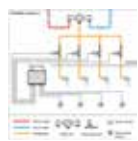

Rada Installatieschema 4.

- Rada centrale thermostatische mengkraan in combinatie met Rada Pulse elektronische douchebesturingen met instelbare automatische cyclusspoeling

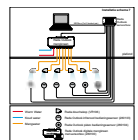

Rada Installatieschema 7, 8, 8-1, 9, 9-1 en 11.

- Rada Outlook digitale mengkraan en douchebesturing in één, met instelbare automatische cyclusspoeling en mogelijkheid om thermische te desinfecteren
- De cyclusspoelingen worden tevens automatisch geregistreerd en gerapporteerd

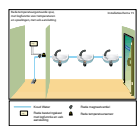

Rada Installatieschema 15.

- Rada temperatuurgestuurde spui met rapportage van de resultaten
- Met de mogelijkheid om temperatuurgestuurd of tijdgestuurd automatisch te spoelen

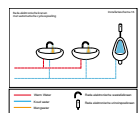

Rada Installatieschema 16.

- Rada Tec wastafel-, douche- en urinoirspoelkranen en closetspoelsystemen met instelbare automatische cyclusspoeling

2. Doorwarming bij mengkranen:

Informatie hierover is te vinden in ISSO publicatie 55.1.

¹ Bron: ISSO Onderzoek "Drinkwaterveiligheid en Legionella" (sept. 2017)

LEGIONELLAPREVENTIE VOOR WATERVOORZIENINGEN IN VLAANDEREN

Regelgeving:

In 1999 werd België getroffen door legionella uitbraken. Op 16 november 1999 werd door de Vlaamse regering het eerste besluit genomen tot het nemen van maatregelen ter voorkoming van de veteranenziekte. Eind 2002 werd de wetgeving in Vlaanderen uitgebreid met een besluit ter preventie van de Veteranenziekte in publiek toegankelijke plaatsen. In juni 2004 werden wijzigingen toegevoegd die onderscheid maken tussen hoog- en matigrisico installaties. In oktober 2007 en in mei 2016 werden wederom wijzigingen doorgevoerd.

Hoogrisico inrichtingen

Onder hoogrisico inrichtingen worden verstaan: voor het publiek toegankelijke inrichtingen die gericht zijn op de behandeling, verzorging of huisvesting van gevoelige personen. Waarbij met gevoelige personen bedoeld wordt: personen behorende tot de groepen:

- met ernstige immuunsuppressie
- met kanker
- met ernstig nierlijden
- met aids
- met diabetes
- met chronisch longlijden
- personen vanaf 65 jaar & rokers

hoogrisico en matigrisico inrichtingen:

- watervoorzieningen moeten worden gebouwd en geëxploiteerd volgens de BBT (Best Beschikbare Techniek)
- de exploitant moet voor alle watervoorzieningen van de inrichting een beheersplan hebben

Opm. bestaande inrichtingen met watervoorzieningen (ook van voor 2007) moeten evenals nieuwe, een beheersplan hebben.

Uitzondering voor matigrisico inrichtingen:

Matigrisico inrichtingen waar nooit meer dan 40 personen, exclusief werknemers, per dag blootgesteld worden, zijn vrijgesteld van de maatregelen en hoeven slechts aan een beperkt aantal eisen te voldoen.

Matigrisico inrichtingen

Onder matigrisico inrichtingen worden verstaan: inrichtingen met een collectieve warmwatervoorziening.

Hierbij dient een collectieve warmwatervoorziening gezien te worden als: een warmwatervoorziening potentieel betrekking hebben op vijftien of meer personen per dag, met uitzondering van werknemers.

Onder inrichting wordt verstaan: een al dan niet overdekte locatie, ruimte, gebouw of bedrijf waar één of meer, aerosolproducerende installaties aanwezig zijn die, wat de veteranenziekte betreft, een risico kunnen vormen voor de volksgezondheid.

Beheersplan en register:

In het beheersplan zijn minimaal opgenomen:

- identificatie- en contactgegevens van de exploitant
- een technische beschrijving van de watervoorziening
- een risicoanalyse van de watervoorziening
- preventiemaatregelen voor de watervoorziening

Opm. 1: de exploitant is verplicht het beheersplan uit te voeren en de genomen maatregelen en de bijbehorende relevante gegevens te noteren in een register.

Opm. 2: de standaard beheersmaatregel is temperatuurbeheersing.

Opm. 3: de exploitant is verplicht het beheersplan uit te voeren en de genomen maatregelen en de bijbehorende relevante gegevens te noteren in een register.

Staalname:

- Staalname moet uitgevoerd worden zoals aangegeven in het beheersplan
- De exploitant is vrijgesteld van staalname als een installatie en de beheersmaatregelen volledig voldoen aan de BBT.

Categorie	Waakzaamheid	Verhoogde waakzaamheid	Melding
Hoogrisico	$\geq 30\%$ van de stalen: > 1000 kve/liter	$\geq 30\%$ van de stalen: > 10000 kve/liter	1. Indien in 3 opeenvolgende meetcampagnes het niveau van verhoogde waakzaamheid wordt bereikt. 2. Indien 3 opeenvolgende stalen, die op hetzelfde punt genomen zijn, het niveau van 10000 kve/l overschrijden 3. $\geq 30\%$ van de stalen: > 100000 kve/liter
Matigrisico	$\geq 30\%$ van de stalen: > 10000 kve/liter	$\geq 30\%$ van de stalen: > 100000 kve/liter	

Tabel 1: Staalnameresultaten en bijbehorende actieniveaus

Aandachtspunten watervoorziening:

- Doorstroming, zorg voor minimaal wekelijks gebruik (spoelschema, bij geen wekelijks gebruik)
- Koudwaterleidingen in verwarmde kokers minimaal eens per 2 dagen spoelen
- Dode leidingen zo kort mogelijk, max. 10 cm (liefst verwijderen)
- Koudwater moet beneden 25 °C blijven, zoniet, leidinglengte <= 5 meter en inhoud <= 3 liter
- Warmwaterproductie continu boven 60 °C, indien dit niet mogelijk is dan minimaal 1 uur per dag (hoogrisico) of per week (matigrisico)
- Warmwaterverdeelsysteem, vertrek min. 60 °C, retour min. 55 °C (55 °C eis geldt ook voor niet-circulerende leidingen)
- Warmwaterleidingen (circulerend en niet circulerend) met zo kort mogelijke leidinglengte < 15 meter en inhoud max. 3 liter hoeven niet aan de 55 °C eis te voldoen
- Op elk warmwater tappunt dient een temperatuur van 70 °C haalbaar te zijn
- Mengwatertemperaturen in badkamers en douches in ziekenhuizen, rusthuizen en scholen beperken tot 43 °C, in kinderdagverblijven en kleuterscholen tot 38 °C

Nooddesinfectie:

Bij besmetting van de warmwaterinstallatie: thermische desinfectie van de warmwaterinstallatie gedurende 4 minuten bij 70 °C

Temperatuur	Standtijd t.b.v. 90% afdoding van legionella pneumophila serogroep 1
50 °C	111 minuten
60 °C	2,5 - 5minuten
70 °C	1 - 1,5 minuten
80 °C	ca. 30 seconden

Tabel 2: afdoding legionella (Bron: BBT studie)

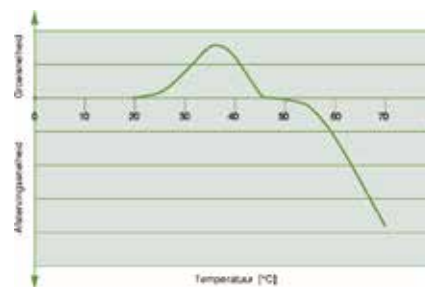

Grafiek: groei- en afstervingsnelheid in relatie tot de temperatuur (Bron: BBT studie)

Aandachtspunt	Hoog- en matig-risico	Opmerking
Doorstroming	Minimaal wekelijkse doorstroming (spoelschema)	Handmatig of automatisch (bijv. Rada Outlook, Rada Tec etc.)
Koudwaterleidingen in verwarmde kokers	Minimaal eens per 2 dagen doorstroming (spoelschema)	Handmatig of automatisch (bijv. Rada temperatuurgestuurde spui)
Koudwaterleidingen >= 25°C	Lengte < 15 meter en inhoud max. 3 liter	Addendum BBT 31 mei 2016
Warmwaterproductie continu >= 60 °C, of minimaal	1 uur/dag >= 60 °C (hoogrisico) 1 uur/week >= 60 °C (matigrisico)	
Warmwaterleidingen <= 55°C	Lengte < 15 meter en inhoud max. 3 liter	Voor douches bijvoorbeeld Rada Outlook, met korte uittapleidingen
Warmwater temperaturen	70 °C bereikbaar op elk warmwater tappunt	Rada producten zijn bestand tegen, kortstondig, hoge temperaturen
Gebruiksveiligheid temperaturen	<= 43 °C, in rusthuizen, ziekenhuizen, scholen <= 38 °C in kinderdagverblijven en kleuterscholen	Rada thermostatische mengkranen zorgen voor veilige gebruikstemperaturen
Oppervlaktetemperatuur genaakbare delen	<= 43 °C in rusthuizen, ziekenhuizen, kinderdagverblijven en kleuterscholen	Rada centraalthermostaten worden uit het zicht gemonteerd en voorkomen hogere temperaturen op genaakbare delen
Dode leidingen	<= 10 cm, liefst verwijderen	

Tabel 3: Aandachtspunten watervoorziening

Automatisering van beheersmaatregelen

Het handmatig uitvoeren van beheersmaatregelen blijkt in de praktijk vaak een zeer tijdrovende en daarmee kostbare klus. Ook de veiligheid voor degenen die de beheersmaatregelen uitvoeren (zoals beheerders) en de kwaliteit van uitvoering verdienen aandacht. Automatisering van (delen van) het beheer kan dus grote voordelen opleveren.

Handige links:

<http://www.zorg-en-gezondheid.be/legionella.aspx>
<http://www.isbvzw.be/nl/394/papers/45/legionella.html>

RADA OUTLOOK BEHEER- EN BESTURINGSSYSTEEM

Het Rada Outlook beheer- en besturingssysteem is ontwikkeld voor toepassing in collectieve douche-installaties. Het Rada Outlook systeem maakt het mogelijk om beheersmaatregelen, zoals cyclusspoelen en periodieke thermische desinfectie (een driewegklep is niet nodig), met het oog op legionella te automatiseren, te analyseren en te archiveren. Per groep van maximaal 6 douches wordt een Rada Outlook centrale digitale mengkraan geplaatst. De Rada Outlook mengkraan is voorzien van 6 geïntegreerde magneetventielen voor sturing van de douches en voorzien van een zogenaamde sensorbox waarop de bedieningssensoren aangesloten worden. De Rada Outlook mengkraan regelt de mengtemperatuur en stuurt de magneetventielen. Op de bijbehorende sensorbox worden de bedieningssensoren (infrarood of piëzo) aangesloten, evenals eventuele netwerk bekabeling, sleutelschakelaars voor schoonmaakdoeleinden en aanwezigheidssensoren. M.b.v. de laptop software kunnen diverse instellingen, zoals douchetijd, cyclusspoeling en mengtemperatuur gewijzigd worden. In de Rada Outlook mengkraan worden de resultaten van cyclusspoelingen (minimaal 365) geanalyseerd en gearhiveerd. Meerdere Rada Outlook mengkranen, maximaal 31, kunnen in een netwerk gekoppeld worden. Rada Outlook kranen in een netwerk kunnen gekoppeld worden aan een GBS (Modbus) of aan een zogenaamde Rada webserver of Rada Cloudserver, voor online beheer.

RADA OUTLOOK BASIS INSTALLATIESCHEMA 7

Rada installatieschema 7:

Rada Outlook systeem, digitale mengkraan, douchebesturing en douchebeheer in één besturingskast.

Mengwaterleidingen korter dan 5 meter.

In het kader van beheer dienen, afhankelijk van de indeling in risicocategorie prioritair/niet-prioritair, maatregelen getroffen te worden. Voor zowel mengwaterleidingen korter als langer dan 5 meter gelden, afhankelijk van de risico-indeling en omgevingsfactoren, de volgende mogelijke beheersmaatregelen (zie ook stroomschema's 55.1 en 55.2):

- dagelijks spoelen
- wekelijks spoelen
- wekelijkse preventieve thermische desinfectie

Onderstaande oplossing biedt de volgende voordelen:

- Digitale mengkraan, douchebesturing en magneetventielen in één kast, waardoor aanzienlijk bespaard wordt op installatie en montagekosten.
- Aanzienlijke besparing op elektrische bedrading, per douchebediening hoeft slechts één kabel aangesloten te worden.
- Beperkte lengte van de mengwateruitleidingen.
- Mengtemperatuur op afstand regelbaar.
- Instelbare automatische cyclusspoeling van de tappunten met:
 - instelbare cyclusspoeltijd
 - instelbare spoeltemperatuur (!)
 - instelbaar cyclusinterval
 - spoelen op vaste tijden mogelijk
- Cyclusspoelingen worden geregistreerd en bewaard in een digitaal logboek
- Cyclusspoelrapporten zijn m.b.v. laptop ter plekke te downloaden. Voor online communicatie is een Rada cloudserver en webserver beschikbaar.

- Instelbare automatische periodieke thermische desinfectie is mogelijk i.c.m. TD-regelaar, webserver, cloudserver of GBS, inclusief registratie en dataopslag. Een by-passklep is niet nodig!!
- Handmatige thermische desinfectie mogelijk dmv een laptop/pc. Een by-passklep is niet nodig!!
- Energiezuinige Eco TD
- Meerdere Rada Outlook en Rada Sense digitale mengkranen zijn te koppelen in een netwerk
- Aansluiting voor communicatie met een GBS (MODbus)
- Keuze uit infrarood of piëzo bedieningssensoren
- De Rada VR douchekoppen hebben het KIWA-keur laag verbruik (Z-klasse)
- De Rada elektronische zelfsluitende systemen leveren een water- en energie besparing van ca. 45% t.o.v. traditionele kranen.

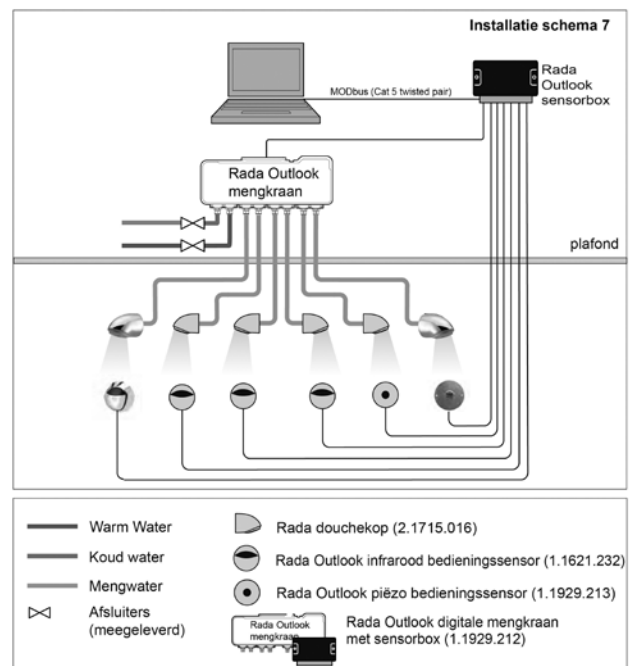

RADA OUTLOOK SFEERIMPRESSIE

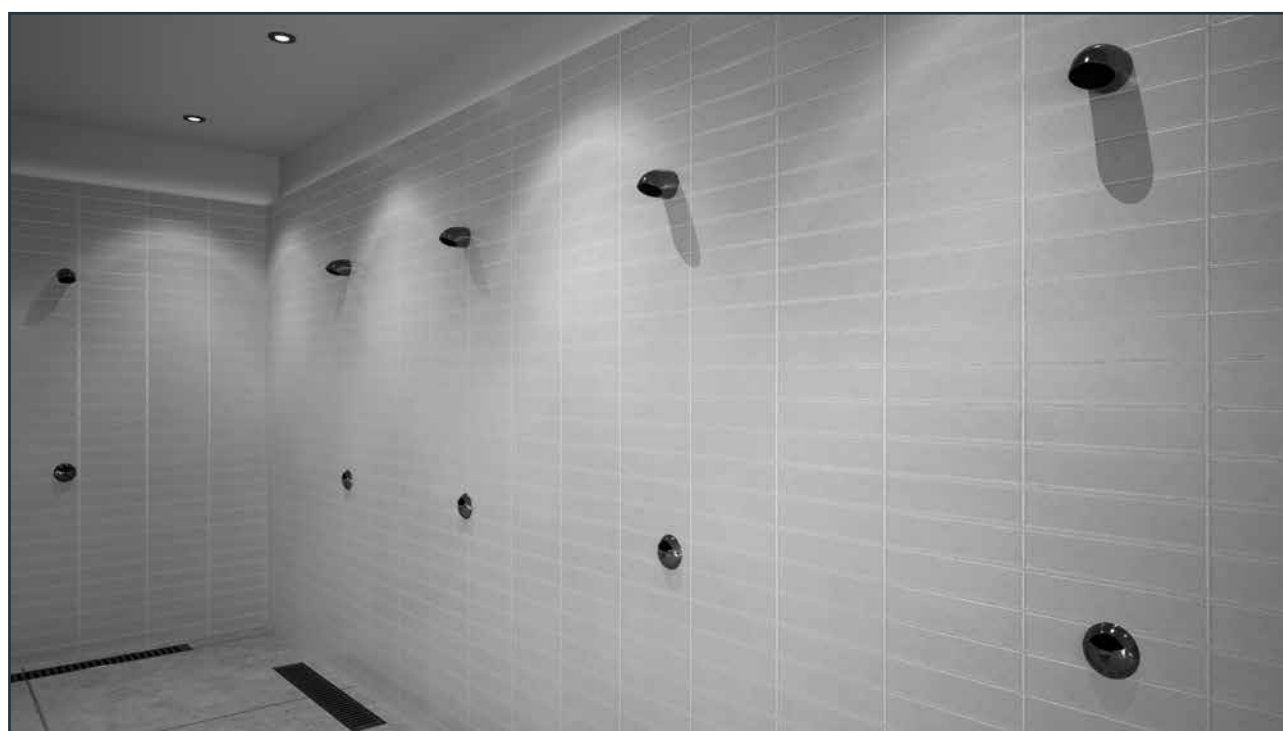
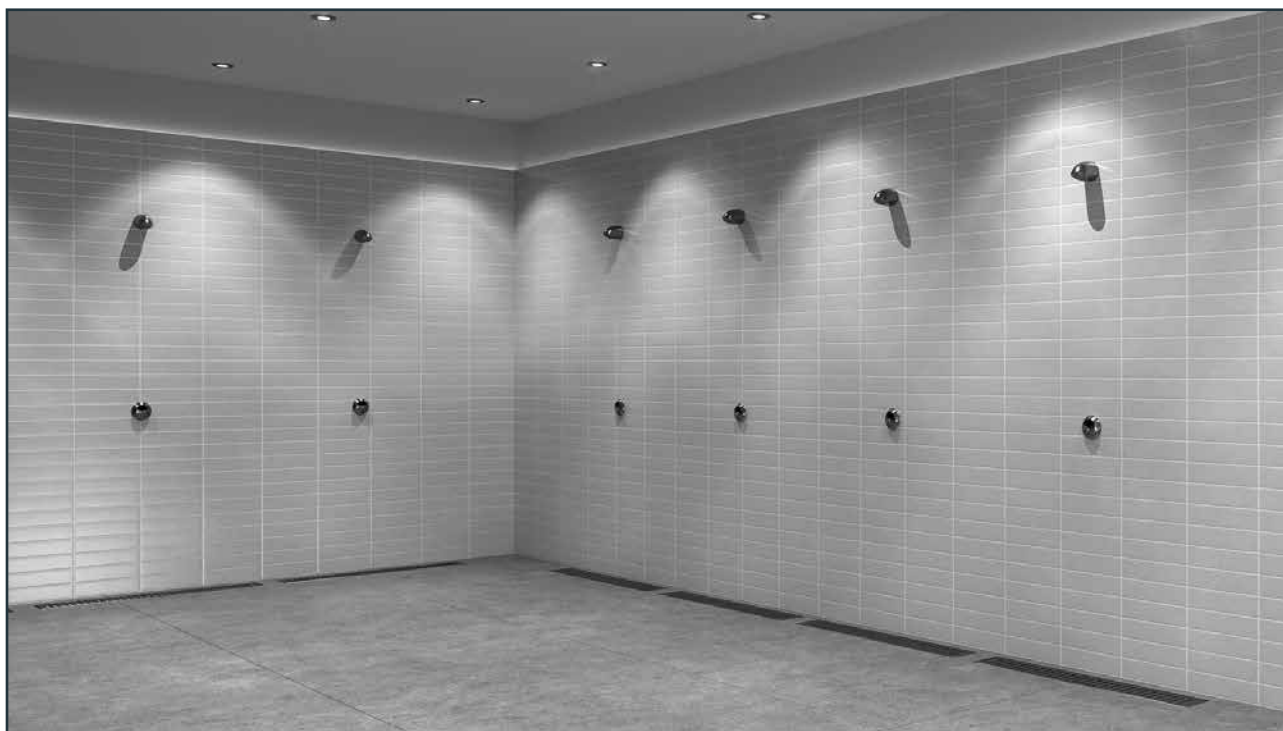

RADA OUTLOOK INSTALLATIEVARIANTEN

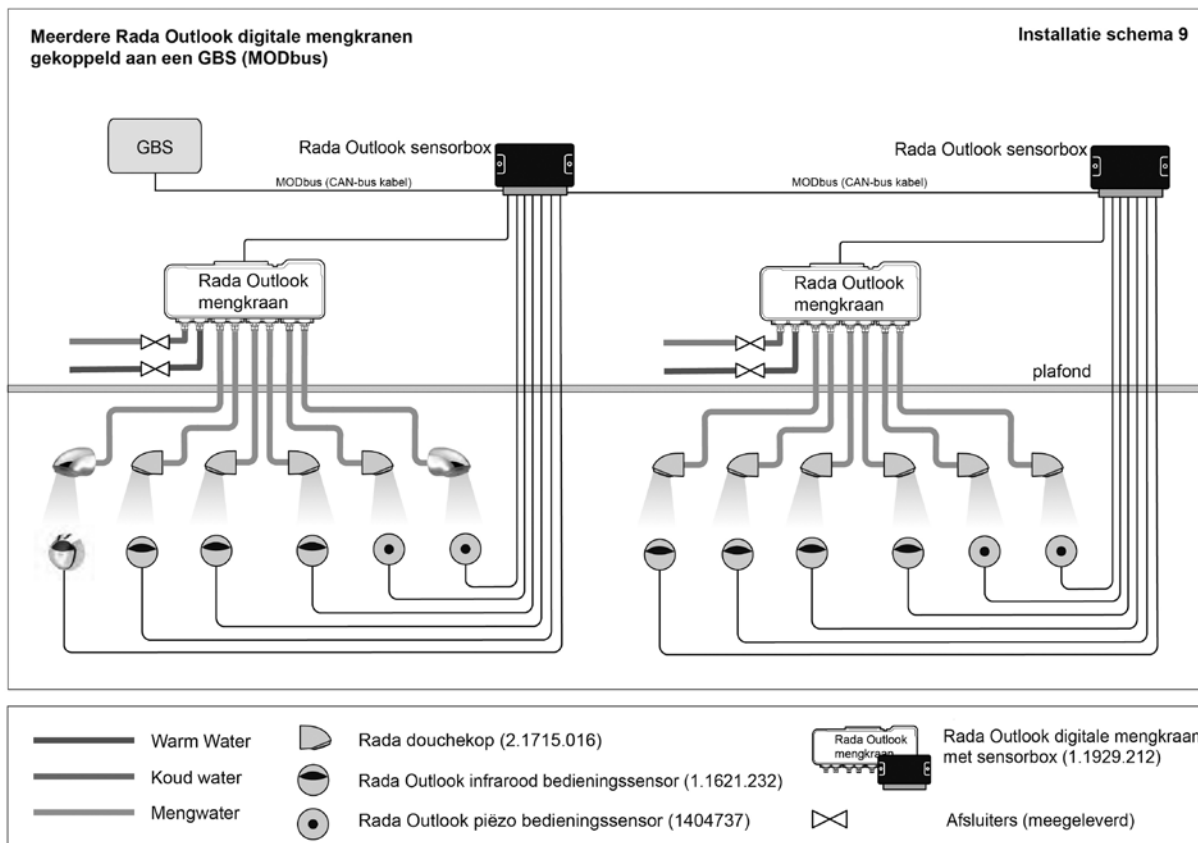
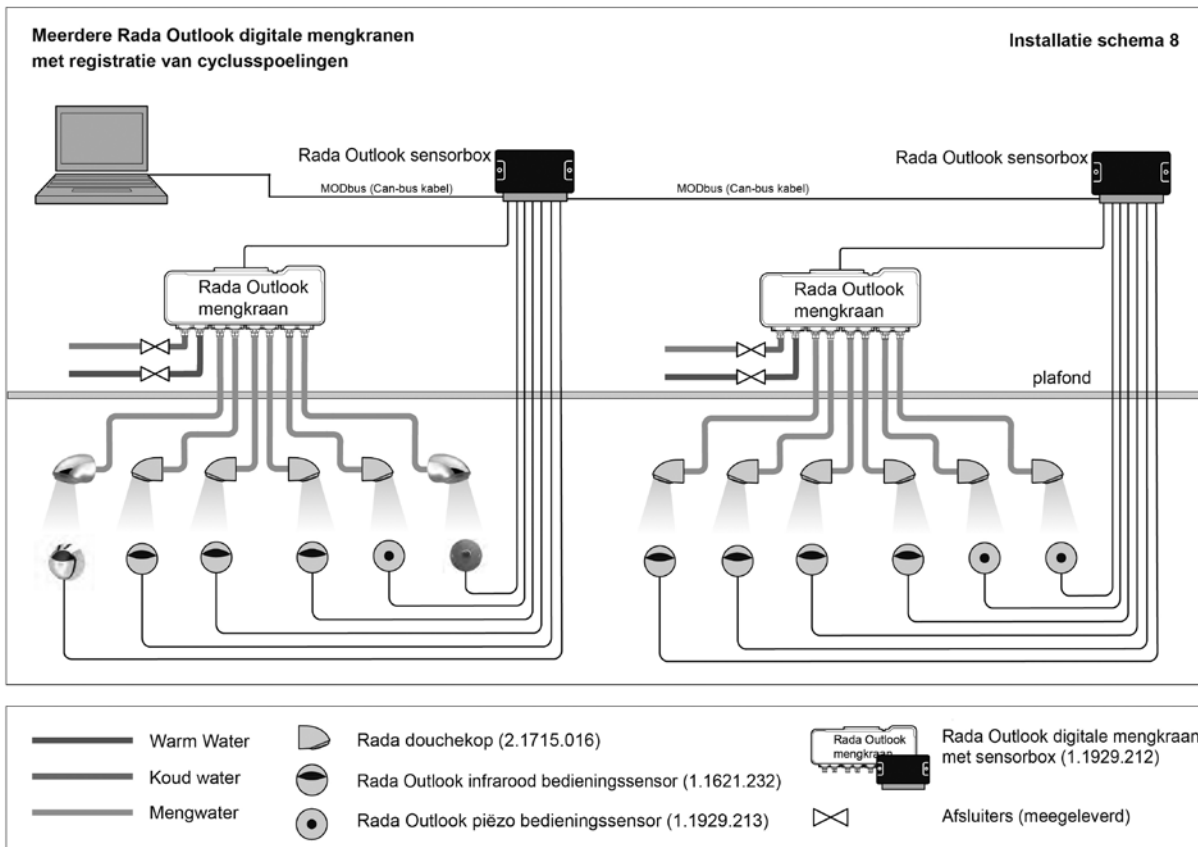



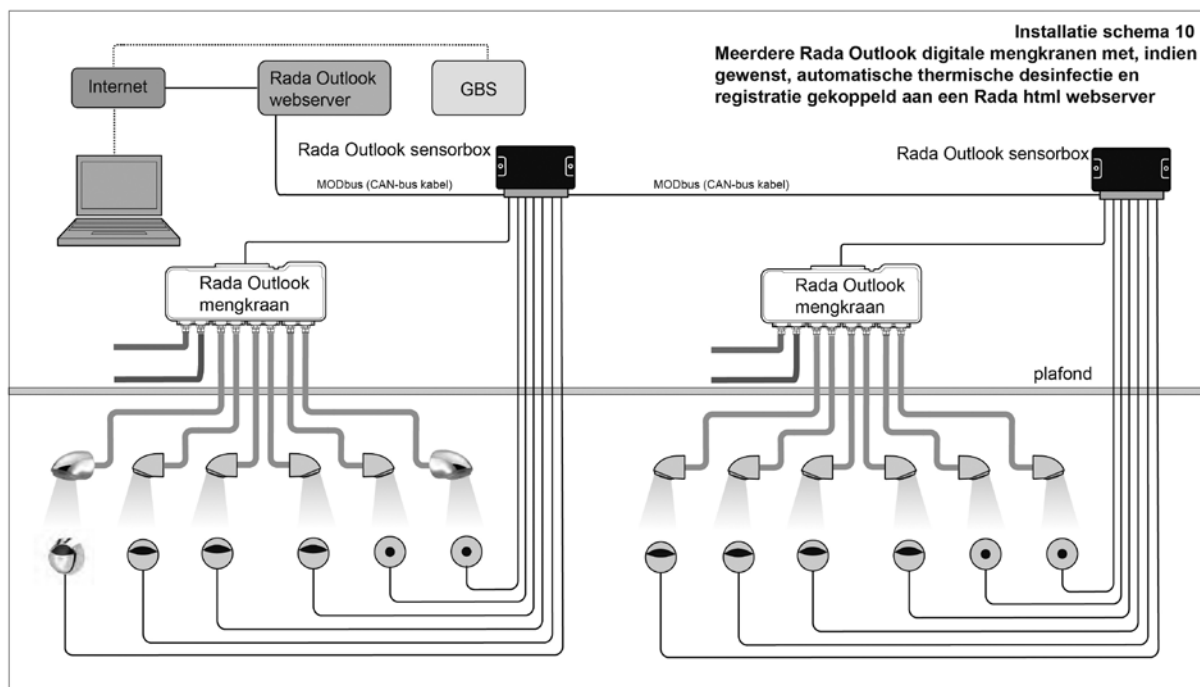

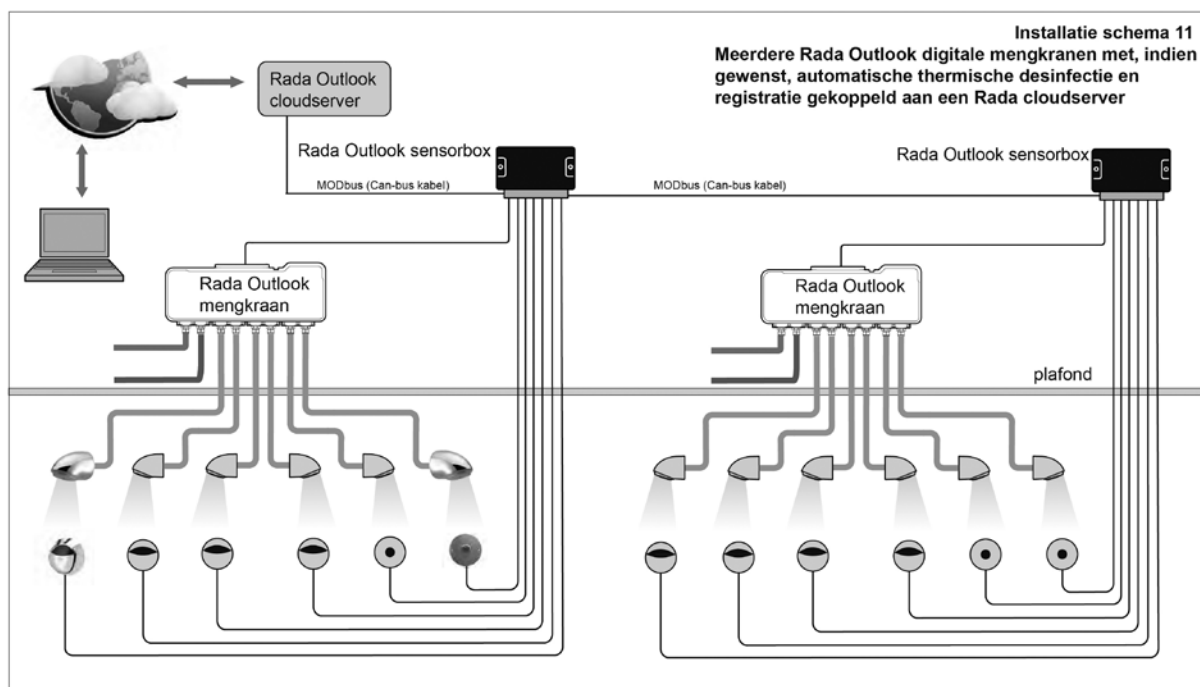

RADA OUTLOOK INSTALLATIEVARIANTEN



Warm Water	Rada douchekop (2.1751.016)	Rada Outlook digitale mengkraan met sensorbox (1.1929.212)
Koud water	Rada Outlook infrarood bedieningssensor (1.1621.232)	Rada Outlook html webserver (1478623)
Mengwater	Rada Outlook piëzo bedieningssensor (1404737)	









Warm Water	Rada douchekop (2.1751.016)	Rada Outlook digitale mengkraan met sensorbox (1.1929.212)
Koud water	Rada Outlook infrarood bedieningssensor (1.1621.232)	Rada Outlook cloudserver (2.1931.313)
Mengwater	Rada Outlook piëzo bedieningssensor (1.1929.213)	

Afbeelding	Omschrijving	Bestelnummer	Artikelnummer
	<p>Rada Outlook digitale mengkraan voor max. 6 douches Rada Outlook digitale mengkraan, bestaande uit een, uit het zicht te monteren, mengkraan in een besturingskast voor wandmontage. Inclusief inlaatafsluiters, keerkleppen en vuilfilters. Met 3/4" buitendraad aansluitingen. voor warm en koud water toevoer en mengwateraansluitingen, 1/2" buitendraad. Met geïntegreerde magneetventielen. De Rada Outlook digitale mengkraan wordt geleverd met de Rada Outlook sensorbox en een transformator.</p>		
	Rada Outlook voor max. 6 douches	1.1929.212	280100
	Rada Outlook voor max. 4 douches	1.1929.335	280214
	Rada Outlook voor max. 2 douches	1.1929.214	280212
	<p>Rada Outlook infrarood bedieningssensor Rada Outlook infrarood bedieningssensor, aan te sluiten op een Rada Outlook sensorbox, voor wandmontage met 10 meter kabel. Compleet met bevestigingsmateriaal en connectoren voor verlenging van de kabel.</p>	1.1621.232	280103
	<p>Rada Outlook piëzo druktoets Rada Outlook piëzo druktoets, aan te sluiten op een Rada Outlook sensorbox, voor wandmontage, met 10 meter kabel. Compleet met bevestigingsmateriaal en connectoren voor verlenging van de kabel.</p>	1404737	280105
	<p>Rada rvs douchepaneel V500 Rada wit geëpoxideerd r.v.s. douchepaneel, voor koud of voorgemengd water, type V500. Waterbesparend en robuust, met Rada Outlook infraroodbediening. Spoeltijd instelbaar, cyclusspoeling instelbaar via Rada Outlook digitale mengkraan. Met waterbesparende douchekop, type Rada VR106 met KIWA keur laag verbruik, met instelbare sproeihoek. Met flexibele slangaansluiting met 1/2" wartel, voor boven- of achter-aansluiting. Extra benodigd Rada Outlook digitale mengkraan.</p>		
	V500 met Rada Outlook infrarood bediening en VR106	1.1929.225	435065
	V510 met Rada Outlook piëzo bediening en VR106	1.1929.226	435066
	V540 met Rada Outlook piëzo bediening en glijstangset	1.1929.227	435067
	<p>Rada Outlook inregelset Rada Outlook inregelset, bestaande uit programmeerkabel, lengte 1.8 m.**, en software, op usb-stick, voor het inregelen van Rada Outlook systemen en het uitlezen en bewaren van cyclusspoelrapportages.</p>	1.1621.202	280102
	** Te verlengen tot maximaal 10 meter (enkel door verlenging van de kabel aan de zijde van de oranje connector)		
	<p>Rada Outlook sleutelschakelaar Rada Outlook sleutelschakelaar voor aansluiting op Rada Outlook sensorboxen. Met drie parallelle aansluitingen, voor het tijdelijk uitschakelen van de tappunten van maximaal drie Rada Outlook digitale mengkranen. Bijvoorbeeld tijdens schoonmaakwerkzaamheden. Let op: indien de sleutelschakelaar actief is zal de cyclusspoeling nog steeds plaats vinden. Wordt geleverd met kabeldoorvoer (niet gemonteerd)</p>	2.1931.314	280224

Afbeelding	Omschrijving	Bestelnummer	Artikelnummer
	<p>Rada relaiskast Rada relaiskast met drie relais voor aansluiting op een Rada Outlook sensorbox, voor activering van bijvoorbeeld ventilatie en bij toepassing van meerdere radar aanwezigheidssensoren op één sensorbox.</p>	2.1495.044	280200
	<p>Rada Outlook radar aanwezigheidssensor Rada Outlook radar aanwezigheidssensor, voor aansluiting op een Rada Outlook sensorbox, ter beveiliging tegen verbrandingsrisico's tijdens thermische desinfectie. De sensor dient zodanig geplaatst en gericht te worden bij/in de doucheruimte dat geen stromend water van de douche of over de vloer gedetecteerd wordt. Bij toepassing van meer dan 2 radar aanwezigheidssensoren is een relaiskast (Art. nr. 280200) benodigd.</p>	2.1931.315	280300
	<p>Rada Outlook TD regelaar (zonder registratie) Rada Outlook TD regelaar voor aansluiting van één tot maximaal zestien Rada Outlook elektronische mengkranen in een netwerk of één Rada DRV40 mengkraan. Zonder registratie. Voor automatische activering van thermische desinfecties via een instelbare tijdklok of activering via optionele sleutelschakelaars. Wordt geleverd inclusief ombouwkast en transformator.</p>	2.1931.312	280151
	<p>Rada Outlook cloudserver, type 8 Rada Outlook cloudserver voor aansluiting van een netwerk van maximaal acht Rada Outlook elektronische mengkranen en maximaal vier Rada Outlook temperatuuropnemers. Voor beheer van een installatie via de cloud. Met mogelijkheid van automatische activering van thermische desinfecties, wijziging van instellingen en registraties en rapportages van beheersmaatregelen zoals cyclusspoelingen en thermische desinfecties.</p>	2.1931.313	280160
	<p>Rada Outlook webserver, type 8 Rada Outlook webserver, voor aansluiting van een netwerk van maximaal acht Rada Outlook en/of Rada Sense digitale mengkranen. Voor afstandsbeheer via internet. Voor automatische activering van thermische desinfecties, via PC of laptop kunnen on-line instellingen uitgelezen en gewijzigd worden en kunnen rapportages van de laatste 25 cyclusspoelingen en thermische desinfectie uitgelezen worden.</p>	1478623	280155
	<p>Rada Outlook uitlaat bypass adapter Rada Outlook uitlaat bypass adapter, voor het aansluiten van een ongebruikte uitlaat op een uittapleiding.</p>	1.1621.080	280230
	<p>Rada Outlook socket kabel Rada Outlook socket kabel, aansluitkabel 25 cm, voor het maken van een simpele tijdelijke verbinding tussen programmeerkabel en mengkra(n)en.</p>	1.1621.110	280225

Afbeelding	Omschrijving	Bestelnummer	Artikelnummer
<p>Rada Pulse elektronische zelfsluitende systemen en kranen worden toegepast in collectieve leidingwaterinstallaties voor douches, wastafels, urinoirs en toiletten. De belangrijkste redenen voor installatie van Rada elektronische zelfsluitende systemen zijn:</p> <ul style="list-style-type: none"> - Hygiëne, door non-touch bediening - Water- en energiebesparing - Vandalabestendigheid - Automatisch cyclusspoelen 			
	<p>Rada Pulse centrale besturingskast Rada Pulse centrale besturingskast voor aansturing van maximaal 10 tappunten. Inclusief transformator 230/12 Volt. Via de Rada Pulse programmeerset (of tzt de Pulse inregelsoftware) kunnen alle tappunten afzonderlijk worden geprogrammeerd. Functies als start-stop, blokkeertijden en automatische cyclusspoelingen zijn instelbaar. De besturingskast heeft een vastedouchelooptijd van 30 sec. per tappunt.</p>	2.1.093.79.3	277350
	<p>Rada Pulse 120 douche/wastafel besturingssysteem Rada Pulse 120 besturingssysteem voor een douche of wastafel, voor aansluiting op een Rada Pulse centrale besturingskast, bestaande uit een infrarood bedieningssensor voor wandmontage met 3 meter kabel en een 1/2" magneetventiel met kogelafsluiter, aansluitingen 15 mm knel. Het geheel wordt geleverd met alle aansluitaccessoires.</p>	1.1495.063	277973
	<p>Rada Pulse 120A douche/wastafel besturingssysteem Rada Pulse 120A besturingssysteem voor een douche of wastafel, voor aansluiting op een Rada Pulse centrale besturingskast, bestaande uit een infrarood bedieningssensor met aluminiumbehuizing voor wandmontage met 3 meter kabel en een 1/2" magneetventiel met kogelafsluiter, aansluitingen 15 mm knel. Het geheel wordt geleverd met alle aansluitaccessoires.</p>	1520795	277978
	<p>Rada Pulse 122 urinoir besturingssysteem Rada Pulse 122 besturingssysteem voor een urinoir, voor aansluiting op een Rada Pulse centrale besturingskast, bestaande uit een infrarood bedieningssensor voor wandmontage met 3 meter kabel en een 1/2" magneetventiel met kogelafsluiter, aansluitingen 15 mm knel. Het geheel wordt geleverd met alle aansluitaccessoires.</p>	1.1495.064	277975
	<p>Rada Pulse 122A urinoir besturingssysteem Rada Pulse 122A besturingssysteem voor een urinoir, voor aansluiting op een Rada Pulse centrale besturingskast, bestaande uit een infrarood bedieningssensor voor wandmontage met 3 meter kabel en een 1/2" magneetventiel met kogelafsluiter, aansluitingen 15 mm knel. Het geheel wordt geleverd met alle aansluitaccessoires.</p>	1546408	277980
	<p>Rada Pulse 125 urinoir besturingssysteem Rada Pulse 125 besturingssysteem voor één urinoir, voor aansluiting op een Rada Pulse centrale besturingskast, bestaande uit een passief infrarood bedieningssensor voor plafondmontage met 3 meter kabel en een 1/2" magneetventiel met kogelafsluiter, aansluitingen 15 mm knel. Het geheel wordt geleverd met alle aansluitaccessoires.</p>	1.1495.066	277719
	<p>Rada Pulse 126 groepsurinoir besturingssysteem Rada Pulse 126 besturingssysteem voor een groepsurinoir, voor aansluiting op een Rada Pulse centrale besturingskast, bestaande uit een passief infrarood bedieningssensor voor plafondmontage met 3 meter kabel en een 1/2" magneetventiel met kogelafsluiter, aansluitingen 15 mm knel. Het geheel wordt geleverd met alle aansluitaccessoires.</p>	1.1495.067	277521

Afbeelding	Omschrijving	Bestelnummer	Artikelnummer
	<p>Rada Pulse sleutelschakelaar Rada Pulse sleutelschakelaar voor het, tijdelijk, deactiveren van de Rada Pulse besturingskast en tappunten bijvoorbeeld tijdens onderhouds- of schoonmaakwerkzaamheden.</p>	2.1931.486	280224-1
	<p>Rada Pulse programmeerset Rada Pulse programmeerset voor het programmeren van Rada Pulse systemen, met spiraalkabel (3 meter) met stekker voor aansluiting op een Rada Pulse besturingskast. Met vier druktoetsen voor programmering en digitale uitlezing.</p>	2.1.093.80.1	277351
	<p>Rada Mono Control 120 voor een douche/wastafel Rada Mono Control 120 besturingssysteem voor een douche of wastafel, bestaande uit een infrarood bedieningssensor voor wandmontage met 3 meter kabel en een inbouwdoos met daarin een stuurmodule en een 1/2" magneetventiel met kogelafsluiter, aansluitingen 15 mm knel. Hierbij benodigd een Rada netadapter 277197, 230/12 V AC (niet meegeleverd).</p>	1.1495.090	277945
	<p>Rada Mono Control 122 voor een urinoir Rada Mono Control 122 besturingssysteem voor een urinoir, bestaande uit een infrarood bedieningssensor voor wandmontage met 3 meter kabel en een inbouwdoos met daarin een stuurmodule en een 1/2" magneetventiel met kogelafsluiter, aansluitingen 15 mm knel. Hierbij benodigd een Rada netadapter 277197, 230/12 V AC (niet meegeleverd).</p>	1.1495.091	277977
	<p>Rada Mono Control 125 voor een urinoir Rada Mono Control 125 besturingssysteem voor een urinoir, bestaande uit een passief infrarood bedieningssensor voor plafondmontage met 3 meter kabel en een inbouwdoos met daarin een stuurmodule en een 1/2" magneetventiel met kogelafsluiter, aansluitingen 15 mm knel. Hierbij benodigd een Rada netadapter 277197, 230/12 V AC (niet meegeleverd).</p>	1.1495.093	277357
	<p>Rada Mono Control 126 voor een groepsurinoir Rada Mono Control 126 besturingssysteem voor een groepsurinoir, bestaande uit een passief infrarood bedieningssensor voor plafondmontage met 3 meter kabel en een inbouwdoos met daarin een stuurmodule en een 1/2" kunststof magneetventiel met kogelafsluiter, aansluitingen 15 mm knel. Hierbij benodigd een Rada netadapter 277197, 230/12 V AC (niet meegeleverd).</p>	1.1495.094	277740
	<p>Rada Mono Control 133 besturingssysteem Rada Mono Control 133 besturingssysteem met HEC batterij voor één douche, bestaande uit een piëzo bedieningssensor en een inbouwkast met magneetventiel met filter, aansluitingen 1/2" buitendraad, besturingselectronica en HEC batterij. Met instelbare spoeltijd, start-stop en instelbare automatische cyclusspoeling. Wordt geleverd met magneet-sleutel om instellingen te wijzigen en 3M connectoren.</p>	1470258	277657
	<p>Rada campingsensor Rada campingsensor, voor één douche met tijdsignalering via led's. Bestaande uit een piëzo bedieningssensor met geïntegreerde electronica en 10 led's, met 10 meter kabel en een inbouwdoos met een 1/2" magneetventiel, 12 V DC, met kogelafsluiter en aansluitingen 15 mm knel. Met instelbare spoeltijd, pauzetijd, blokkeertijd en cyclusspoeling. Koppelbaar in een netwerk. Rada netadapter 277198, apart te bestellen.</p>	1480101	279500

Afbeelding	Omschrijving	Bestelnummer	Artikelnummer
	<p>Rada Mono Control 150 spui-systeem Rada Mono Control 150 spui-systeem voor het automatisch tijdgestuurd spuien van leidingen. Bestaande uit een besturingskast met geïntegreerde piëzo druktoets, elektronica en ½" magneetventiel met kogelafsluiter. Basisinstelling, automatisch 30 seconden spuien elke 24 uur. Met druktoets voor controle van de werking of om extra te spuien. Wordt geleverd met Rada netadapter 277197, 230/12 V AC.</p>	1.1929.202	277150
	<p>Rada Mono Control 153 spui-systeem Rada Mono Control 153 spui-systeem met HEC batterij, voor het automatisch tijdgestuurd spuien van leidingen. Bestaande uit een magneetventiel, aansluitingen ½" bu. dr., besturingselectronica en HEC batterij, gemonteerd in een besturingskast. Met instelbare automatische cyclusspoeling. Wordt geleverd met magneetsleutel om instellingen te wijzigen. Met piëzo druktoets, voor controle van de werking of om extra te spuien.</p>	1468767	277153
	<p>Rada Mono Control 155 temperatuurgestuurde spui Rada Mono Control 155 temperatuurgestuurde spui voor het automatisch spuien op tijd en/of temperatuur van leidingen met display en logfunctie. Bestaande uit een besturingskast met USB aansluiting, temperatuursensor en ½" magneetventiel met afsluiter. Met instelbare spoeltijd en spoelinterval. Logdata, temperaturen en gebruik, worden minimaal een jaar bewaard en kunnen worden weggeschreven op een USB-stick. Met netadapter 230/12 V AC.</p>	1.1929.203	277155
	<p>Rada Mono Control 220 voor een douche/wastafel Rada Mono Control 220 besturingssysteem voor een douche of wastafel, bestaande uit een Pulse 120A infrarood bedieningssensor voor wandmontage met 3 meter kabel en een inbouwdoos met daarin een stuurmodule 250 en een ½" magneetventiel met kogelafsluiter, aansluitingen 15 mm knel. Hierbij benodigd een Rada netadapter 230/12 V (niet meegeleverd). Verwachting leverbaar midden 2024</p>	1602873	279845
	<p>Rada Mono Control 240 voor een douche/wastafel Rada Mono Control 240 besturingssysteem voor een douche of wastafel, bestaande uit een Pulse 140A piëzo bedieningssensor voor wandmontage met 10 meter kabel en een inbouwdoos met daarin een stuurmodule 250 en een ½" magneetventiel met kogelafsluiter, aansluitingen 15 mm knel. Hierbij benodigd een Rada netadapter 230/12 V (niet meegeleverd). Verwachting leverbaar midden 2024</p>	1602874	279850
	<p>Rada Mono Control 222 voor een urinoir Rada Mono Control 222 besturingssysteem voor een urinoir, bestaande uit een Pulse 122A infrarood bedieningssensor voor wandmontage met 3 meter kabel en een inbouwdoos met daarin een stuurmodule 250 en een ½" magneetventiel met kogelafsluiter, aansluitingen 15 mm knel. Hierbij benodigd een Rada netadapter 230/12 V (niet meegeleverd). Verwachting leverbaar midden 2024</p>	1602875	279855
	<p>Rada Mono Control 225/226 voor een urinoir/groepsurinoir Rada Mono Control 225/226 besturingssysteem voor een urinoir of groepsurinoir, bestaande uit een Pulse 125/126 passief infrarood bedieningssensor voor plafondmontage met 3 meter kabel en een inbouwdoos met daarin een stuurmodule 250 en een ½" magneetventiel met kogelafsluiter, aansluitingen 15 mm knel. Hierbij benodigd een Rada netadapter 230/12 V (niet meegeleverd). Verwachting leverbaar midden 2024</p>	1602876	279860

Afbeelding	Omschrijving	Bestelnummer	Artikelnummer
	<p>Rada Intelligent Care MX1-20FEU Rada Intelligent Care digitale thermostatische wastafelmengkraan, type MX1-20FEU, met non-touch activering en temperatuurregeling en Safe-to-touch kraanoppervlak. Met programmeerbare spoeltijden, mogelijkheid voor thermische desinfectie, automatische cyclusspoelingen en mogelijkheid om de aanvoertemperaturen te meten. De kraan slaat 12 maanden gelogde data intern op en kan aangesloten worden op een GBS (Modbus). Wordt geleverd met flexibele aansluitslangen en transformator.</p>	1398383-CP	MX1-20FEU
	<p>Rada Intelligent Care MX1-20NFEU Rada Intelligent Care digitale thermostatische wastafelmengkraan, type MX1-20NFEU, voor bladmontage, met non-touch activering en Safe-to-touch kraanoppervlak. Met programmeerbare spoeltijden, mogelijkheid voor thermische desinfectie, automatische cyclusspoelingen en mogelijkheid om de aanvoertemperaturen te meten. De kraan slaat 12 maanden gelogde data intern op en kan aangesloten worden op een GBS (Modbus). Wordt geleverd met flexibele aansluitslangen en transformator.</p>	1398384-CP	MX1-20NFEU
	<p>Rada Intelligent Care MX1-40FEU Rada Intelligent Care hoge digitale thermostatische wastafelmengkraan, type MX1-40FEU, met non-touch activering en temperatuurregeling en Safe-to-touch kraanoppervlak. Met programmeerbare spoeltijden, mogelijkheid voor thermische desinfectie, automatische cyclusspoelingen en mogelijkheid om de aanvoertemperaturen te meten. De kraan slaat 12 maanden gelogde data intern op en kan aangesloten worden op een GBS (Modbus). Wordt geleverd met flexibele aansluitslangen en transformator.</p>	72938-CP	MX1-40FEU
	<p>Rada Intelligent Care MX1-80EU Rada Intelligent Care digitale thermostatische wastafelmengkraan, type MX1-80EU, met non-touch activering en temperatuurregeling en Safe-to-touch kraanoppervlak. Met programmeerbare spoeltijden, mogelijkheid voor thermische desinfectie, automatische cyclusspoelingen en mogelijkheid om de aanvoertemperaturen te meten. De kraan slaat 12 maanden gelogde data intern op en kan aangesloten worden op een GBS (Modbus). Wordt geleverd met afsluiters en transformator.</p>	72947-CP	MX1-80EU
	<p>Rada Intelligent Care MX1-80NEU Rada Intelligent Care digitale thermostatische wastafelmengkraan, type MX1-80NEU, voor wandmontage, met non-touch activering en Safe-to-touch kraanoppervlak. Met programmeerbare spoeltijden, mogelijkheid voor thermische desinfectie, automatische cyclusspoelingen en mogelijkheid om de aanvoertemperaturen te meten. De kraan slaat 12 maanden gelogde data intern op en kan aangesloten worden op een GBS (Modbus). Wordt geleverd met afsluiters en transformator.</p>	76678-CP	MX1-80NEU
	<p>Rada Intelligent Care netwerkbox ACI-2 Rada Intelligent Care netwerkbox, type ACI-2, Voor het aansluiten op een netwerk van één Rada Intelligent Care mengkraan. Via het netwerk kunnen instellingen uitgelezen en gewijzigd worden en kan gelogde data uitgelezen worden.</p>	72981-NA	ACI-2
	<p>Rada Intelligent Care verlengkabel ACI-9 Rada Intelligent Care verlengkabel, type ACI-9, tussen mengkraan en transformator, lengte 2,5 meter.</p>	76705-NA	ACI-9
	<p>Rada Intelligent Care end-of-line-kit type ACI-11 Rada Intelligent Care end-of-line-kit, type ACI-11, aan te sluiten op het einde van de netwerklijn.</p>	76715-NA	ACI-11





Afbeelding	Omschrijving	Bestelnummer	Artikelnummer
	<p>Rada Insight 100 wastafelkraan voor koud water Rada Insight elektronische wastafelkraan voor bladmontage, type 100. Waterbesparend, met vandaalbestendige volumestroombegrenzer 2 l/min. Met intelligent, autofocus, infrarood systeem, met instelbare cyclusspoeling. Inclusief hybride energiecel met levensduur van minimaal 30 jaar. Met flexibele slangaansluitingen, 3/8" wartel.</p>	1.1929.256	700100
	<p>Rada Insight 100 mengkraan Als hierboven echter als mengkraan</p>	1.1929.257	700101
	<p>Rada Tec 150 wastafelkraan voor koudwater Rada Tec 150, elektronische wastafelkraan, voor koudwater voor bladmontage. Waterbesparend en robuust, met volumestroombegrenzer 6 l/min, voorzien van instelbare intelligente automatische cyclusspoeling. Met autofocus infrarood systeem. Met flexibele slangaansluiting met stopkraan, aansluiting 3/8" wartel. Met batterijhouder en batterij.</p>	1483715	150750
	<p>Rada Tec 150 mengkraan Rada Tec 150, elektronische wastafelmengkraan, voor bladmontage. Waterbesparend en robuust, met volumestroombegrenzer 6 l/min, voorzien van instelbare intelligente automatische cyclusspoeling. Met autofocus infrarood systeem. Met flexibele slangaansluiting met stopkraan, aansluiting 3/8" wartel. Met batterijhouder en batterij.</p>	1483716	150760
	<p>Rada Tec 150 mengkraan Als hierboven echter met netadapter</p>	1483718	150780
	<p>Rada Tec 200 wastafelkraan voor koudwater Rada Tec 200, elektronische wastafelkraan, voor koudwater voor bladmontage. Waterbesparend en robuust, met volumestroombegrenzer 6 l/min, voorzien van instelbare intelligente automatische cyclusspoeling. Met autofocus infrarood systeem. Met flexibele slangaansluiting met stopkraan, aansluiting 3/8" wartel. Met batterijhouder en batterij.</p>	2.1931.263	200750
	<p>Rada Tec 200 voor koudwater Als hierboven echter met netadapter</p>	2.1931.265	200770
	<p>Rada Tec 200 mengkraan Rada Tec 200, elektronische wastafelmengkraan, voor bladmontage. Waterbesparend en robuust, met volumestroombegrenzer 6 l/min, voorzien van instelbare intelligente automatische cyclusspoeling. Met autofocus infrarood systeem. Met flexibele slangaansluiting met stopkraan, aansluiting 3/8" wartel. Met batterijhouder en batterij.</p>	2.1931.264	200760
	<p>Rada Tec 200 mengkraan Als hierboven echter met netadapter</p>	2.1931.266	200780
	<p>Rada Tec 210 wastafelkraan voor koudwater Rada Tec 210, elektronische wastafelkraan, voor koudwater voor bladmontage. Waterbesparend en robuust, met volumestroombegrenzer 6 l/min, voorzien van instelbare intelligente automatische cyclusspoeling. Met autofocus infrarood systeem. Met flexibele slangaansluiting met stopkraan, aansluiting 3/8" wartel. Met batterijhouder en batterij.</p>	1483719	210750
	<p>Rada Tec 210 voor koudwater Als hierboven echter met netadapter</p>	1483721	210770
	<p>Rada Tec 210 mengkraan Rada Tec 210, elektronische wastafelmengkraan, voor bladmontage. Waterbesparend en robuust, met volumestroombegrenzer 6 l/min, voorzien van instelbare intelligente automatische cyclusspoeling. Met autofocus infrarood systeem. Met flexibele slangaansluiting met stopkraan, aansluiting 3/8" wartel. Met batterijhouder en batterij.</p>	1483720	210760
	<p>Rada Tec 210 mengkraan Als hierboven echter met netadapter</p>	1483722	210780
	<p>Rada Tec 300 wastafelkraan voor koudwater Rada Tec 300, elektronische wastafelkraan, voor koudwater voor bladmontage. Waterbesparend en robuust, met volumestroombegrenzer 6 l/min, voorzien van instelbare intelligente automatische cyclusspoeling. Met autofocus infrarood systeem. Met flexibele slangaansluiting met stopkraan, aansluiting 3/8" wartel. Met batterijhouder en batterij.</p>	2.1931.319	300750
	<p>Rada Tec 300 voor koudwater Als hierboven echter met netadapter</p>	2.1931.321	300770

Afbeelding	Omschrijving	Bestelnummer	Artikelnummer
	<p>Rada Tec 300 mengkraan Rada Tec 300, elektronische wastafelmengkraan, voor bladmontage. Waterbesparend en robuust, met volumestroombegrenzer 6 l/min, voorzien van instelbare intelligente automatische cyclusspoeling. Met autofocus infrarood systeem. Met flexibele slangaansluiting met stopkraan, aansluiting 3/8" wartel. Met batterijhouder en batterij.</p>	2.1931.320	300760
	<p>Rada Tec 300 mengkraan Als hierboven echter met netadapter</p>	2.1931.322	300780
	<p>Rada Tec 310 keukenkraan voor koudwater Rada Tec 310, elektronische keukenkraan, voor bladmontage, met draaibare uitloop en start-stop infrarood bediening. Waterbesparend en robuust, met volumestroombegrenzer 6 l/min, voorzien van instelbare intelligente automatische cyclusspoeling. Met flexibele slangaansluiting met stopkraan, aansluiting 3/8" wartel. Met batterijhouder en batterij.</p>	2.1931.328	310750
	<p>Rada Tec 310 voor koudwater Als hierboven echter met netadapter</p>	2.1931.330	310770
	<p>Rada Tec 310 keukenmengkraan Rada Tec 310, elektronische keukenkraan, voor bladmontage, met draaibare uitloop en start-stop infrarood bediening. Waterbesparend en robuust, met volumestroombegrenzer 6 l/min, voorzien van instelbare intelligente automatische cyclusspoeling. Met flexibele slangaansluiting met stopkraan, aansluiting 3/8" wartel. Met batterijhouder en batterij.</p>	2.1931.329	310760
	<p>Rada Tec 310 keukenmengkraan Als hierboven echter met netadapter</p>	2.1931.331	310780
	<p>Rada Tec 400 tapkraan voor koudwater Rada Tec 400, elektronische wastafelkraan, voor wandmontage, voor koud of voorgemengd water, met start-stop infrarood bediening. Waterbesparend en robuust, met volumestroombegrenzer 6 l/min, voorzien van een instelbare intelligente automatische cyclusspoeling. Aansluiting 1/2" buitendraad, inclusief batterij.</p>	2.1931.340	400750
	<p>Rada Tec 500 wandmengkraan Rada Tec 500, elektronische thermostatische wastafelmengkraan, met start-stop infrarood bediening en draaibare uitloop (160 mm), voor wandmontage. Waterbesparend en robuust, met volumestroombegrenzer 6 l/min, Voorzien van een instelbare intelligente automatische cyclusspoeling. Met mogelijkheid om de mengkraan thermisch te desinfecteren! Met s-koppelingen en keerkleppen, aansluitingen 1/2" buitendraad. Inclusief batterij.</p>	2.1931.342	500751
	<p>Rada Tec 510 opbouw wandkraan voor koudwater Rada Tec 510, elektronische wastafelkraan, infrarood bediend, voor opbouw, wandmontage, voorsprong uitloop 120 mm. Waterbesparend en robuust, met volumestroombegrenzer 6 l/min. Voorzien van een instelbare automatische cyclusspoeling. Met flexibele slangaansluiting met stopkraan, aansluiting 1/2" buitendraad. Met batterij.</p>	2.1931.346	510760
	<p>Rada Tec 510 thermostatische opbouw wandmengkraan Rada Tec 510, elektronische thermostatische wastafelmengkraan, infrarood bediend, voor opbouw/wandmontage, voorsprong uitloop 120 mm. Waterbesparend en robuust, met volumestroombegrenzer 6 l/min. Voorzien van een instelbare intelligente automatische cyclusspoeling. Met flexibele slangaansluitingen met stopkraan, aansluiting 1/2" buitendraad. Met batterij.</p>	2.1931.345	510750
	<p>Rada Tec 600 elektronische douchemengkraan Rada Tec 600, elektronische thermostatische douchemengkraan, met infrarood start-stop bediening, voor wandmontage. Waterbesparend en robuust, is voorzien van een instelbare intelligente* automatische cyclusspoeling. Met standaardmogelijkheid om de mengkraan thermisch te desinfecteren! Met S-koppelingen en keerkleppen, aansluitingen 1/2" buitendraad. Met batterij.</p>	2.1931.348	600750

Afbeelding	Omschrijving	Bestelnummer	Artikelnummer
	Rada Tec 610 inbouw douchemengkraan Rada Tec 610, elektronische thermostatische douchemengkraan, met infrarood start-stop bediening voor wandinbouw. Waterbesparend en robuust. Voorzien van een instelbare automatische cyclusspoeling. Met mogelijkheid om de mengkraan thermisch te desinfecteren. Met afsluiters, zeeffilters en keerkleppen.	2.1931.350	610750
	Hierbij benodigd: ruwbouwset met afsluiters en zeeffilters	1336878	610770
	Rada Tec 630 douchemengkraan met bluetooth* optie Rada Tec 630, elektronische thermostatische douchemengkraan, met bluetooth optie, voor inbouw. Waterbesparend, voorzien van een instelbare autom. cyclusspoeling. Met afsluiters, zeeffilters en keerkleppen.	3050101	3050101
	Hierbij benodigd: ruwbouwset met afsluiters en zeeffilters	1336878	610770
	Hierbij benodigd: 12 V DC Netadapter	1480776	277198
	Accessoire: Rada Tec Bluetooth adapter	1516179	1516179
	Rada Tec 700 elektronische urinoirspoelkraan Rada Tec 700, elektronische urinoirspoelkraan infrarood bediend voor opbouw, voor wandmontage, inclusief spoelpijp (20 cm) en urinoirverbinder. Waterbesparend en robuust, voorzien van een instelbare spoeltijd en intelligente* automatische cyclusspoeling. Aansluiting 1/2" buitendraad. Met batterij	2.1931.352	700750
	Rada Tec 710 elektronische urinoirspoelkraan Rada Tec 710, elektronische urinoirspoelkraan infrarood bediend, voor wandinbouw. Robuust, voorzien van een instelbare spoeltijd en automatische cyclusspoeling. Aansl. 1/2" bu. dr. met batterij.	2.1931.360	710750
	Rada Tec 710 elektronische urinoirspoelkraan	2.1931.361	710760
	Als hierboven echter met transformator		
	Hierbij benodigd: ruwbouwset met afsluiters en zeeffilters	1336888	710770
	Rada Tec 800 elektronisch closetspoelsysteem Rada Tec 800, elektronisch closetspoelsysteem bestaande uit een zelfdragend frame met reservoir, bedieningspaneel met infrarood bedienings-sensoren en handmatige bediening. Robuust, voorzien van een instelbare automatische cyclusspoeling. Aansluiting 1/2".		
	Uitvoering met wit bedieningspaneel	2.1931.898	800750
	Uitvoering met rvs bedieningspaneel	2.1931.899	800760
	Hierbij benodigd: Netadapter 6V DC voor 1 closetspoelsysteem	1336904	900760
	Rada Tec programmeerset Rada Tec programmeerset, voor het draadloos vooraf of op locatie programmeren van Rada Tec wastafelkranen, urinoirspoelkranen, douchekranen en toiletspoelsystemen. Met de programmeerset met display, kan tevens het aantal activeringen van de Tec modellen (behalve de Tec 800 systemen) uitgelezen worden.	1336898	900752

Afbeelding	Omschrijving	Bestelnummer	Artikelnummer
	<p>Presto Safe elektronische wastafelkraan Presto Safe elektronische wastafelkraan voor voor koud water voor bladmontage. De wastafelkraan stroomt, na activering, gedurende de gehele looptijd. Voor koud of voorgegemend water, met geïntegreerde batterij, magneetventiel en electronica. Waterbesparend en robuust. Voorzien van een instelbare cyclusspoeling. Met anti-kalk perlator. Aansluiting 1/2" buitendraad. Niet toe te passen in combinatie met reflecterende wasbakken.</p>	1460997	64679
	<p>Presto Safe elektronische wastafelmengkraan Presto Safe elektronische wastafelmengkraan voor bladmontage, met geïntegreerde batterij, magneetventiel en electronica. De wastafelmengkraan stroomt, na activering, gedurende de gehele looptijd. Waterbesparend en robuust, met volumestroombegrenzer 3 l/min. Voorzien van een instelbare cyclusspoeling. Met flexibele slangaansluitingen met keerkleppen, zeeffilters en stopkranen met aansluitingen 3/8" buitendraad. Niet toe te passen in combinatie met reflecterende wasbakken.</p>	1460999	68077
	<p>Presto Safe elektronische wandkraan Presto Safe elektronische wandkraan voor koud water. De wandkraan stroomt, na activering, gedurende de gehele looptijd. Voor koud of voorgegemend water, met geïntegreerde batterij, magneetventiel en electronica. Waterbesparend en robuust, voorsprong 135 mm. Voorzien van een instelbare cyclusspoeling. Met anti-kalk perlator. Aansluiting 1/2" buitendraad. Niet toe te passen in combinatie met reflecterende wasbakken.</p>	1460994	64675
	<p>Presto Safe elektronische wandmengkraan Presto Safe elektronische wandmengkraan voor paneelinbouw, met geïntegreerde batterij, magneetventiel en electronica. De wandmengkraan stroomt, na activering, gedurende de gehele looptijd. Waterbesparend en robuust, met volumestroombegrenzer 3 l/min., voorzien van een instelbare cyclusspoeling. Met flexibele slangaansluitingen met keerkleppen, zeeffilters en stopkranen met aansluitingen 3/8" buitendraad. Niet toe te passen in combinatie met reflecterende wasbakken.</p>	1460996	68075
	<p>Presto Linea elektronische wandkraan Presto Linea elektronische wandkraan voor inbouw leidingwerk voor koud water. Waterbesparend en robuust, voorsprong 200 mm, met volumestroombegrenzer 3 l/min., met geïntegreerde batterij, magneetventiel en electronica. Voorzien van een instelbare cyclusspoeling en looptijd. Met gladde binnenkant ter beperking van bacteriegroei. Met geïntegreerde afsluiter (eenvoudig onderhoud) en aansluiting 1/2" buitendraad. Niet toe te passen in combinatie met reflecterende wasbakken.</p>	1505130	57100
	<p>Presto Linea elektronische wastafelkraan Presto Linea elektronische wastafelkraan voor koudwater voor bladmontage. Waterbesparend en robuust, met volumestroombegrenzer 3 l/min., met geïntegreerde batterij, magneetventiel en electronica. Voorzien van een instelbare cyclusspoeling en looptijd. Met gladde binnenkant ter beperking van bacteriegroei en antikalk perlator. Met flexibele slang aansluitingen 3/8" wartel. Niet toe te passen in combinatie met reflecterende wasbakken.</p>	1511013	57204
	<p>Presto Linea elektronische wastafelmengkraan Presto Linea elektronische wastafelmengkraan voor bladmontage. Waterbesparend en robuust, met volumestroombegrenzer 3 l/min., met geïntegreerde batterij, magneetventiel en electronica. Voorzien van een instelbare cyclusspoeling en looptijd. Met gladde binnenkant ter beperking van bacteriegroei en antikalk perlator. Met flexibele slang aansluitingen 3/8" wartel. Niet toe te passen in combinatie met reflecterende wasbakken.</p>	1511014	57212
	<p>Presto Nova elektronische wastafelkraan Presto Nova elektronische wastafelkraan, voor koudwater, voor bladmontage. Waterbesparend en robuust, met volumestroombegrenzer 3 l/min. Met instelbare automatische cyclusspoeling. Met flexibele slangaansluitingen met 3/8" wartel. Met batterij.</p> <p>Presto Nova elektronische wastafelkraan Als hierboven echter met transformator.</p>	1430499 1430501	55379 55381



PRESTO ELEKTRONISCHE KRANEN

Afbeelding	Omschrijving	Bestelnummer	Artikelnummer
	<p>Presto Nova elektronische wastafelmengkraan Presto Nova elektronische wastafelmengkraan, voor bladmontage. Waterbesparend en robuust, met volumestroombegrenzer 3 l/min. Met instelbare automatische cyclusspoeling. Met flexibele slangaansluitingen met 3/8" wartel. Met batterij</p> <p>Presto Nova elektronische wastafelmengkraan Als hierboven echter met transformator.</p>	<p>1430498</p> <p>1430500</p>	<p>55375</p> <p>55377</p>
	<p>Presto Nova elektronische wastafelkraan Presto Nova elektronische wastafelkraan, mat zwart gecoat met rode bies, voor koudwater, voor bladmontage. Waterbesparend en robuust, met volumestroombegrenzer 3 l/min. Met instelbare automatische cyclusspoeling. Met flexibele slangaansluitingen, 3/8" wartel. Met batterij.</p>	<p>1430503</p>	<p>55389</p>
	<p>Presto Nova elektronische wastafelmengkraan Presto Nova elektronische wastafelmengkraan, mat zwart gecoat met rode bies, voor bladmontage. Waterbesparend en robuust, met volumestroombegrenzer 3 l/min. Met instelbare automatische cyclusspoeling. Met flexibele slangaansluitingen, met 3/8" wartel. Met batterij.</p>	<p>1430502</p>	<p>55387</p>
	<p>Prestocom communicatiebox 91145 Prestocom communicatiebox voor communicatie tussen Presto infrarood kranen met lynx cel en de PRESTOCOM App. Voor het inregelen en uitlezen van diverse parameters. Geschikt voor o.a. de Presto Nova serie, de Presto Safe serie, de Presto Neo Sensor serie, de Presto DL400 E Sensor serie en diverse Presto urinoir en closetspoel systemen. Ga naar de Presto website https://www.presto.fr/whatabout/prestocom/ om de App te downloaden</p>	<p>1435186</p>	<p>91145</p>

Afbeelding	Omschrijving	Bestelnummer	Artikelnummer
	<p>Presto Neo, 15 sec. Presto zelfsluitende wastafelkraan, voor koud of voorgemengd water, type 605 NEO, voor bladmontage. Water- en energiebesparend en robuust, looptijd 15 ±5 sec., aansluiting ½" buitendraad, volumestroom 3 l/min. (instelbaar).</p> <p>Presto Neo, 7 sec. Als hierboven, echter met looptijd 7 ± 2 sec.</p>	2.1931.065	65000
	<p>Presto Neo S, 15 sec. Presto zelfsluitende wastafelkraan, voor koud of voorgemengd water, type 605 NEO S, met antiblokkeersysteem voor bladmontage. Water- en energiebesparend en robuust, looptijd 15 ±5 sec., aansluiting ½" buitendraad, volumestroom 3 l/min. (instelbaar).</p> <p>Presto Neo S, 7 sec. Als hierboven, echter met looptijd 7 ± 2 sec.</p> <p>Presto Neo S, 15 sec. Als hierboven, echter met looptijd 15 ±5 sec. voor warm of voorgemengd water, met rode markering op de drukknop</p> <p>Opmerking: alle Presto Neo wastafelkranen voor bladmontage zijn leverbaar met verschillende looptijden (15 ±5 sec., 7 ± 2 sec.) en met koude (blauw) of warme (rood) markering op de drukknop.</p>	2.1931.070	65200
	<p>Presto Neo mengkraan Presto zelfsluitende wastafelmengkraan, type Presto NEO, voor bladmontage. Verchroomd met volumestroom 3 l/min (instelbaar) en zelfreinigend onderhoudsarm binnenwerk. Water- en energiebesparend en robuust, looptijd 15 ±5 sec., met flexibele slangaansluitingen met 3/8" wartel, met rode markering op de drukknop.</p>	1370878	68402
	<p>Presto Neo S mengkraan Presto zelfsluitende wastafelmengkraan, type Presto NEO S, met antiblokkeersysteem voor bladmontage. Verchroomd met volumestroom 3 l/min (instelbaar) en zelfreinigend onderhoudsarm binnenwerk. Water- en energiebesparend en robuust, looptijd 15 ±5 sec., met flexibele slangaansluitingen met 3/8" wartel, met rode markering op de drukknop.</p>	1370879	68404
	<p>Presto Neo, 65 mm, 15 sec. Presto zelfsluitende tapkraan, met voorsprong 65 mm, verchroomd, met volumestroom 3 l/min (instelbaar) en zelfreinigend binnenwerk, voor koud of voorgemengd water, type 504 NEO, voor wandmontage. Water- en energiebesparend en robuust. Looptijd 15 ±5 sec., aansluiting ½" bu. dr.</p> <p>Presto Neo, 65 mm, 7 sec. Als hierboven, echter met looptijd 7 ± 2 sec.</p> <p>Presto Neo, 65 mm, 15 sec. Als hierboven, echter met looptijd 15 ±5 sec. voor warm of voorgemengd water, met rode markering op de drukknop.</p> <p>Opmerking: alle Presto Neo tapkranen voor wandmontage zijn leverbaar met verschillende voorspronglengten (65, 95 en 150 mm), verschillende looptijden (15 ±5 sec., 7 ± 2 sec.) en met koude (blauw) of warme (rood) markering op de drukknop.</p>	2.1931.075	66000
	<p>Presto Neo S, 65 mm, 15 sec. Presto zelfsluitende tapkraan, met voorsprong 65 mm, type 504 Neo S met anti-blokkeersysteem, volumestroom 3 l/min (instelbaar) en zelfreinigend binnenwerk, voor koud of voorgemengd water, voor wandmontage. Water- en energiebesparend. Looptijd 15 ±5 sec. Aansluiting ½" bu. dr.</p> <p>Presto Neo S, 65 mm, 7 sec. Als hierboven, echter met looptijd 7 ± 2 sec.</p>	2.1931.085	66200
		2.1931.086	66205

PRESTO MECHANISCH ZELFSLUITENDE KRANEN







Afbeelding	Omschrijving	Bestelnummer	Artikelnummer
	<p>Presto Neo RVS, 7 sec. Presto zelfsluitende wastafelkraan, met rvs behuizing, voor koud of voorgemengd water, type 605 NEO RVS, voor bladmontage. Water- en energiebesparend en robuust, looptijd 7 ±2 sec., aansluiting ½" buitendraad, volumestroom 3 l/min. (instelbaar).</p> <p>Presto Neo S RVS, 7 sec. Als hierboven, echter met anti-blokkeersysteem.</p>	2.1931.067	65010
	<p>Presto Neo RVS, 65 mm, 7 sec. Presto zelfsluitende tapkraan, met voorsprong 65 mm en rvs behuizing, voor koud of voorgemengd water, type 504 NEO RVS, voor wandmontage. Water- en energiebesparend en robuust, looptijd 7 ±2 sec., aansluiting ½" buitendraad, volumestroom 3 l/min. (instelbaar).</p> <p>Presto Neo S RVS S, 65 mm, 7 sec. Als hierboven, echter met anti-blokkeersysteem.</p>	2.1931.081	66030
	<p>Presto Neo RVS, 150 mm, 7 sec. Presto zelfsluitende tapkraan, met voorsprong 150 mm en rvs behuizing, voor koud of voorgemengd water, type 504 NEO RVS, voor wandmontage. Water- en energiebesparend en robuust, looptijd 7 ±2 sec., aansluiting ½" buitendraad, volumestroom 3 l/min. (instelbaar).</p> <p>Presto Neo S RVS S, 150 mm, 7 sec. Als hierboven, echter met anti-blokkeersysteem.</p>	2.1931.082	66035
	<p>Presto Neo Duo, 15 sec. Presto zelfsluitende wastafelkraan, voor koud of voorgemengd water, type NEO DUO, voor bladmontage. Water- en energiebesparend en robuust. Bediening door hendel naar onderen of naar boven te bewegen. Looptijd 15 sec., volumestroom 3l/min., aansluiting ½" bu. dr.</p> <p>Presto Neo Duo, 7 sec. Als hierboven, echter met looptijd 7 sec.</p>	2.1931.056	64700
	<p>Presto Neo Duo S, 7 en 11 sec. Presto zelfsluitende wastafelkraan, voor koud of voorgemengd water, type NEO DUO S, met anti-blokkeersysteem. Water- en energiebesparend en robuust. Bediening door hendel naar onderen of naar boven te bewegen. Looptijd 7 en 11 sec., volumestroom 3l/min., aansluiting ½" bu. dr.</p>	2.1931.058	64702
	<p>Presto Neo Duo mengkraan, 15 sec. Presto Neo Duo zelfsluitende wastafelmengkraan, voor bladmontage, met volumestroom 3 l/min en zelfreinigend binnenwerk. Bediening door hendel naar onderen of naar boven te bewegen. Water- en energiebesparend en robuust, looptijd 15 sec., met flex. aansl. met 3/8" wartel.</p> <p>Presto Neo Duo S mengkraan, 7 en 11 sec. Als hierboven, echter met looptijd 7 en 11 sec.</p>	2.1931.095	68050
	<p>Presto Neo Duo, 15 sec. Presto zelfsluitende tapkraan, voor koud of voorgemengd water, type NEO DUO, voor wandmontage. Water- en energiebesparend en robuust. Bediening door hendel naar onderen of naar boven te bewegen. Looptijd 15 sec., volumestroom 3l/min., aansluiting ½" bu. dr.</p>	2.1931.060	64706
	<p>Presto Neo Duo S, 7 en 11 sec. Presto zelfsluitende tapkraan Neo Duo S, voor koud of voorgemengd water, voor wandmontage. Water- en energiebesparend en robuust. Met anti-blokkeersysteem. Bediening door hendel naar onderen of naar boven te bewegen. Looptijd 7 en 11 sec., volumestroom 3l/min., aansluiting ½" bu. dr.</p>	2.1931.062	64708

Afbeelding	Omschrijving	Bestelnummer	Artikelnummer
	<p>Presto Neo Duo mengkraan, 15 sec. Presto zelfsluitende wandmengkraan voor paneelinbouw, type NEO DUO. Water- en energiebesparend en robuust. Met bediening door hendel naar onderen of naar boven te bewegen. Met temperatuurhendel met aanslagbegrenzing, looptijd 15 sec., volumestroom 3 l/min. met flex. aansl. met 3/8" wartel. Wanddikte max. 60 mm.</p>	2.1931.098	68054
	<p>Presto Neo Duo S mengkraan, 7 en 11 sec. Als hierboven, echter met anti-blokkeersysteem.</p>	2.1931.100	68056
	<p>Presto 4000S mengkraan 28617 Presto zelfsluitende wastafelmengkraan, type 4000S, voor bladmontage. Waterbesparend en robuust. Verchroomd met instelbare volumestroom en zelfreinigend binnenwerk. Spoeltijd ca. 15 seconden. Inclusief flexibele slangen, keerkleppen en zeeffilters. S-uitvoering, met anti-blokkeersysteem. Zonder afsluiters.</p>	2.1930.838	28617
	<p>Presto 4000S mengkraan 28610 Als hierboven echter met rechte afsluiters</p>	2.1930.175	28610



Afbeelding	Omschrijving	Bestelnummer	Artikelnummer
	<p>Presto 50 zelfsluitende douchekraan Presto zelfsluitende douchekraan, voor wandopbouw, voor koud of voorgemengd water, type 50. Waterbesparend en robuust. Verchroomd met instelbare volumestroom en zelfreinigend onderhoudsarm binnenwerk. Spoeltijd 30 +5/-10 seconden. Aansluitingen 2 x 3/4" buitendraad.</p>	2.1930.921	38912
	<p>Presto 50B zelfsluitende douchekraan Presto zelfsluitende douchekraan, voor wandinbouw, voor koud of voorgemengd water, type 50B. Waterbesparend en robuust, met rozet. Verchroomd met instelbare volumestroom en zelfreinigend onderhoudsarm binnenwerk. Spoeltijd 30 +5/-10 seconden. Inclusief inbouwdoos. Aansluitingen 2 x 3/4" buitendraad.</p>	2.1930.908	38222
	<p>Presto 500S zelfsluitende douchekraan Presto zelfsluitende douchekraan, voor wandmontage, voor koud of voorgemengd water, voor opbouw leidingwerk, type 500S, rechte uitvoering. Waterbesparend en robuust. Verchroomd, volumestroom 6 l/min., zelfreinigend onderhoudsarm binnenwerk. Spoeltijd 30 +5/-10 sec. Met anti-blokkeersysteem. Aansluitingen 2 x 1/2" buitendraad.</p> <p>Presto 500S zelfsluitende douchekraan haaks Als hierboven, echter in haakse uitvoering.</p>	2.1930.198	38310
	<p>Presto 500SB zelfsluitende douchekraan Presto 500SBzelfsluitende douchekraan, voor wandinbouw, voor voorgemengd water. Waterbesparend met rvs afdekplaat. Verchroomd, volumestroom 6 l/min. zelfreinigend binnenwerk. Spoeltijd 30 +5/-10 seconden. Met anti-blokkeersysteem. Incl. inbouwdoos. Aansl. 2 x 1/2" bu. dr. met kogelafsluiter in inlaat.</p> <p>Presto 500SB zelfsluitende douchekraan Als hierboven, echter zonder afsluiter in inlaat.</p>	2.1930.200	38340
	<p>Presto Alpa douchemengkraan voor paneelinbouw Presto Alpa zelfsluitende douchemengkraan voor paneelinbouw, niet thermostatisch. Waterbesparend, met zelfreinigend binnenwerk. Met aanslagbegrenzing voor de temperatuur. Incl. keerkleppen, zeefilters, en rozet. Looptijd 30 +5/-10 sec., volumestroom 6 l/min., aansl. 3/4" bu. dr.</p> <p>Presto Alpa S voor paneelinbouw Als hierboven, echter met anti-blokkeersysteem.</p>	2.1930.892	35936
	<p>Presto Alpa douchemengkraan Presto Alpa zelfsluitende opbouw douchemengkraan, niet thermostatisch. Waterbesparend en robuust. Verchroomd met zelfreinigend onderhoudsarm binnenwerk. Met aanslagbegrenzing voor de mengtemperatuur. Inclusief keerkleppen en zeefilters. Looptijd 30 +5/-10 sec., aansl. 3/4" bu. dr.</p>	2.1930.891	35925
	<p>Presto Alpa douchemengkraan met aansluitbochten Presto Alpa zelfsluitende opbouw douchemengkraan, met aansluitbochten, niet thermostatisch. Waterbesparend en robuust. Verchroomd met zelfreinigend onderhoudsarm binnenwerk. Met aanslagbegrenzing voor de mengtemperatuur. Inclusief keerkleppen en zeefilters. Looptijd 30 +5/-10 sec., verstelbare aansluitbochten met rozet met aansl. 1/2" bu. dr.. H.o.h. 150 mm ±20 mm.</p>	2.1930.886	35814
	<p>Presto Alpa douchemengkraan voor inbouw Presto Alpa zelfsluitende douchemengkraan voor inbouw, in waterdichte inbouwdoos, niet thermostatisch. Waterbesparend, met zelfreinigend binnenwerk. Met aanslagbegrenzing voor de temperatuur. Incl. keerkleppen, zeefilters, en rozet. Looptijd 30 +5/-10 sec., aansl. 1/2" bu. dr.</p> <p>Presto Alpa S douchemengkraan voor inbouw Als hierboven, echter met anti-blokkeersysteem.</p>	2.1930.883	35190
		1591228	35192





Afbeelding	Omschrijving	Bestelnummer	Artikelnummer
	<p>Presto Alpa douchemengkraan voor inbouw Presto Alpa zelfsluitende douchemengkraan voor inbouw, niet thermostatisch. Waterbesparend, met zelfreinigend binnenwerk. Met aanslagbegrenzing voor de temperatuur. Incl. keerkleppen, zeeffilters, en rozet. Looptijd 30 +5/-10 sec., volumestroom 6 l/min., aansl. ¾" bu. dr.</p>	2.1930.893	35941
	<p>Presto Alpa douchemengkraan met s-koppelingen Presto Alpa zelfsluitende opbouw douchemengkraan met s-koppelingen, niet thermostatisch. Waterbesparend en robuust. Verchroomd met zelfreinigend onderhoudsarm binnenwerk. Met aanslagbegrenzing voor de mengtemperatuur. Inclusief keerkleppen en zeeffilters. Looptijd 30 +5/-10 seconden, volumestroom 6 l/min. Bovenaansluiting ¾" bu. dr., aansluiting s-koppelingen ½" buitendraad.</p>	1549255	35303
	<p>Presto Alpa doucheset met mengkraan en s-koppelingen Presto Alpa doucheset met zelfsluitende opbouw mengkraan met s-koppelingen (½" bu. dr.), niet thermostatisch. Compleet met verchroomde stijgpip en verstelbare douchekop. Waterbesparend en robuust. Met zelfreinigend onderhoudsarm binnenwerk. Met aanslagbegrenzing voor de mengtemperatuur. Inclusief keerkleppen en zeeffilters. Spoeltijd ca. 30 seconden. Looptijd 30 +5/-10 seconden, volumestroom 6 l/min.</p>	1549256	35304
	<p>Presto Chef grootkeukenmengkraan 70802 Presto Chef ééngats grootkeukenmengkraan, type 70802, verchroomd met ergonomische kraanknoppen. Met 360° draaibare uitloop, Ø 22 mm, met voorsprong 250 mm. Capaciteit 30 l/min bij 300 kPa. Aansluitingen ½" wartel. Voor werkbladen met een maximale dikte van 70 mm.</p>	1463809	70802
	<p>Presto Chef grootkeukenmengkraan 70804 Presto Chef grootkeukenmengkraan voor wandmontage, type 70804, verchroomd met ergonomische kraanknoppen. Met 360° draaibare uitloop, Ø 22 mm, met voorsprong 300 mm. Capaciteit 30 l/min bij 300 kPa. Aansluitingen ½" buitendraad. H.o.h. 150 ± 20 mm.</p>	1464310	70804
	<p>Presto Chef grootkeukenmengkraan 70820 Presto Chef ééngats grootkeukenmengkraan, type 70820, verchroomd met ergonomische kraanknoppen en keerkleppen. Standpijp met variabele bevestiging (60 - 200 mm wandafstand) en draaibare uitloop (290 mm). Slang met balansveer en ergonomische vaatdouches. Inclusief ophanghaak voor de vaatdouches. Aansluitingen ½" wartel. Voor werkbladen met een maximale dikte van 70 mm.</p>	1463806	70820
	<p>Presto Chef grootkeukenmengkraan 70826 Presto Chef grootkeukenmengkraan voor wandmontage, type 70826, verchroomd met ergonomische kraanknoppen en keerkleppen. Standpijp met variabele bevestiging (60 - 200 mm wandafstand) en draaibare uitloop. Slang met balansveer en vaatdouches. Inclusief ophanghaak voor de vaatdouches. Aansluitingen ½" buitendraad. H.o.h. 150 ± 20 mm.</p>	1463814	70826
	<p>Presto Chef "Mini" grootkeukenmengkraan 70830 Presto Chef ééngats grootkeukenmengkraan "Mini", geschikt voor beperkte ruimtes, type 70830, verchroomd met ergonomische kraanknoppen en keerkleppen. Met draaibare uitloop, slang met balansveer en ergonomische vaatdouches. Inclusief ophanghaak voor de vaatdouches. Aansluitingen ½" wartel. Voor werkbladen met een maximale dikte van 70 mm.</p>	1464307	70830

Afbeelding	Omschrijving	Bestelnummer	Artikelnummer
	<p>Presto Minitherm voor 1 tappunt Presto Minitherm thermostatisch mengapparaat, met keerkleppen en vuilfilters. Koud en warm aansluitingen aan dezelfde zijde. Aansluitingen 3/8". Verdekte, beveiligde, temperatuurinstelling d.m.v. inbus. Fabrieksinstelling 38°C. Met mogelijkheid om de kraan op simpele wijze thermisch te desinfecteren. Volumestroom ca. 2 - 10 l/min. Inclusief zeeffilters en keerkleppen.</p>	1511103	29008
	<p>Presto Minitherm voor 1 tappunt Presto Minitherm thermostatisch mengapparaat, met keerkleppen en vuilfilters. Koud en warm aansluitingen aan tegenoverliggende zijden. Aansluitingen 3/8". Verdekte, beveiligde, temperatuurinstelling d.m.v. inbus. Fabrieksinstelling 38°C. Met mogelijkheid om de kraan op simpele wijze thermisch te desinfecteren. Volumestroom ca. 2 - 10 l/min. Inclusief zeeffilters en keerkleppen.</p>	1511104	29009
	<p>Presto Minitherm voor 1 tappunt met aansluitset Presto Minitherm thermostatisch mengapparaat, met keerkleppen en vuilfilters. Aansluitingen 3/8", met aansluitset, bestaande uit T-stuk en flexibele slang voor montage onder een wastafel. Verdekte temperatuurinstelling d.m.v. inbus. Fabrieksinstelling 38°C. Met mogelijkheid om de kraan op simpele wijze thermisch te desinfecteren. Volumestroom ca. 2 - 10 l/min. Inclusief zeeffilters en keerkleppen.</p>	1539049	29028
	<p>Rada Mini met aansluitset Rada Mini thermostatisch mengapparaat, met keerkleppen en vuilfilters. Aansluitingen 3/8", met aansluitset, bestaande uit T-stuk en flexibele slang voor montage onder een wastafel. Met mogelijkheid om de kraan op simpele wijze thermisch te desinfecteren. Volumestroom 24 l/min bij 200 kPa drukverlies. Inclusief zeeffilters en keerkleppen.</p>	2.1931.341	12-3000
	<p>Rada thermostaatkraan 215 DK Rada thermostatisch mengapparaat, type 215 DK, met onderhoudsarm Radatherm patroon, blokkeerknop, keerkleppen en vuilfilters. Aansluitingen 1/2" buitendraad, met uitlaat aan de achterzijde. Volumestroom 38 l/min bij 200 kPa drukverlies.</p>	1.0.440.05.1	13-6042
	<p>Rada thermostaatkraan 215 OEM Rada thermostatisch mengapparaat, type 215 OEM, met onderhoudsarm Radatherm patroon, blokkeerknop, keerkleppen en vuilfilters. Aansluitingen 1/2" buitendraad. Volumestroom 38 l/min bij 200 kPa drukverlies.</p>	1.1374.008	13-6040
	<p>Rada thermostaatkraan 215 C Rada thermostatisch mengapparaat, type 215 C, met onderhoudsarm Radatherm patroon, blokkeerknop, keerkleppen en vuilfilters. Voor montage op de wand, met aansluitingen 1/2" buitendraad. Volumestroom 38 l/min bij 200 kPa drukverlies.</p>	1.0.440.01.1	13-6050
	<p>Rada thermostaatkraan 215 ZC Rada thermostatisch mengapparaat, type 215 ZC, met onderhoudsarm Radatherm patroon, blokkeerknop, keerkleppen en vuilfilters. Voor montage op de wand, met S-koppelingen. Aansluitingen 1/2" buitendraad. Volumestroom 38 l/min bij 200 kPa drukverlies.</p>	1.1929.004	13-6055

Afbeelding	Omschrijving	Bestelnummer	Artikelnummer
	<p>Rada thermostaatkraan 215 BC Rada thermostatisch mengapparaat, type 215 BC, met onderhoudsarm Radatherm patroon, blokkeerknop, keerkleppen en vuilfilters. Wandinbouwuitvoering. Aansluitingen 1/2" buitendraad. Volumestroom 38 l/min bij 200 kPa drukverlies.</p>	1.1624.019	13-6045
	<p>Rada thermostaatkraan 222 DK Rada thermostatisch mengapparaat, type 222 DK, voor opbouw leidingwerk, met onderhoudsarm Radatherm patroon, blokkeerknop, keerkleppen en vuilfilters. Aansluitingen 3/4" buitendraad, zonder aansluitbochten. Volumestroom 50 l/min bij 200 kPa drukverlies.</p>	1.0.407.90.3	13-6062
	<p>Rada thermostaatkraan 320 M Rada thermostatisch mengapparaat, type 320 M, voor opbouw leidingwerk, met onderhoudsarm Radatherm patroon, blokkeerknop en keerkleppen. Aansluitingen 3/4" buitendraad. Volumestroom 72 l/min bij 200kPa drukverlies.</p>	1.1847.016	13-7065
	<p>Rada thermostaatkraan 320 F Rada thermostatisch mengapparaat, type 320 F, voor opbouw leidingwerk, met onderhoudsarm Radatherm patroon en blokkeerknop. Zonder keerkleppen en vuilfilters. Aansluitingen 1" binnendraad. Volumestroom 72 l/min bij 200kPa drukverlies</p>	1.1847.012	13-7075
	<p>Rada thermostaatkraan 320 IF Rada thermostatisch mengapparaat, type 320 IF, voor opbouw leidingwerk, met onderhoudsarm Radatherm patroon, blokkeerknop, keerkleppen, vuilfilters en afsluiters. Aansluitingen 1" binnendraad. Volumestroom 72 l/min bij 200kPa drukverlies.</p>	1.1847.014	13-7070
	<p>Rada 32E ND thermostaatkraan voor nooddouches Rada thermostatisch mengapparaat, type 32E ND, voor nooddouches, voor opbouw leidingwerk, met onderhoudsarm Radatherm patroon, blokkeerknop en keerkleppen. Levert koudwater bij wegvallen van de warmwaterdruk. Aansluitingen 3/4" buitendraad.</p>	1.1812.016	13-7066
	<p>Rada 32EF ND thermostaatkraan voor nooddouches Als hierboven echter zonder keerkleppen en filters.</p>	1.1812.017	13-7076
	<p>Rada 425 thermostaatkraan F Rada thermostatisch mengapparaat, type 425 F, voor opbouw leidingwerk, met onderhoudsarm Radatherm patroon en blokkeerknop. Zonder keerkleppen. Aansluitingen 1" binnendraad. Volumestroom 150 l/min bij 200 kPa drukverlies.</p>	1.1847.004	13-8065
	<p>Rada 425 thermostaatkraan IF Rada thermostatisch mengapparaat, type 425 IF, voor opbouw leidingwerk, met onderhoudsarm Radatherm patroon, blokkeerknop, keerkleppen, vuilfilters en afsluiters. Aansluitingen 1" binnendraad. Volumestroom 150 l/min bij 200kPa drukverlies.</p>	1.1847.006	13-8060



Afbeelding	Omschrijving	Bestelnummer	Artikelnummer
	<p>Rada Sense douchemengkraan Rada Sense elektronische douchemengkraan, bestaande uit een, mengkraan en een bedienings-paneel voor wandmontage. Het bedienings-paneel biedt non-touch bediening voor activering en temperatuurkeuze. Via App instelbare maximum-, minimum- en start temperatuur evenals periodieke automatische cyclusspoelingen. Met mogelijkheid voor semi automatische thermische desinfectie met registratie van de resultaten. Wordt geleverd met transformator, keerkleppen en vuilfilters.</p>	1.1503.745	14-5050
	<p>Rada Sense Duo douchemengkraan Rada Sense elektronische douchemengkraan voor twee douches, bestaande uit een mengkraan en bedieningspaneel voor wandmontage. Het bedieningspaneel biedt non-touch bediening voor afzonderlijke activering van beide douches en temperatuurkeuze. Via App instelbare temperaturen evenals automatische cyclusspoelingen. Met mogelijkheid voor semi- automatische thermische desinfectie met registratie van de resultaten. Wordt geleverd met transformator, keerkleppen en vuilfilters.</p>	1.1653.070	14-5058
	<p>Rada Sense netwerkset (voor kranen geproduceerd na 07-2014) Rada Sense netwerkset voor koppeling van Rada Sense mengkranen in een netwerk. Via het netwerk kunnen instellingen uitgelezen en gewijzigd worden, daarnaast worden cyclusspoelingen geregistreerd en opgeslagen. Geschikt voor Rada Sense douche- en duo douchemengkranen.</p>	1.1621.215	1.1621.215
	<p>Rada inbouw douchemengkraan V12BC Rada inbouw douchemengkraan, type V12BC, voor inbouw leidingwerk, met geïntegreerde afsluiters. Met één bedieningsknop met hendel voor openen/sluiten en temperatuurkeuze, via koud naar warm. Met "Safe-to-touch" oppervlak waardoor de kraan niet heet wordt. Inclusief keerkleppen en zeeffilters. Aansluitingen, inlaten 15 mm knel, uitlaat ½" buitendraad.</p>	1.1651.002	16-51002
	<p>Rada douchemengkraan 9001 Rada thermostatische douchemengkraan, type 9001. Robuust met verchroomde messing bedieningsknoppen en keramische schijven. Temperatuurbegrenzing op 38°C, na indrukken rode knop, max. 45°C. Met mogelijkheid om de mengkraan op simpele wijze thermisch te desinfecteren. Wordt geleverd met keerkleppen en vuilfilters, afsluitbare s-koppelingen en rozetten.</p>	2.1930.473	900100
	<p>Rada bad/douchethermostaat 9002 Rada thermostatische bad/douchemengkraan, type 9002, met omstel. Robuust met verchroomde messing bedieningsknoppen en keramische schijven. Temperatuurbegrenzing op 38°C. Na indrukken rode knop, max.45°C. Met mogelijkheid om de mengkraan op simpele wijze thermisch te desinfecteren. Wordt geleverd met keerkleppen en vuilfilters, afsluitbare s-koppelingen en rozetten.</p>	2.1930.474	900200
	<p>Rada thermostatische wastafelkraan 9000 Rada thermostatische wastafelmengkraan, type 9000, voor bladmontage, met draaibare uitloop. Robuust met verchroomde messing bedieningsknoppen en keramische schijven. Temperatuurbegrenzing op 38°C, na indrukken rode knop, max. 45°C. Met mogelijkheid om de mengkraan op simpele wijze thermisch te desinfecteren. Voorzien van waste. Wordt geleverd met keerkleppen vuilfilters.</p>	2.1930.472	900000
	<p>Rada thermostatische keukenmengkraan 9006 Rada thermostatische keukenmengkraan, type 9006, voor bladmontage, met hoge draaibare uitloop. Robuust met verchroomde messing bedieningsknoppen en keramische schijven. Temperatuurbegrenzing op 38°C, na indrukken rode knop, max. 45°C. Met mogelijkheid om de mengkraan op simpele wijze thermisch te desinfecteren. Voorzien van waste. Wordt geleverd met keerkleppen en vuilfilters.</p>	2.1930.475	900600



Afbeelding	Omschrijving	Bestelnummer	Artikelnummer
	<p>Rada thermostatische wandmengkraan 9008 Rada thermostatische mengkraan voor wandmontage, type 9008. Robuust met verchroomde messing bedieningsknoppen en keramische schijven. Met draaibare onderuitloop. Temperatuurbegrenzing op 38°C, na indrukken rode knop, max. 45°C. Met mogelijkheid om de mengkraan op simpele wijze thermisch te desinfecteren. Wordt geleverd met keerkleppen en vuilfilters, afsluitbare s-koppelingen en rozetten.</p>	2.1930.477	900800
	<p>Rada therm. keukenmengkraan met handdouche 9009 Rada thermostatische keukenmengkraan, type 9009, voor bladmontage, met hoge draaibare uitloop met uittrekbare handdouche, met douche-slang met 150 cm lengte. Robuust met verchroomde messing bedieningsknoppen en keramische schijven. Temperatuurbegrenzing op 38°C, na indrukken rode knop, max. 45°C. Met mogelijkheid om de mengkraan op simpele wijze thermisch te desinfecteren. Voorzien van waste. Wordt geleverd met keerkleppen en vuilfilters.</p>	1.1929.112	900900
	<p>Rada thermostatische wastafelmengkraan Thermotap S Rada Thermotap S, thermostatische ééngats wastafelmengkraan met hendelbediening. Met het veiligheidsmengkraan principe d.w.z. de kraan staat gesloten altijd in de koudwater stand. Met hendel van 100 mm Inclusief flexibele slangaansluitingen, keerkleppen, afsluiters en vuilfilters.</p> <p>Rada thermostatische wastafelmengkraan Thermotap L Als hierboven echter met hendellengte 150 mm.</p>	1.1555.012	24B
	<p>Rada Mira Atom douchemengkraan Rada Mira Atom thermostatische douchemengkraan voor wandmontage. Met Cool Shield principe waardoor de mengkraan zelf niet heet wordt. Met wateren energiebesparende eco knop en temperatuurblokkering. De temperatuurblokkering is instelbaar en beschikt over een override van + 5 °C. Aansluitingen h.o.h. 150 mm. Wordt geleverd inclusief zeeffilters, keerkleppen en s-koppelingen.</p>	1.1929.236	12-5000

Afbeelding	Omschrijving	Bestelnummer	Artikelnummer
	<p>Presto Mastermix 75710 Presto MasterMix 75710 thermostatisch douchetablet. Met Touche bediening, Start - Stop, voor openen en sluiten. Met twee magneet ventielen als afdichtingen waardoor geen keerkleppen nodig zijn omdat geen kruisverbindingen mogelijk zijn. Temperatuurknop met dubbele begrenzing op 38°C en 41°C. Mengkraan zelf wordt niet heet. Thermische desinfectie mogelijk door personeel, niet door gebruikers. Inclusief afsluiters. Met batterij 6V Lithium CRP2</p>	1347475	75710
	<p>Presto Mastermix 75708 Presto MasterMix 75708 thermostatisch douchetablet. Met speciale keramische afdichtingen waardoor geen keerkleppen nodig zijn omdat er geen kruisverbindingen mogelijk zijn. Temperatuurknop met dubbele begrenzing op 38°C en 41°C. Instelbare volumestroombegrenzer. Mengkraan zelf wordt niet heet. Thermische desinfectie mogelijk door personeel, niet door gebruikers. Inclusief afsluiters.</p>	1347474	75708
	<p>Presto Mastermix 75700 Presto MasterMix 75700 thermostatische douchemengkraan. Met speciale keramische afdichtingen waardoor geen keerkleppen nodig zijn omdat er geen kruisverbindingen mogelijk zijn. Temperatuurknop met dubbele begrenzing op 38°C en 41°C. Instelbare volumestroombegrenzer. Mengkraan zelf wordt niet heet. Thermische desinfectie mogelijk door personeel, niet door gebruikers. Inclusief afsluiters.</p>	1347476	75700
	<p>Presto Mastermix 75702 Presto MasterMix 75702 thermostatische douchemengkraan met bovenaansluiting. Met speciale keramische afdichtingen waardoor geen keerkleppen nodig zijn omdat er geen kruisverbindingen mogelijk zijn. Temperatuurknop met dubbele begrenzing op 38°C en 41°C. Instelbare volumestroombegrenzer. Mengkraan zelf wordt niet heet. Thermische desinfectie mogelijk door personeel, niet door gebruikers. Incl. afsluiters.</p>	1382155	75702
	<p>Presto Mastermix 75712 Presto MasterMix thermostatische wastafelmengkraan, met draaibare uitloop. Met speciale keramische afdichtingen waardoor geen keerkleppen nodig zijn omdat er geen kruisverbindingen mogelijk zijn. Temperatuurknop met dubbele begrenzing op 38°C en 41°C. Instelbare volumestroombegrenzer. Mengkraan zelf wordt niet heet. Thermische desinfectie mogelijk door personeel. Met flexibele slangaansluitingen 3/8" wartel.</p>	1347477	75712
	<p>Presto Sanifirst 75841 Presto Hoptim' éénhendel wastafelmengkraan voor bladmontage met elleboogbediening. Met gladde binnen- en buitenkant en stervormige straalregelaar. Met extreem korte uitloop, waarin nauwelijks water blijft staan. Met mechanische temperatuurbegrenzing en volumestroombegrenzer. Bestand tegen hoge warmwater temperaturen.</p>	1521118	75841
	<p>Presto Sanifirst 75063 Presto Sanifirst éénhendel wastafelmengkraan met elleboogbediening en drukcompenserend binnenwerk. Met gladde binnenkant en stervormige straalregelaar. Met mechanische temperatuur- en volumestroombegrenzer en mechanisme voor halve of volledige volumestroom.</p>	2.1931.142	75063
	<p>Presto Sanifirst 75062 Als hierboven echter zonder drukcompenserend binnenwerk</p>	2.1931.141	75062
	<p>Presto Sanifirst 75135 Presto Sanifirst Modul'Mix éénhendel wastafelmengkraan voor bladmontage met verwijderbare uitloop en elleboogbediening. Met gladde binnenkant en stervormige straalregelaar. Met mechanische temperatuurbegrenzing, volumestroombegrenzer en mechanisme voor halve of volledige volumestroom. Bestand tegen hoge warmwater temperaturen.</p> <p>Opmerking: alle Presto Sanifirst kranen zijn in diverse varianten leverbaar</p>	2.1931.157	75135





Afbeelding	Omschrijving	Bestelnummer	Artikelnummer
	<p>Rada B-Safety knijpdouche 712020 Rada B-Safety knijpdouche, voor bladmontage, type 712020, rechte uitvoering, met bladdoorvoer en slang, aansluiting 1/2" wartel.</p>	2.1931.365	712020
	<p>Rada B-Safety knijpdouche 712025 Rada B-Safety knijpdouche, voor wand- en bladmontage, type 712025, rechte uitvoering, met wand/bladhouder en slang, aansluiting 1/2" wartel.</p>	2.1931.366	712025
	<p>Rada B-Safety knijpdouche 712035 Rada B-Safety knijpdouche, voor wandmontage, type 712035, rechte uitvoering, met wandhouder en slang, zonder wanddoorvoer, aansluiting 1/2" wartel.</p>	2.1931.367	712035
	<p>Rada B-Safety knijpdouche 713020 Rada B-Safety knijpdouche, voor bladmontage, type 713020, 45° uitvoering, met bladdoorvoer en slang, aansluiting 1/2" wartel.</p>	2.1931.369	713020
	<p>Rada B-Safety knijpdouche 713025 Rada B-Safety knijpdouche, voor wand- en bladmontage, type 713025, 45° uitvoering, met blad/wandhouder en slang, aansluiting 1/2" wartel.</p>	2.1931.370	713025
	<p>Rada B-Safety knijpdouche 714020 Rada B-Safety knijpdouche met 2 douchekoppen, voor bladmontage, type 714020, 45° uitvoering, met bladdoorvoer en slang, aansluiting 1/2" wartel.</p>	2.1931.371	714020
	<p>Rada B-Safety knijpdouche 714025 Rada B-Safety knijpdouche met 2 douchekoppen, voor wand- of bladmontage, type 714025, 45° uitvoering, met blad/wandhouder en slang, aansluiting 1/2" wartel.</p>	2.1931.372	714025
	<p>Rada B-Safety oogdouche 200085 Rada B-Safety oogdouche, met 2 douchekoppen, voor bladmontage, type 200085, 45° uitvoering, breedte 240 mm, met bladdoorvoer, aansluiting 1/2" buitendraad.</p>	2.1931.262	200085

Afbeelding	Omschrijving	Bestelnummer	Artikelnummer
	<p>Rada B-Safety oogdouche 210085 Rada B-Safety oogdouche, met 2 douchekoppen, voor wandmontage, type 210085, 45° uitvoering, breedte 240 mm, voorsprong 280 mm, aansluiting ¾" buitendraad, voor inbouw leidingwerk.</p>	2.1931.267	210085
	<p>Rada B-Safety oogdouche 250085 Rada B-Safety oogdouche, met 2 douchekoppen, voor wandmontage, type 250085, 45° uitvoering, breedte 240 mm, voorsprong 330 mm, aansluiting ¾" binnendraad, voor opbouw leidingwerk.</p>	2.1931.269	250085
	<p>Rada B-Safety oogdouche 300085 Rada B-Safety oogdouche, met 2 douchekoppen, voor wandmontage, type 300085, rechte uitvoering, breedte 425 mm, voorsprong 385 mm, aansluiting ¾" binnendraad, voor inbouw leidingwerk. Afvoer 5/4" buitendraad.</p>	2.1931.317	300085
	<p>Rada B-Safety oogdouche 305085 Rada B-Safety vrijstaande oogdouche met opvangbak, met 2 douchekoppen, type 305085, totale hoogte 1160 mm, breedte 425 mm. Aansluiting aanvoer 5/4" binnendraad, afvoer 5/4" buitendraad.</p>	2.1931.325	305085
	<p>Rada B-Safety nooddouche 081085 Rada B-Safety nooddouche met trekstangbediening voor wandmontage voor inbouw leidingwerk, type 081085. Voorsprong 605 mm, lengte trekstang 700 mm, aansluiting ¾" buitendraad.</p>	2.1931.185	081085
	<p>Rada B-Safety nooddouche 082085 Rada B-Safety nooddouche met trekstangbediening voor wandmontage voor opbouw leidingwerk, type 082085. Voorsprong 625 mm, lengte trekstang 700 mm, aansluiting ¾" binnendraad.</p>	2.1931.200	082085
	<p>Rada B-Safety nooddouche 083085 Rada B-Safety nooddouche met trekstangbediening voor plafondmontage voor inbouw leidingwerk, type 083085. Hoogte 265 mm, lengte trekstang 700 mm, aansluiting ¾" buitendraad.</p>	2.1931.203	083085
	<p>Rada B-Safety nooddouche 085085 Rada B-Safety nooddouche met trekstangbediening voor plafondmontage voor opbouw leidingwerk, type 085085. Hoogte 245 mm, lengte trekstang 700 mm, aansluiting ¾" binnendraad.</p>	2.1931.221	085085

Afbeelding	Omschrijving	Bestelnummer	Artikelnummer
	<p>Rada B-Safety nooddouche 084085 Rada B-Safety nooddouche met trekstangbediening voor montage boven de deur, voor opbouw leidingen, type 084085. Voorsprong 525 mm, lengte trekstang 700 mm, aansluiting 3/4 " binnendraad.</p>	2.1931.217	084085
	<p>Rada B-Safety nooddouche 088085 Rada B-Safety nooddouche met trekstangbediening voor montage boven de deur, voor opbouw leidingen, type 088085. Voorsprong 630 mm, lengte trekstang 700 mm, aansluiting 3/4 " binnendraad.</p>	2.1931.230	088085
	<p>Rada B-Safety nooddouche 830085 Rada B-Safety vrijstaande nooddouche voor vloermontage met trekstangbediening, type 830085. Totale hoogte 2330, voorsprong 630 mm, lengte trekstang 700 mm, aansluiting 5/4" binnendraad.</p>	2.1931.385	830085
	<p>Rada B-Safety nooddouche 832085 Rada B-Safety vrijstaande nood-oogdouche combinatie voor vloermontage, type 832085. Totale hoogte 2330, voorsprong 630 mm, lengte trekstang 700 mm, aansluiting 5/4" binnendraad.</p>	2.1931.388	832085
	<p>Rada B-Safety nooddouche 833085 Rada B-Safety vrijstaande nood-oogdouche combinatie met knijpdouche voor vloermontage, type 833085. Totale hoogte 2330, voorsprong 630 mm, lengte trekstang 700 mm, aansluiting 5/4" binnendraad.</p>	2.1931.391	833085
	<p>Rada B-Safety nooddouche 837085 Rada B-Safety vrijstaande nood-oogdouche combinatie voor vloermontage, met oogdouche met opvangbak, type 837085. Totale hoogte 2330, voorsprong 630 mm, lengte trekstang 700 mm, aansluiting 5/4" binnendraad.</p>	2.1931.393	837085
	<p>Rada B-Safety nood-oogdouche combinatie 861085 Rada B-Safety nood-oogdouche combinatie voor wandmontage, voor opbouw leidingwerk, type 861085. Totale hoogte 1625 mm, voorsprong 630 mm, lengte trekstang 700 mm, aansluiting 3/4" binnendraad.</p>	2.1931.407	861085
	<p>Rada B-Safety nood-oogdouche combinatie 863085 Rada B-Safety nood-oogdouche combinatie voor wandmontage, met een knijpdouche met één douchekep, voor opbouw leidingwerk, type 863085. Totale hoogte 1625 mm, voorsprong 630 mm, lengte trekstang 700 mm, aansluiting 3/4" binnendraad.</p>	2.1931.409	863085

Afbeelding	Omschrijving	Bestelnummer	Artikelnummer
	<p>Rada B-Safety nood-oogdouche combinatie 864085 Rada B-Safety nood-oogdouche combinatie voor wandmontage, met een knijpdouche met twee douchekoppen, voor opbouw leidingwerk, type 864085. Totale hoogte 1625 mm, voorsprong 630 mm, lengte trekstang 700 mm, aansluiting 3/4" binnendraad.</p>	2.1931.411	864085
	<p>Rada B-Safety nood-oogdouche combinatie 867085 Rada B-Safety nood-oogdouche combinatie voor wandmontage, met oogdouche met opvangbak, voor opbouw leidingwerk, type 867085. Totale hoogte 1625 mm, voorsprong 630 mm, lengte trekstang 700 mm, aansluiting 3/4" binnendraad.</p>	2.1931.413	867085
	<p>Rada B-Safety thermostaatkraan 710940, voor oogdouches Rada B-Safety thermostatisch mengapparaat, type 710940, voor oogdouches, voor opbouw leidingwerk. Met beveiligde, afgedekte, temperatuurstelling en keerkleppen. Levert koudwater zodra het drukverschil tussen koud en warmwater groter is dan 50 kPa. Aansluitingen 1/2" buitendraad.</p>	2.1931.362	710940
	<p>Rada 32E ND thermostaatkraan voor nooddouches Rada thermostatisch mengapparaat, type 32E ND, voor nooddouches, voor opbouw leidingwerk, met onderhoudsarm Radatherm patroon, blokkeerknop en keerkleppen. Levert koudwater bij wegvallen van de warmwaterdruk. Aansluitingen 3/4" buitendraad.</p>	1.1812.016	13-7066
	<p>Rada 32EF ND thermostaatkraan voor nooddouches Als hierboven echter zonder keerkleppen en filters.</p>	1.1812.017	13-7076
	<p>Rada B-Safety nooddouche testunit 010900 Rada B-Safety verrijdbare testunit voor nooddouches. Vereenvoudigt het testen zonder wateroverlast. De testunit bestaat uit 3 delen en is eenvoudig uit elkaar te halen voor opslag. Tankinhoud 30 liter, gewicht 7 kg, afmetingen (h x b x d) 2100 x 440 x 440 mm.</p>	2.1930.755	010900

Afbeelding	Omschrijving	Bestelnummer	Artikelnummer
	<p>Rada vorstvrije gevelkraan, FP1-200 Rada vorstvrije gevelkraan, FP1-200, voor muurdiktes van 200 - 370 mm. Zeer eenvoudige installatie, spindel hoeft niet ingekort te worden, wordt geleverd met sleutel, loopt automatisch leeg. Aanvoer 15 mm koper met chroom kniekoppeling 1/2" buitendraad x 15 mm knel, aansluiting op uitlaat 1/2" buitendraad. Draaiknop, 1370877, optioneel leverbaar.</p>	2.1931.509	FP1-200
	<p>Rada vorstvrije gevelkraan, FP1-300 Rada vorstvrije gevelkraan, FP1-300, voor muurdiktes van 300 - 470 mm. Zeer eenvoudige installatie, spindel hoeft niet ingekort te worden, wordt geleverd met sleutel, loopt automatisch leeg. Aanvoer 15 mm koper met chroom kniekoppeling 1/2" buitendraad x 15 mm knel, aansluiting op uitlaat 1/2" buitendraad. Draaiknop, 1370877, optioneel leverbaar.</p>	2.1931.510	FP1-300
	<p>Rada kunststof magneetventiel Rada indirect werkend magneetventiel met kogelafsluiter, en vuilfilter, 12 V AC, 5VA. Spanningsloos gesloten (NC) met behuizing van glasvezelverterkt kunststof. Aansluitingen 15 mm knel.</p> <p>Rada kunststof magneetventiel Als hierboven echter zonder kogelafsluiter.</p>	1.1495.062	277175
	<p>Rada messing magneetventiel 1/2", 12V AC Rada indirect werkend magneetventiel. Spanningsloos gesloten (NC) met messing behuizing. Voeding 12 V AC. Aansluitingen 1/2" binnendraad.</p> <p>Rada messing magneetventiel 3/4", 12V AC Als hierboven echter met aansluitingen 3/4" binnendraad..</p> <p>Rada messing magneetventiel 1", 12V AC Als hierboven echter met aansluitingen 1" binnendraad.</p>	2.1931.295	277105
	<p>Rada messing magneetventiel 1/2", 24 V AC Rada indirect werkend magneetventiel. Spanningsloos gesloten (NC) met messing behuizing. Voeding 12 V AC. Aansluitingen 1/2" binnendraad.</p> <p>Rada messing magneetventiel 3/4", 24 V AC Als hierboven echter met aansluitingen 3/4" binnendraad..</p> <p>Rada messing magneetventiel 1", 24 V AC Als hierboven echter met aansluitingen 1" binnendraad.</p>	2.1931.280	275105
	<p>Rada messing magneetventiel 1/2", 230 V AC Rada indirect werkend magneetventiel. Spanningsloos gesloten (NC) met messing behuizing. Voeding 12 V AC. Aansluitingen 1/2" binnendraad.</p> <p>Rada messing magneetventiel 3/4", 230 V AC Als hierboven echter met aansluitingen 3/4" binnendraad..</p> <p>Rada messing magneetventiel 1", 230 V AC Als hierboven echter met aansluitingen 1" binnendraad.</p>	2.1931.279	275104
	<p>Rada uitwisselbare filtercartridges, set van 2 Rada uitwisselbare filtercartridges, set van 2, voor Rada VR106 filter-behuizing of Rada handdouche met filter, met 0,2 micron microfiltratie membranen. Ter voorkoming van bacteriële infecties door microbiologisch verontreinigd douchewater. Zorgt voor een > log 6 reductie van legionella. Te gebruiken bij temperaturen van 0 - 60 °C. Worden geleverd zonder behuizing voor Rada VR106 en zonder handdouche.</p>	1487296	1487296

Afbeelding	Omschrijving	Bestelnummer	Artikelnummer
	<p>Rada netadapter 230/12 V AC Rada netadapter, 230/12 V AC, vermogen 10VA, type 277197, in kunststof-behuizing voor aansluiting van onder andere Rada Mono Control systemen.</p>	1336853	277197
	<p>91145 Prestocom communicatiebox voor communicatie tussen Presto infrarood kranen met lynx cel en de PRESTOCOM App. Voor het inregelen en uitlezen van diverse parameters. Geschikt voor o.a. de Presto Nova serie, de Presto Safe serie, de Presto Neo Sensor serie, de Presto DL400 E Sensor serie en diverse Presto urinoir en closetspoel systemen. Ga naar de Presto website https://www.presto.fr/whatabout/prestocom/ om de App te downloaden.</p>	1435186	91145
	<p>Rada Tec netadapter 230V AC/6V DC Rada Tec netadapter, 230V AC/6V DC, in zwart kunststof behuizing. Voor aansluiting van 1 - 3 Rada Tec wastafelkranen of urinoirspoelkranen met 6V DC voeding, of voor 1 Rada Tec 800 elektronisch closetspoelsysteem.</p>	1336904	900760
	<p>Rada Tec programmeerset Rada Tec programmeerset, voor het draadloos vooraf of op locatie programmeren van Rada Tec wastafelkranen, urinoirspoelkranen, douche kranen en toiletspoelsystemen. Met de programmeerset met display, kan tevens het aantal activeringen van de Tec modellen (behalve de Tec 800 systemen) uitgelezen worden.</p>	1336898	900752

Rada Sanitairtechniek B.V.
Anthonie Fokkertsraat 81
3772 MP Barneveld

+31 (0)342-41 40 88
info@rada-nl.com
www.radacontrols.com/nl

Voor België en Luxemburg:
+31-342 41 40 88
info@rada-nl.com
www.radacontrols.com/nl-be



Commercieel technisch advies en ondersteuning

- Installatie inspectie en advies op locatie
 - Systeemkeuze en advies
 - Projectadviezen
 - Vervanging van bestaande systemen
 - Onderhoud en beheer
 - Informatie over systemen en producten
- Technische documentatie
 - Presentaties over mogelijkheden met het oog op legionellapreventie, duurzaamheid en beheer

Via een in de Benelux opererend team van adviseurs bieden wij u ondersteuning en advies. Rada Sanitairtechniek B.V. biedt de uitgebreide kennis en ervaring die nodig is om er voor te zorgen dat sanitaire installaties succesvol en naar alle tevredenheid gebruikt kunnen worden. Onderstaand vindt u de contactgegevens van onze adviseurs in de Benelux.

Jeroen Janmaat: Gr/Dr/Ov/Ge/Ut/FI
06-82009795
jeroen.janmaat@rada-nl.com

Sander Brugman: NH/ZH/Fr
06-20283471
sander.brugman@rada-nl.com

Danny Bobeldijk: Ze/NB/Li
06-53290344
danny.bobeldijk@rada-nl.com

Peter Verhoeven: België en Luxemburg
(0032) 474253080
peter.verhoeven@rada-nl.com



RADA, DE EXPERTS in sanitair voor openbare douche- en wasruimten

Al meer dan 100 jaar ontwikkelt Rada producten en systemen voor openbare douche- en wasruimten. Nu zet Rada de toon met het Rada Outlook en Rada Sense douchebesturingssysteem en mengkraan in één en KIWA gekeurde douchekoppen.



Onze kennis van sanitaire technieken, legionellapreventie en regelgeving staat garant voor een waterdicht advies op maat.

www.radacontrols.com/nl

Verleng de garantieperiode van 2 naar 5 jaar*

Kies voor een Rada onderhoudscontract en verleng hiermee de garantieperiode van 2 naar 5 jaar.

Op alle producten van Rada heeft u een standaard garantie van 2 jaar, op Rada Outlook bedieningssensoren zelfs 10 jaar. Indien u binnen een jaar na installatie kiest voor een

Rada onderhoudscontract wordt de garantieperiode verlengd tot 5 jaar!

U betaalt de eerste 5 jaar enkel voor het onderhoudscontract en niet voor materialen.



Rada, Kohler, Mira en Meynell zijn geregistreerde handelsmerken van Kohler Mira Limited. Wij behouden ons het recht voor om producten te wijzigen zonder kennisgeving vooraf. Alle rechten voorbehouden.

Rada Sanitairtechniek B.V.
Anthonie Fokkerstraat 81
3772 MP Barneveld

Tel. 0342-414088
Email info@rada-nl.com
www.radacontrols.com/nl

rada

RD062024